



AK - Dé verdeler | Met innovatieve Air-Technologie



Kabeldozen

12-65

Rode Reeks	14-23
Abox/Abox-i, Abox <i>SL</i> /Abox-i <i>SL</i> , Abox <i>XT</i>	24-52
HP, WK	53-61
Toebehoren	62-63
Technische informatie	64-65



Elektrisch Functiebehoud

66-97

WKE 2 - 5 DUO	NIEUW! 68-72
WKE 2 - 5	73-79
WKE 54, WKE 200 - 400 RK	80-89
WKE 405 LSA	NIEUW! 87
WKE AK 14 - 70, WKE Rapid-Box	90-99



Rijenklemmenbehuizing

100-117

RK <i>Compact</i> , RK, RKA	102-113
AKi-R	110-113
ALR <i>Compact</i> , ALR-L	114-116
Toebehoren	117



Modulaire verdelers

118-139

AK <i>Compact</i> , AKi <i>Compact</i>	120-123
AK / AK Plus	NIEUW! 130-134
AK-F / AK-F Plus (Flens-type)	NIEUW! 135-137
Toebehoren AK <i>Compact</i> , AKi <i>Compact</i>	124-129
Toebehoren AK / AK-F	138-139



Meterkasten

140-147

ZKi	142-144
Toebehoren ZKi	145-146



Contactdooscombinaties

148-161

STG, STV-L, STV-S, STV-K	150-153
Toebehoren STV/STG	154-155
AKi STV-L, AKi STV-S, AKi STV-M/K, AKi Empty lege behuizingen	156-159
Toebehoren AK/AKi-STV	160-161

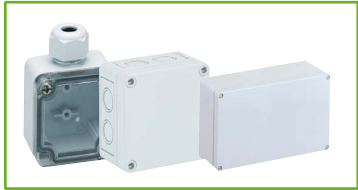

Lege behuizingen

162-225

TK-PS, TK-PC, toebehoren TK	164-191
TK-AL	NIEUW! 183-185
TG-ABS, TG-PC, toebehoren TG	192-211
AKL/AKi-L, toebehoren AKL/AKi-L	212-221
AL, Toebehoren AL	222-224
Toebehoren lege behuizingen	225



Beton installatiesysteem

226-263

IBT Verdeelkasten voor betonconstructie	228-240
IBT De bewapningsdoos - Installatieoplossingen voor blootgesteld beton	NIEUW! 232-233
IBT Verdeelkasten voor lichtgewicht betonconstructie	241-242
IBT Verdeelkasten voor Exportversies	243-244
Toebehoren IBT	245-252
IBTronic / XL / XL Drillbox / XL Drillbox 150	254-263

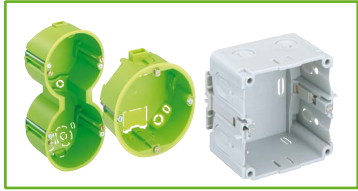

Hollewanddozen, Kanaaldozen

264-275

HW Hollewanddozen	266-268
Toebehoren HW	269-271
KD Kanaaldozen	272-274
Toebehoren KD	274-275



Universeel toebehoren, technische informatie etc.....

276-281

Technische informatie, Algemene leveringsvoorwaarden.....

282-330

1983



AK I

1998



AK II

2015



AK III

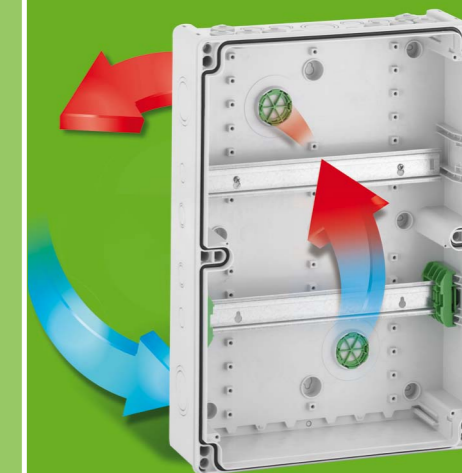

Beschermen tegen de elementen is ons vak. Met meer dan 112 jaar ervaring kan Spelsberg met recht zeggen dat ze specialist is in het vervaardigen van producten die de elektrotechniek of elektronica veiliger en betrouwbaarder maaken. De inzet van onze eigen productspecialisten en de beschikbaarheid van een eigen laboratorium zorgen ervoor dat de kwaliteit optimaal bewaakt blijft.

Maar met alleen goede producten redden we het niet. Een goede logistieke afhandeling en dito service zijn net zo belangrijk.

Daarom heeft Spelsberg de laatste jaren gewerkt aan een uitgebreid netwerk van betrouwbare partners. De beschikbaarheid van de producten is hiermee in heel Nederland voor handen.

Daarnaast biedt Spelsberg ook maatwerk aan. Met name voor O.E.M. en industrie kunnen we klantspecifiek behuizingen samenstellen. Onze fabriek beschikt over de nodige apparatuur om de behuizingen te voorzien van een eigen identiteit. Toch is de groei in Nederland alleen gerealiseerd doordat u als gebruiker of eindklant steeds opnieuw met vol vertrouwen onze producten verkoopt of installeert.

Met het vertrouwen in ons, dat wij de gevaarlijke delen van uw installatie of gevoelige elektronica met zorg omringen, zien we de vaste gebruikers in aantallen toenemen.

Met trots presenteren we daarom onze nieuwe catalogus. Meer dan 2.000 producten die u de ruimte geven om sneller, veiliger en voordeliger te installeren. Maar wij willen u ook de ruimte bieden om uw ervaringen met ons te delen. Tenslotte zijn wij er voor u.

AK - Dé verdeler

De VDE-gecertificeerde en ammoniakbestendige verdeler is gemaakt van een speciaal -en zéér degelijk polycarbonaat. De Fokustest van de "Deutschen Landwirtschafts-Gesellschaft" bevestigt een bestendigheid tegen stallucht van minstens 20 jaar. Daardoor wordt het toepassingsgebied voor wat betreft installaties voor binnen en buiten nog groter en breidt zich verder uit richting industrie en agrarische gebouwen.

De handige 3-punts-sleufgatbevestiging en de buitenliggende bevestigingsogen zorgen ervoor dat ook het montagegemak optimaal is. Laat u verrassen door de mogelijkheden van de nieuwe AK verdeler en bekijk het grote aantal mogelijkheden en voordelen die deze verdeler u kan bieden in deze catalogus vanaf pagina 130.



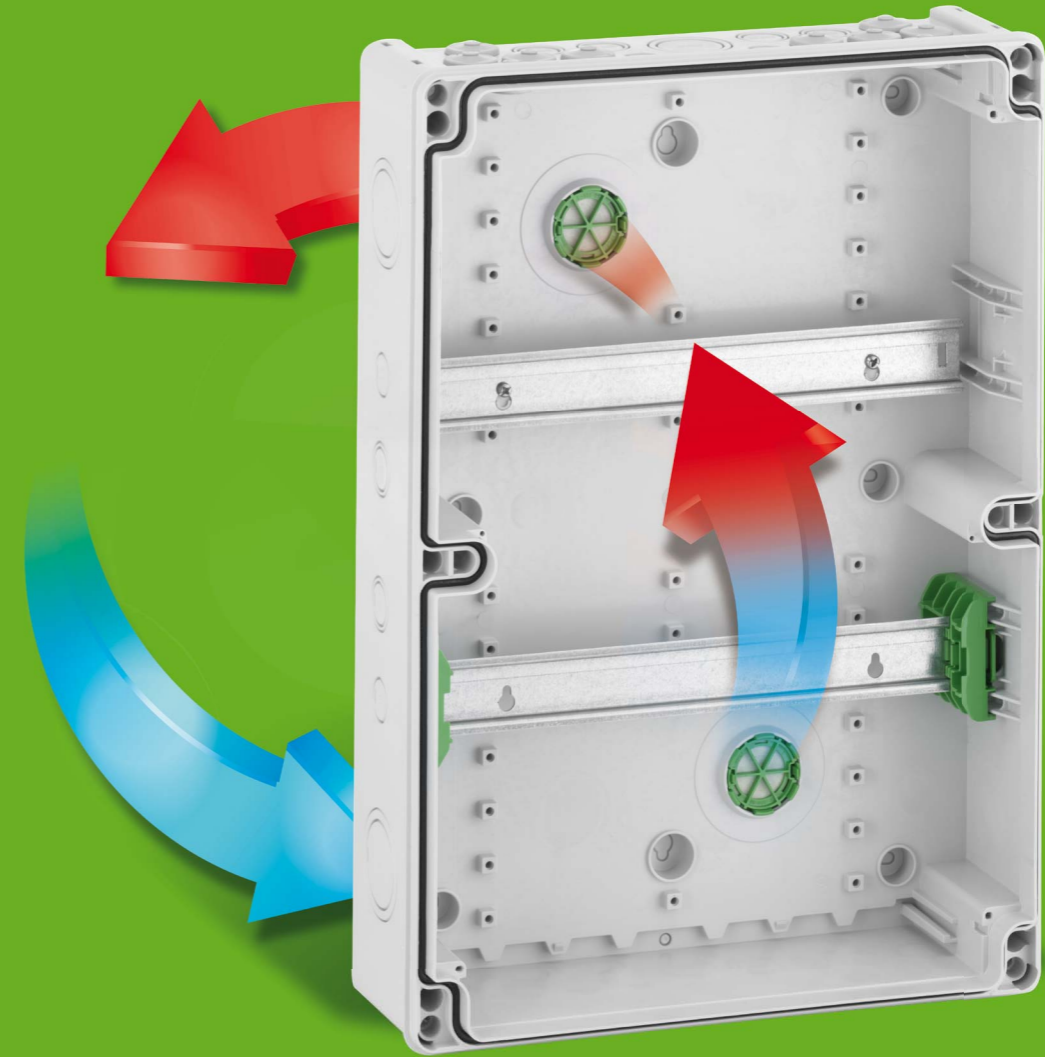
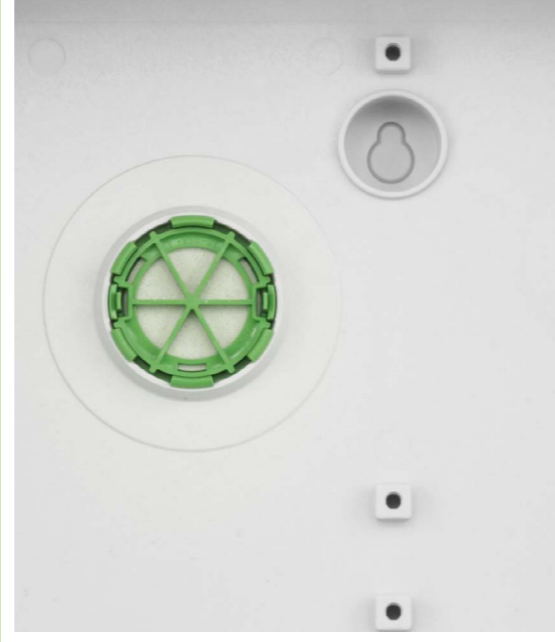

Het Air beluchtingselement

Het Air beluchtingselement zorgt ervoor dat er geen condenswater ontstaat zonder concessies te doen aan de IP65 classificering. Als er condensvorming optreedt in de behuizing zorgt de aanwezige luchtstroom ervoor dat het vocht wordt afgevoerd.

Ook in omgevingen met een constante luchtvochtigheid en temperatuur is een voortdurende luchtstroom in de behuizing aanwezig en zal condensvorming worden vermeden. De beluchtingselementen bestaan uit een draaibare ring waarmee de luchttoevoer geregeld kan worden in combinatie met een filter en bevinden zich aan de achterzijde van de behuizing.



Voordelen van de Air beluchtingselementen

- Geen condensvorming en behoud van de IP65 classificering
- Continuë luchtstroom
- 100% vereffening luchtdrukverschillen
- 100% bescherming
- Onderhoudsvrij



Fabriek 1 en 2, Buttstädt

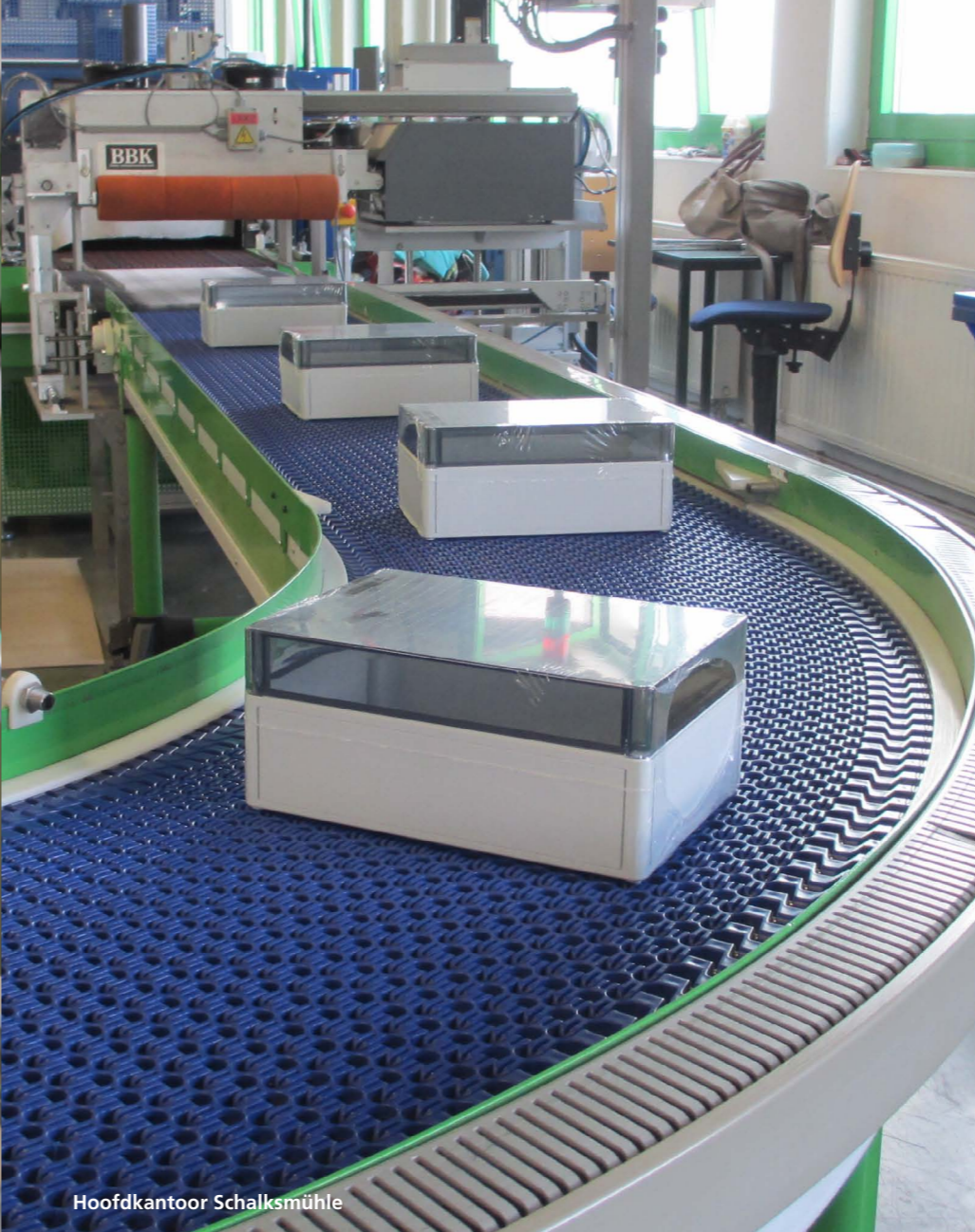

Hoofdkantoor Schalksmühle

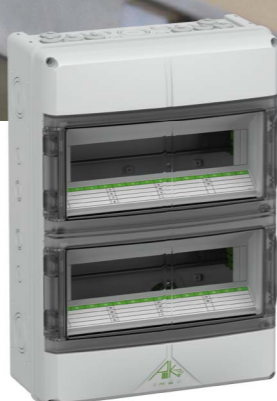
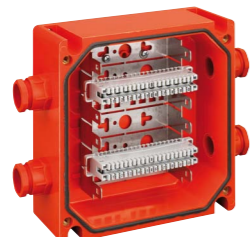
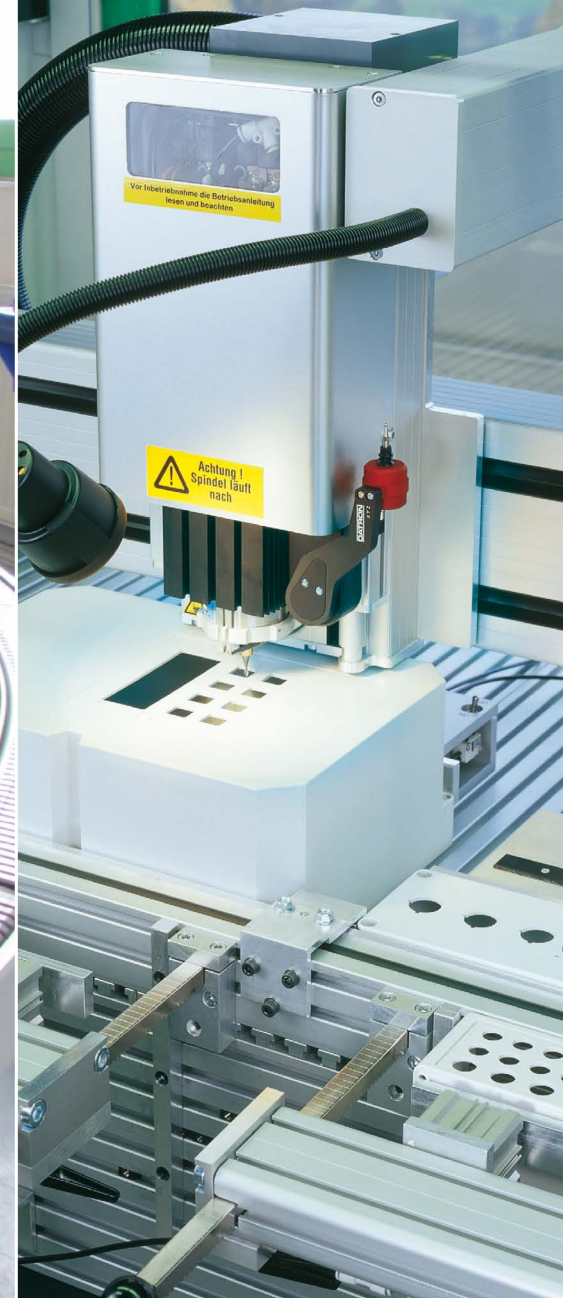

Meer dan 111 jaar ervaring op het gebied van elektro-installatie: wie kan dat evenaren? Dit leidt tot het ontwikkelen van doordachte en kwalitatief hoogwaardige producten voor de elektrotechniek die aan de laatste richtlijnen voldoen.

Zowel montagegemak als productkwaliteit staan hierbij hoog in het vaandel! Korte lijnen tussen de afzonderlijke afdelingen en naar onze eigen proeflaboratoria garanderen een perfect afgestemd ontwikkelingsproces.

Onze techniek zorgt ervoor dat bijvoorbeeld stadions voorzien worden van het juiste functiebehoudconcept. Het wijd vertakte stroomnet van luchthavens en treinstations is dankzij onze elektro installatieproducten uitstekend met elkaar verbonden. Met onze producten zijn installaties voor zonne-energie zowel op voor gelijkstroom als voor wisselstroom optimaal uitgerust,



flexibele

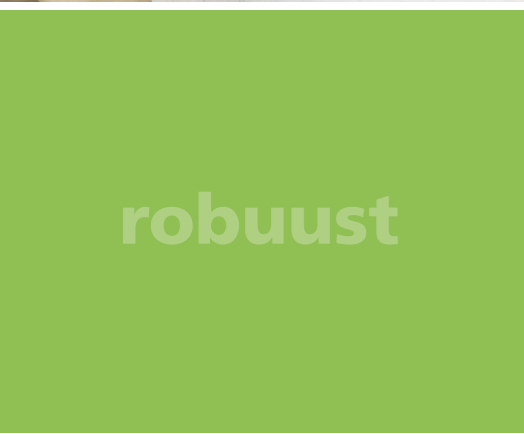

robuust



betrouwbaar



Hitte, kou, vocht, uv-straling, stoten: industriële behuizingen moeten tegen een stootje kunnen. Daarom biedt Spelsberg veel van zijn producten in industriekwaliteit aan.

De behuizingen en aftakdozen van glasvezelversterkt polycarbonaat voldoen aan de hoogste eisen die aan het materiaal gesteld worden en garanderen weerstandsvermogen, robuustheid, veiligheid en duurzaamheid. In de catalogus kunt u deze producten herkennen aan het iQ- logo voor industriekwaliteit.



Betekenis van de pictogrammen

		Beschermingsgraad (IP-code) conform DIN EN 60529 (VDE 0470-1)
		Maximaal aantal automaatplaatsen
		Elektrisch functiebehoud conform DIN 4102-12 "E" staat voor functiebehoud, "30-90" staat voor de tijd in minuten
		Isolatiebehoud op basis van VDE 0472-814, IEC 60331 "FE" staat voor vlam- of brandinwerking, "180" staat voor de tijd in minuten
		Functieduur conform DIN EN 12101-3 120 minuten in functie bij 400°C
		Getest conform EN 1363-1. Functiebehoud EI90 ter bescherming van elektrische componenten. Individueel in te richten met goedgekeurde apparatuur.
		Getest conform EN 1363-1. Brandwerend EI90 ter bescherming van vlucht- en reddingswegen.
		Brandwerendheidsklasse S90 conform DIN 4102-9
		Bewijs van conformiteit. Het Ü-symbool geeft aan dat het bouwproduct aan de technische regels (voorschriften) voldoet.
		De Allgemeine Bauaufsichtliche Zulassung (AbZ - algemene bouwkundige goedkeuring) toont de toepasbaarheid van een goedgekeurd product m.b.t. de bouwregelgeving van de afzonderlijke deelstaten aan. Deze goedkeuring wordt verstrekt door het Duitse Instituut voor Bouwtechniek (DIBt), Berlijn, voor bouwproducten en bouwsoorten (bouwtypen) waarvoor nog geen geharmoniseerde Europese specificaties beschikbaar zijn en die ook niet door Duitse normen of voorschriften geregeld zijn.
		Het Allgemeine Bauaufsichtliche Prüfzeugnis (AbP - algemeen bouwkundig testcertificaat) wordt verstrekt voor niet-gereguleerde bouwproducten en bouwsoorten waarvan de toepassing niet bedoeld is om te voldoen aan substantiële eisen die gesteld wordt aan de veiligheid van bouwkundige constructies. Het verstrekken van deze certificaten geschiedt oor erkende keuringsinstanties.
		Nominale doorsnede maximale aansluitmogelijkheid aderdoorsnede, conform DIN EN 60998 (VDE 0613) en DIN EN 60999 (VDE 0609)
		Beschermingsgraad (IK-code) tegen mechanische belasting conform DIN EN 50102 VDE 0470-100)
		Beschermingsklasse II apparaat dubbel geïsoleerd conform DIN VDE 0100-410

		Maximale systemspanning DC (gelijkspanning) volgens productnorm
		Nominale spanning AC (wisselspanning) maximaal toelaatbare spanning voor verbindingen volgens productnorm
		Nominale stroom maximale stroom in continubedrijf volgens productnorm
		Producten voor het inbouwen in holle wanden of meubels conform DIN VDE 0606-1.
		Geschikt voor montage (of inbrengen) in beton
		Geschikt voor het inbouwen van armaturen die geschikt zijn voor het toepassen van cool beam verlichting . Vermindert de warmte in de lichtbundel
		Max. temperatuur tijdens het gietproces (betonneringsproces)
		Het VDE keurmerk staat voor de geteste veiligheid van het product zowel optisch, elektrisch, mechanisch thermisch, en overige gevaar
		Geschikt voor het inbouwen van elektronische kilowattuurmeters
		c UL us (Underwriters Laboratories) goedgekeurd (Amerikaanse en Canadese goedkeuring)
		Vattenfall-goedkeuring
		Halogenvrij materiaal , zonder halogenen zoals fluor, chloor en broom
		Industrie kwaliteit

 **standaard kwaliteit**  **industriële kwaliteit**

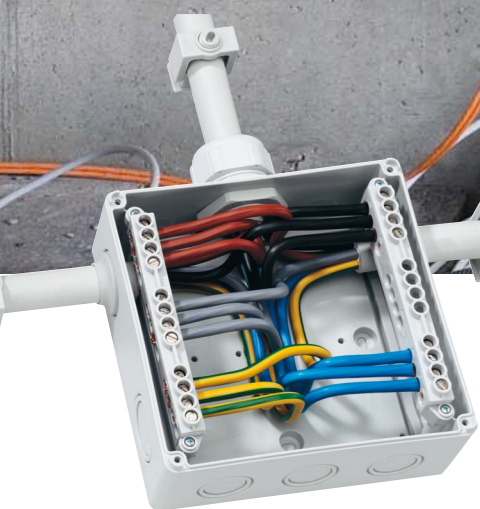

- Grote aansluitruimte
- Eenvoudig te testen
- Hooggeplaatste klemmen zorgen voor een snelle en overzichtelijke bedrading (vanaf Abox 060)
- Snelle montage door zelfdichtende membraaninvoeringen (bij Abox 025 en 040)
- Met rode deksel voor toepassingen in noodverlichtingsinstallaties
- Inzetbaar bij extreme omstandigheden

	IP waarde	Max. nominale dwarsdoorsnede	Type	Pagina
	IP20 / IP30	2.5 mm ²	Lasdozen IP20 Q4, Q12, AP 7	15-16
	IP55	2.5 mm ²	Lasdozen IP55 Mini 25, Sd 7, i 12, 2 K-12, 2 K-16, i 16	18-22
	IP65	70 mm ²	Lasdozen IP54/IP65 Abox 025 to Abox 700	24-39
	IP65	240 mm ²	Lasdozen IP54/IP65 Industrial Quality Abox-i 025 to Abox-i 2400	24-43
	IP65	16 mm ²	Lasdozen IP54/IP65 met steekklemmen Abox <u>SL</u> 2,5 ² to Abox <u>SL</u> 16 ²	44-48
	IP65	16 mm ²	Lasdozen IP54/IP65 met steekklemmen Industrial Quality Abox-i <u>SL</u> 2,5 ² to Abox-i <u>SL</u> 16 ²	44-48
	IP68	10 mm ²	Kabeldozen IP68 met gel Abox <u>XT</u> 2,5 ² to Abox <u>XT</u> 10 ²	49-52
	IP55	10 mm ²	Kabeldozen IP55 met snijpippels HP 70 to HP 190	53-56
	IP54	25 mm ²	Kabeldozen IP54 Duroplast WK 007 to WK 250	57-61
	Universeel toebehoren voor kabeldozen			62-63
	Technische Informatie - klem			64-65

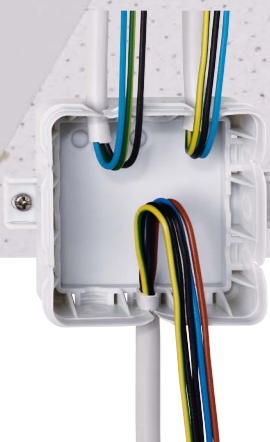

- Een innovatie voor verlaagde plafonds en dubbele vloeren
- Montage buiten de doos mogelijk
- Snelle montage door kabelinvoering van bovenaf
- Uitbreiding van elektrische systemen conform VDE
- Bevestiging met bundelbandjes mogelijk door buitenliggende bevestigingsogen
- Trekontlasting voor hanglampen/ plafondarmaturen
- Beveiligd tegen aanraking
- Hoogte van de doos is slechts 23 mm



Kabeldozen Rode Reeks

Q 4 56 x 40 x 23 mm

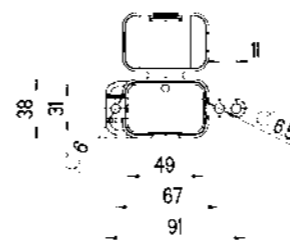
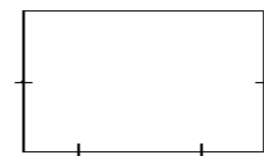

omschrijving

bestelnr.

Kabeldoos conform DIN EN 60598 (VDE 0711), 4 invoeringen, met trekontlasting conform DIN VDE 0606, 2 invoeringen kunnen van bovenaf bereikt worden, snoerontlasting voor hanglampen, met buitenliggende bevestigingsogen voor schroeven en bundelbandjes



Q 4-L
grijs, zonder klemmen

334 904 01

Q 12 85 x 85 x 37 mm

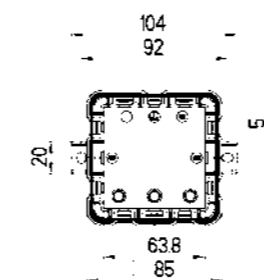
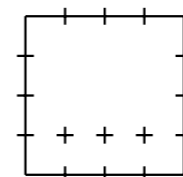

Kabeldoos conform DIN EN 60670 (VDE 0606), 12 invoeringen, met trekontlasting conform DIN VDE 0606, 7 invoeringen kunnen van bovenaf bereikt worden, 3 bodeminvoeringen, met buitenliggende bevestigingsogen voor schroeven en bundelbandjes



Q 12-L
grijs, zonder klem, voor VDE-goedgekeurde enkelvoudige klemmen

334 912 01

Q 12-2,5²
grijs, met 5 koppelbare schroefklemmen 2,5 mm²

334 412 01

Q 12 SB-L
rood, zonder klem, voor VDE-goedgekeurde enkelvoudige klemmen, voor markering van stroomcircuits van noodverlichting

334 712 01



AP 7

78 x 78 x 27 mm

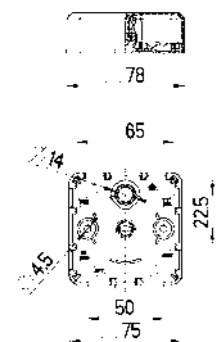
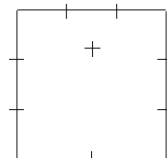

omschrijving

bestelnr.

Kabeldoos conform DIN VDE 0606, opbouw, 7 invoeringen, 1 bodeminvoering, centrale dekselsneluiting

IP30

2,5²

IK07



400V
AC



AP 7 - L

wit, zonder klemmen, voor VDE-goedgekeurde enkelvoudige klemmen

315 607 01

AP 7 - 2,5²

wit, met 5/polige HandyGrip klemmen 2,5 mm²

315 107 01



- Voorgestante invoeringen kunnen eenvoudig worden geopend
- Gebruiksvriendelijk te openen en te sluiten
- Ook verkrijgbaar in wit, zwart, rood en groen t.b.v. het markeren van verschillende spanningscircuits

- Handige buitenliggende bevestigingsogen, ook geschikt voor bundelbandjes
- Ruimte voor een etiket
- Montage op hout en ander ontvlambaar materiaal toegestaan (VDE)

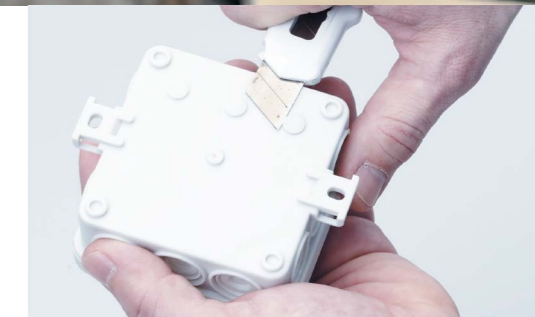

IP55

2,5²

IK07



400V
AC



Mini 25

89 x 43 x 37 mm

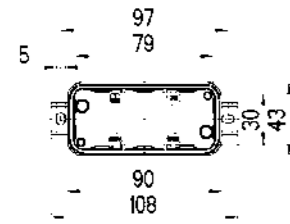
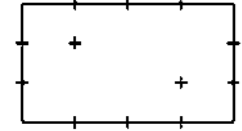

omschrijving

bestelnr.

Kabeldoos conform DIN EN 60670 (VDE 0606), 10 invoeringen, 2 bodem invoeringen, geschikt voor installatie in kleine ruimten zoals verlaagde plafonds en kabelkanalen, compleet met pons en afsluitstoppen, met buitenliggende bevestigingsogen voor schroeven en bundelbandjes



Mini 25-L grijs, zonder klem, voor VDE-goedgekeurde enkelvoudige klemmen	310 908 01
Mini 25-2,5² grijs, met 3 koppelbare schroefklemmen 2,5 mm²	310 408 01

Sd 7

75 x 75 x 37 mm

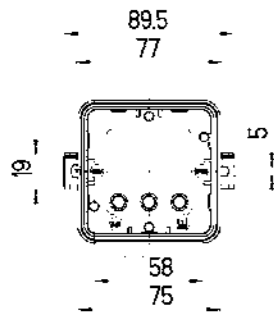
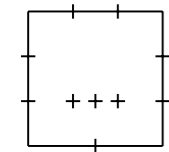

Kabeldoos conform DIN EN 60670 (VDE 0606), 7 invoeringen, 3 bodeminvoeringen, compleet met pons en afsluitstoppen, met buitenliggende bevestigingsogen voor schroeven en bundelbandjes



Sd 7-L grijs, zonder klem, voor VDE-goedgekeurde enkelvoudige klemmen	332 907 01
Sd 7-2,5² grijs, met 5 koppelbare schroefklemmen 2,5 mm²	332 407 01
Sd 7 SB-L rood, zonder klem, voor VDE-goedgekeurde enkelvoudige klemmen, voor markering van stroomcircuits van noodverlichting	332 707 01

i 12

85 x 85 x 37 mm

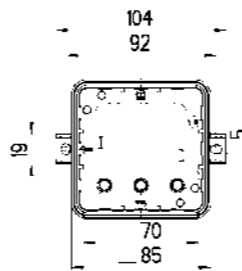
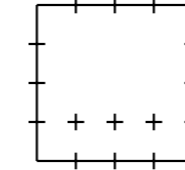

omschrijving

bestelnr.

Kabeldoos conform DIN EN 60670 (VDE 0606), 12 invoeringen, 3 bodeminvoeringen, compleet met pons en afsluitstoppen, met buitenliggende bevestigingsogen voor schroeven en bundelbandjes



i 12-L grijs, zonder klem, voor VDE-goedgekeurde enkelvoudige klemmen	332 912 01
i 12-2,5² grijs, met 5 koppelbare schroefklemmen 2,5 mm²	332 412 01
i 12-L/w wit, zonder klemmen, voor VDE-goedgekeurde enkelvoudige klemmen	332 612 01
i 12 SB-L rood, zonder klem, voor VDE-goedgekeurde enkelvoudige klemmen, voor markering van stroomcircuits van noodverlichting	332 712 01
i 12-L/gr groen, zonder klemmen, voor VDE-goedgekeurde enkelvoudige klemmen, voor markering van stroomcircuits van noodstroomvoorzieningen	332 512 01
i 12 -L/sw zwart, zonder klemmen, voor VDE-goedgekeurde enkelvoudige klemmen	332 212 01

2K-12

85 x 85 x 37 mm

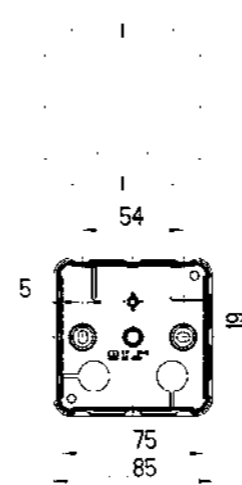

Kabeldoos conform DIN EN 60670 (VDE 0606), 12 invoeringen, 2 bodem invoeringen, met zelfdichtende, zachte membraaninvoeringen, gereedschap om de invoeringen te openen is niet nodig, afdichtbereik 2 - 14 mm, met binnenliggende bevestigingsmogelijkheden



2K-12-L grijs, zonder klem, voor VDE-goedgekeurde enkelvoudige klemmen	344 912 01
2K-12-L/br bruin, zonder klemmen, voor VDE-goedgekeurde enkelvoudige klemmen	344 012 01
2K-12-2,5² grijs, met schroefklem 5-polig - 2,5 mm²	344 412 01
2K-12-L/w wit, zonder klemmen, voor VDE-goedgekeurde enkelvoudige klemmen	344 612 01
2K-12-2,5²/w wit, met schroefklemmen 5-polig - 2,5 mm²	344 112 01

2K-12 AB
85 x 85 x 37 mm

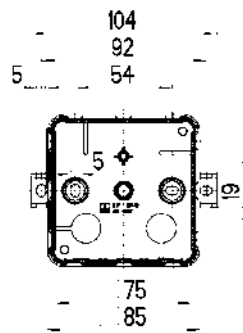
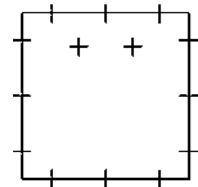

omschrijving
Kabeldoos conform DIN EN 60670 (VDE 0606), 12 invoeringen, 2 bodem invoeringen, met zelfdichtende, zachte membraaninvoeringen, gereedschap om de invoeringen te openen is niet nodig, afdichtbereik 2 - 14 mm, met buitenliggende bevestigingsogen voor schroeven en bundelbandjes

bestelnr.



2K-12 AB-L grijs, zonder klem, voor VDE-goedgekeurde enkelvoudige klemmen	345 912 01
34541201 grijs, met schroefklem 5-polig - 2,5 mm², voor VDE-goedgekeurde enkelvoudige klemmen	345 412 01
2K-12 AB-L/w wit, zonder klemmen, voor VDE-goedgekeurde enkelvoudige klemmen	345 612 01
2K-12 AB-2,5²/w wit, met schroefklemmen 5-polig - 2,5 mm²	345 112 01

i 16
130 x 85 x 37 mm

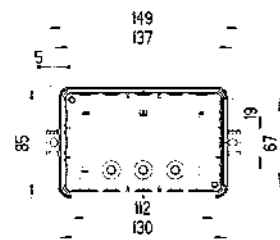
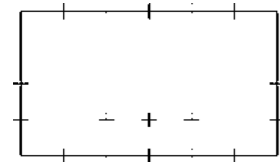

Kabeldoos conform DIN EN 60670 (VDE 0606), 16 invoeringen, 3 bodeminvoeringen, compleet met pons en afsluitstoppen, met buitenliggende bevestigingsogen voor schroeven en bundelbandjes



i 16-L grijs, zonder klem, voor VDE-goedgekeurde enkelvoudige klemmen	333 916 01
i 16-2,5² grijs, met schroefklemmen, 5-polig 2,5 mm²	333 416 01

2K-16
130 x 85 x 37 mm,



omschrijving
Kabeldoos conform DIN EN 60670 (VDE 0606), 16 invoeringen, 3 bodeminvoeringen, met zelfdichtende, zachte membraaninvoeringen, gereedschap om de invoeringen te openen is niet nodig, afdichtbereik 2 - 14 mm, met binnenliggende bevestigingsmogelijkheden

bestelnr.



2K-16-L grijs, zonder klem, voor VDE-goedgekeurde enkelvoudige klemmen	346 916 01
2K-16-L/w wit, zonder klem, voor VDE-goedgekeurde enkelvoudige klemmen	346 616 01
2K-16-2,5² grijs, met schroefklem 5-polig - 2,5 mm²	346 416 01
2K-16-2,5²/w wit, met schroefklemmen 5-polig - 2,5 mm²	346 116 01

2K-16 AB
130 x 85 x 37 mm,



Kabeldoos conform DIN EN 60670 (VDE 0606), 16 invoeringen, 3 bodeminvoeringen, met zelfdichtende, zachte membraaninvoeringen, gereedschap om de invoeringen te openen is niet nodig, afdichtbereik 2 - 14 mm, met buitenliggende bevestigingsogen voor schroeven en bundelbandjes



2K-16 AB-L grijs, zonder klem, voor VDE-goedgekeurde enkelvoudige klemmen	348 916 01
2K-16 AB-L/w wit, zonder klem, voor VDE-goedgekeurde enkelvoudige klemmen	348 616 01
2K-16 AB-2,5² grijs, met schroefklem 5-polig - 2,5 mm²	348 416 01
2K-16 AB-2,5²/w wit, met schroefklemmen 5-polig - 2,5 mm²	348 116 01

Strain relief ZEL 2K-12



omschrijving	bestelnr.
Trekontlasting, voor montage in 2K-12-kabeldoos, trekontlasting voor 2 invoeringen mogelijk, kan zonder gereedschap worden gedeeld, voor een T- aftakking zijn 2 trekontlastingsogen noodzakelijk	
ZEL 2K-12 grijs	344 001 01

UP 6

32 mm hoog, Ø 80 mm



IP54

Kabeldoos conform DIN EN 60670 (VDE 0606), met zelfdichtende membraaninvoeringen, met meegeleverde vereffeningsdeksel voor het stucwerk	
UP 6-L grijs, zonder klem, voor VDE-goedgekeurde enkelvoudige klemmen	306 906 01
UP 6-2,5 ² grijs, met schroefklem 5-polig - 2,5 mm ²	306 406 01

VST RR



Afsluitstop, voor het afsluiten van reeds geopende invoeringen van kabeldozen uit de Rode Reeks	
VST RR grijs	300 407 01



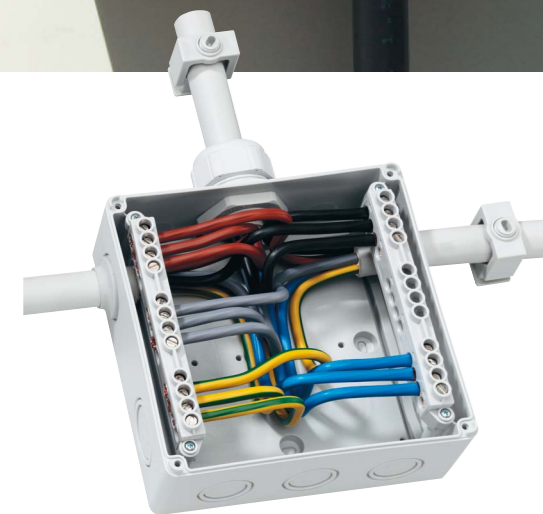

- Slagvast
- Grote aansluitruimte
- Eenvoudig door te meten
- Hooggeplaatste klemmen zorgen voor een snelle en overzichtelijke bedrading (vanaf Abox 060)
- Snelmontage door zelfdichtende membraanvoeringen
- Slagvast en onbreekbaar (bijvoorbeeld in sporthallen)
- Ook verkrijgbaar met een rode deksel voor toepassingen in noodverlichtingsinstallaties.
- Inzetbaar in extreme toepassingen



* Abox-i 060 - 350

Kabeldozen Abox / Abox-i 025 to 2400

www.spelsberg.be

Abox m 025

82 x 82 x 52 mm

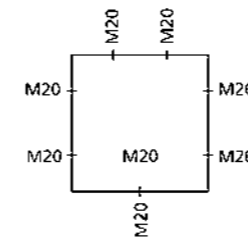

omschrijving

bestelnr.

Kabeldoos conform DIN EN 60670 (VDE 0606), $U_i=690V$, met IP54 invoerwartels, met afsluitstoppen M20, afdichtbereik 8 - 13,5 mm



Abox m 025-L

grijs, zonder klemmen

807 907 01

Abox m 025-2,5²

grijs, met schroefklemmen, 5-polig - 2,5 mm² (4 x 1,5² / 4 x 2,5²)

807 407 01

Abox m 025 SB-L

rood deksel, zonder klemmen, als aanduiding van stroomkringen voor veiligheidsverlichting

807 707 01

Abox-i m 025

82 x 82 x 52 mm

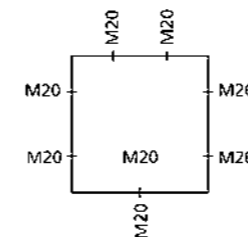

Kabeldoos - Industrie Kwaliteit - conform DIN EN 60670 (VDE 0606), $U_i=690V$, weerbestendig, slagvast, voor IP66 dubbel membraanvoeringen, M20, voor passende kabelvoeringen: zie toebehoren



Abox-i m 025-L

grijs, zonder klemmen

496 902 01

Abox-i m 025-2,5²

grijs, met schroefklemmen, 5-polig - 2,5 mm² (4 x 1,5² / 4 x 2,5²)

496 402 01

Abox-i m 025-L/sw

zwart, zonder klemmen

498 902 01

Abox-i m 025-2,5²/sw

zwart, met klemmen, 5-polig - 2,5 mm² (4 x 1,5² / 4 x 2,5²)

498 402 01

Kabeldozen Abox m / Abox-i m 025 to 040

spelsberg

Abox m 025 AB
82 x 82 x 52 mm

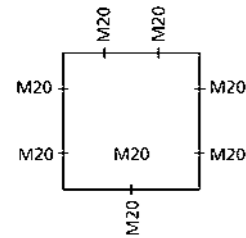

omschrijving	bestelnr.
Kabeldoos conform DIN EN 60670 (VDE 0606), $U_i=690V$, met IP54 invoerwartels, met afsluitstoppen M20, afdichtbereik 8 - 13,5 mm, met buitenliggende bevestigingsogen voor schroeven en bundelbandjes	
Abox m 025 AB-L grijs, zonder klemmen	808 907 01
Abox m 025 AB-2,5² grijs, met schroefklemmen, 5-polig - 2,5 mm² (4 x 1,5² / 4 x 2,5²)	808 407 01
Abox m 025 AB SB-L rood deksel, zonder klemmen, als aanduiding van stroomkringen voor veiligheidsverlichting	808 707 01

Abox-i m 025 AB
82 x 82 x 52 mm

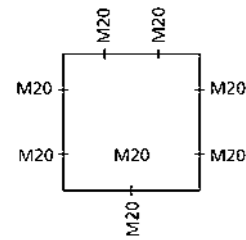

omschrijving	bestelnr.
Kabeldoos - Industrie Kwaliteit - conform DIN EN 60670 (VDE 0606), $U_i=690V$, weerbestendig, slagvast, voor IP66 dubbel membraaninvoeringen, M20, voor passende kabelinvoeringen: zie toebehoren, met buitenliggende bevestigingsogen voor schroeven en bundelbandjes	
Abox-i m 025 AB-L grijs, zonder klemmen	499 902 01
Abox-i m 025 AB-2,5² grijs, met schroefklemmen, 5-polig - 2,5 mm² (4 x 1,5² / 4 x 2,5²)	499 402 01
Abox-i m 025 AB-L/sw zwart, zonder klemmen	499 903 01

Abox m 040
94 x 94 x 57 mm

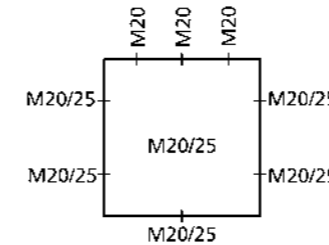

omschrijving	bestelnr.
Kabeldoos conform DIN EN 60670 (VDE 0606), $U_i=690V$, met IP54 invoerwartels, met afsluitstoppen M20/M25, afdichtbereik 8-13,5 mm / 9-18,5 mm	
Abox m 040-L grijs, zonder klemmen	811 907 01
Abox m 040-4² grijs, schroefklem, 5-polig - 2,5/4 mm² (4 x 1,5² / 4 x 2,5² / 3 x 4²)	811 407 01
Abox m 040 SB-L rood deksel, zonder klemmen, als aanduiding van stroomkringen voor veiligheidsverlichting	811 707 01

Abox-i m 040
94 x 94 x 57 mm

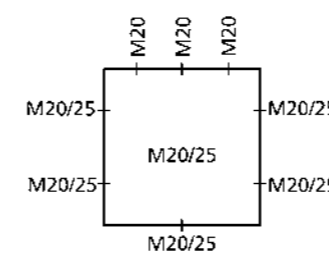

omschrijving	bestelnr.
Kabeldoos - Industrie Kwaliteit - conform DIN EN 60670 (VDE 0606), $U_i=690V$, weerbestendig, slagvast, voor IP66 dubbel membraaninvoeringen, M25, voor passende kabelinvoeringen: zie toebehoren	
Abox-i m 040-L grijs, zonder klemmen	501 904 01
Abox-i m 040-4² grijs, met schroefklemmen, 5-polig - 2,5/4 mm² (4 x 1,5² / 4 x 2,5² / 3 x 4²)	501 404 01
Abox-i m 040-L/sw zwart, zonder klemmen	502 904 01
Abox-i m 040-4²/sw zwart, met klemmen, 5-polig - 2,5/4 mm² (4 x 1,5² / 4 x 2,5² / 3 x 4²)	502 404 01

Abox m 040 AB

94 x 94 x 57 mm

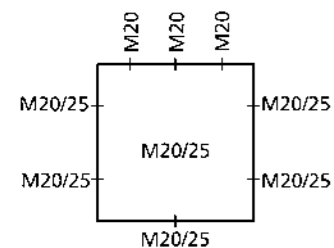

omschrijving

bestelnr.

Kabeldoos conform DIN EN 60670 (VDE 0606), $U_i=690V$, met IP54 invoerwartels, met afsluitstoppen M20/M25, afdichtbereik 8-13,5 mm / 9-18,5 mm, met buitenliggende bevestigingsogen voor schroeven en bundelbandjes

IP65

2,5²

IK07



690V AC



Abox m 040 AB-L
grijs, zonder klemmen

812 907 01

Abox m 040 AB-4²
grijs, schroefklem, 5-polig - 2,5/4 mm² (4 x 1,5² / 4 x 2,5² / 3 x 4²)

812 407 01

Abox-i m 040 AB

94 x 94 x 57 mm

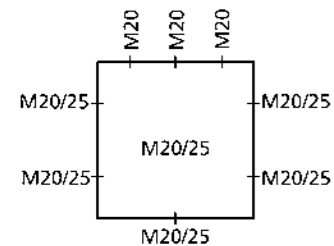

omschrijving

bestelnr.

Kabeldoos - Industrie Kwaliteit - conform DIN EN 60670 (VDE 0606), $U_i=690V$, weerbestendig, slagvast, voor IP66 dubbel membraaninvoeringen, M25, voor passende kabelinvoeringen: zie toebehoren, met buitenliggende bevestigingsogen voor schroeven en bundelbandjes

IP65

4²

IK08



690V AC



Abox-i m 040 AB-L
grijs, zonder klemmen

503 904 01

Abox-i m 040 AB-4²
grijs, schroefklem, 5-polig - 2,5/4 mm² (4 x 1,5² / 4 x 2,5² / 3 x 4²)

503 404 01

Abox-i m 040 AB-L/sw
zwart, zonder klemmen

503 905 01

Abox 025

80 x 80 x 52 mm

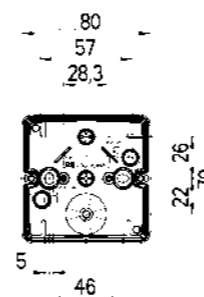
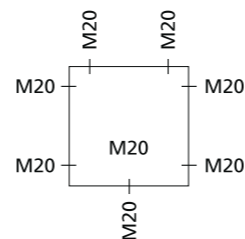

omschrijving

bestelnr.

Kabeldoos conform DIN EN 60670 (VDE 0606), $U_i=690V$, met zelfdichtende, zachte membraaninvoeringen, M20, afdichtbereik 2 - 16 mm

IP65

2,5²

IK07



690V AC



Abox 025-L
grijs, zonder klemmen

802 907 01

Abox 025-2,5²
grijs, met schroefklemmen, 5-polig - 2,5 mm² (4 x 1,5² / 4 x 2,5²)

802 407 01

Abox 025-L/w
wit, zonder klemmen

802 607 01

Abox 025-2,5²/w
wit, met schroefklem, 5-polig - 2,5 mm² (4 x 1,5² / 4 x 2,5²)

802 107 01

Abox 025 SB-L
rood deksel, zonder klemmen, als aanduiding van stroomkringen voor veiligheidsverlichting

802 707 01

Abox-i 025

80 x 80 x 52 mm

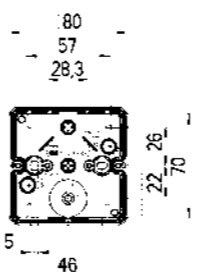
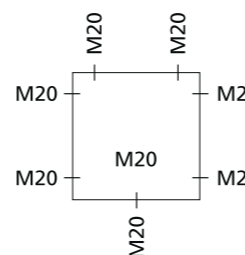

omschrijving

bestelnr.

Kabeldoos - Industrie Kwaliteit - conform DIN EN 60670 (VDE 0606), $U_i=690V$, weerbestendig, slagvast, halogeenvrij, met zelfdichtende, zachte membraaninvoeringen, M20, afdichtbereik 2 - 16 mm

IP65

2,5²

IK08



690V AC



Abox-i 025-L
grijs, zonder klemmen

490 902 01

Abox-i 025-2,5²
grijs, met schroefklemmen, 5-polig - 2,5 mm² (4 x 1,5² / 4 x 2,5²)

490 402 01

Abox-i 025 SB-L
rood deksel, zonder klemmen, als aanduiding van stroomkringen voor veiligheidsverlichting

490 702 01

Abox-i 025-L/sw
zwart, zonder klemmen

491 902 01

Abox-i 025-2,5²/sw
zwart, met klemmen, 5-polig - 2,5 mm² (4 x 1,5² / 4 x 2,5²)

491 402 01

Abox 025 AB

80 x 80 x 52 mm

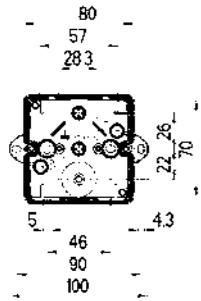
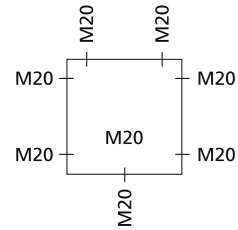

omschrijving

bestelnr.

Kabeldoos conform DIN EN 60670 (VDE 0606), $U_i=690V$, met zelfdichtende, zachte membraaninvoeringen, M20, afdichtbereik 2 - 16 mm, met buitenliggende bevestigingsogen voor schroeven en bundelbandjes



Abox 025 AB-L grijs, zonder klemmen	803 907 01
Abox 025 AB-2,5² grijs, met schroefklemmen, 5-polig - 2,5 mm² (4 x 1,5² / 4 x 2,5²)	803 407 01
Abox 025 AB-L/w wit, zonder klemmen	803 607 01
Abox 025 AB-Pot grijs, met 15 mm DIN-rail TS 15, PE rijenklem 4²	803 427 01
Abox 025 AB-2,5²/w wit, met schroefklem, 5-polig - 2,5 mm² (4 x 1,5² / 4 x 2,5²)	803 107 01

De **Abox 25 AB-Pot** werd speciaal ontwikkeld voor toepassingen waar potentiaalvereffening wordt geëist, bijvoorbeeld ICT ruimtes.



Abox 040

93 x 93 x 55 mm

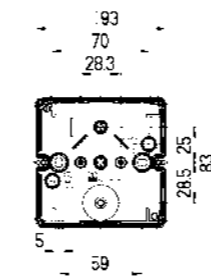
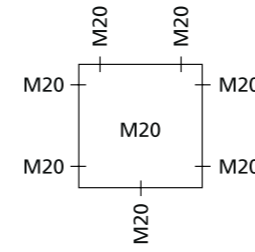

omschrijving

bestelnr.

Kabeldoos conform DIN EN 60670 (VDE 0606), $U_i=690V$, met zelfdichtende, zachte membraaninvoeringen, M20, afdichtbereik 2 - 16 mm



Abox 040-L grijs, zonder klemmen	804 907 01
Abox 040-4,0² grijs, schroefklem, 5-polig - 2,5/4 mm² (4 x 1,5² / 4 x 2,5² / 3 x 4²)	804 407 01
Abox 040-L/w wit, zonder klemmen	804 607 01
Abox 040-4,0²/w wit, met schroefklem, 5-polig - 2,5/4 mm² (4 x 1,5² / 4 x 2,5² / 3 x 4²)	804 107 01
Abox 040 SB-L rood deksel, zonder klemmen, als aanduiding van stroomkringen voor veiligheidsverlichting	804 707 01

Abox-i 040

93 x 93 x 55 mm

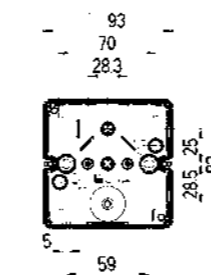
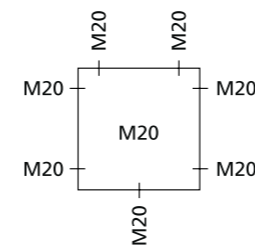

Kabeldoos - Industrie Kwaliteit - conform DIN EN 60670 (VDE 0606), $U_i=690V$, weerbestendig, slagvast, halogeen vrij, met zelfdichtende, zachte membraaninvoeringen, M20, afdichtbereik 2 - 16 mm



Abox-i 040-L grijs, zonder klemmen	490 904 01
Abox-i 040-4² grijs, met schroefklemmen, 5-polig - 2,5/4 mm² (4 x 1,5² / 4 x 2,5² / 3 x 4²)	490 404 01
Abox-i 040 SB-L rood deksel, zonder klemmen, als aanduiding van stroomkringen voor veiligheidsverlichting	490 704 01
Abox-i 040-L/sw zwart, zonder klemmen	491 904 01
Abox-i 040-4²/sw zwart, met klemmen, 5-polig - 2,5/4 mm² (4 x 1,5² / 4 x 2,5² / 3 x 4²)	491 404 01

Abox 040 AB

93 x 93 x 55 mm

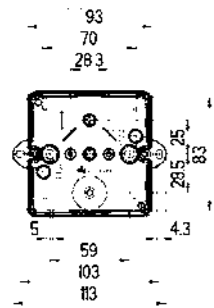
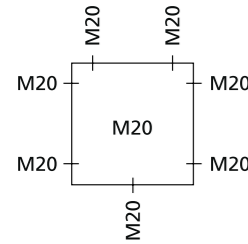

omschrijving

bestelnr.

Kabeldoos conform DIN EN 60670 (VDE 0606), $U_i=690V$, met zelfdichtende, zachte membraaninvoeringen, M20, afdichtbereik 2 - 16 mm, met buitenliggende bevestigingsogen voor schroeven en bundelbandjes



Abox 040 AB-L grijs, zonder klemmen	805 907 01
Abox 040 AB-4² grijs, schroefklem, 5-polig - 2,5/4 mm² (4 x 1,5² / 4 x 2,5² / 3 x 4²)	805 407 01
Abox 040 AB-L/w wit, zonder klemmen	805 607 01

Abox 060

110 x 110 x 67 mm

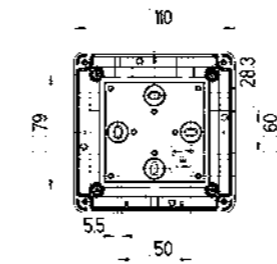
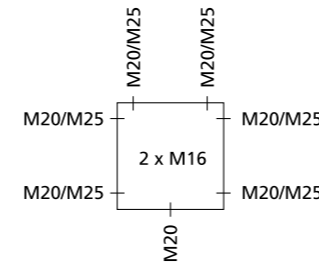

omschrijving

bestelnr.

Kabeldoos conform DIN EN 60670 (VDE 0606), $U_i=690V$, met IP54 invoerwartels, met afsluitstoppen M25, afdichtbereik 9 - 18,5 mm



Abox 060-L grijs, zonder klemmen	806 907 01
Abox 060-6² grijs, met bovenliggende schroefklemmen, 5-polig - 6 mm² (4 x 2,5² / 4 x 4² / 3 x 6²)	806 407 01
Abox 060 SB-L rood deksel, zonder klemmen, als aanduiding van stroomkringen voor veiligheidsverlichting	806 707 01

Abox-i 060

110 x 110 x 67 mm

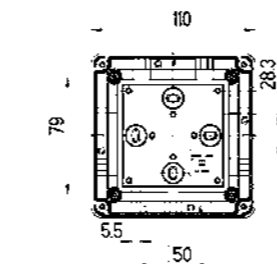
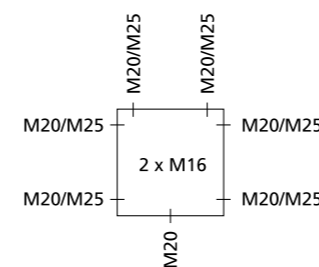

Kabeldoos - Industrie Kwaliteit - conform DIN EN 60670 (VDE 0606), $U_i=690V$, weerbestendig, slagvast, halogeenvrij, met IP66 dubbel membraaninvoeringen, M25, afdichtbereik 9 - 16 mm



Abox-i 060-L grijs, zonder klemmen	490 906 01
Abox-i 060-6² grijs, met bovenliggende schroefklemmen, 5-polig - 6 mm² (4 x 2,5² / 4 x 4² / 3 x 6²)	490 406 01
Abox-i 060-L/sw zwart, zonder klemmen	491 906 01
Abox-i 060-6²/sw zwart, met bovenliggende schroefklemmen, 5-polig - 6 mm² (4 x 2,5² / 4 x 4² / 3 x 6²)	491 406 01



Abox 100
140 x 140 x 79 mm

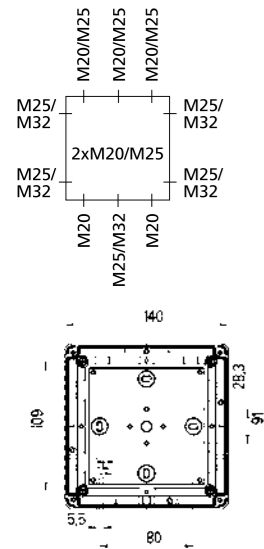

omschrijving	bestelnr.
Kabeldoos conform DIN EN 60670 (VDE 0606), $U_i=690V$, met IP54 invoerwants, met afsluitstoppen M32, afdichtbereik 13 - 23 mm	
Abox 100-L grijs, zonder klemmen	810 910 01
Abox 100-10² grijs, met bovenliggende schroefklemmen, 5-polig - 10 mm² (4 x 4² / 4 x 6² / 4 x 10²)	810 410 01

Abox 160
180 x 180 x 91 mm

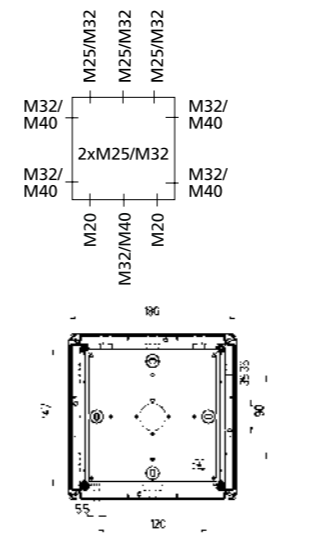

omschrijving	bestelnr.
Kabeldoos conform DIN EN 60670 (VDE 0606), $U_i=690V$, met IP54 invoerwants, met afsluitstoppen M40, afdichtbereik 17 - 30 mm, met verzegelset	
Abox 160-L grijs, zonder klem	816 910 01
Abox 160-16² grijs, met bovenliggende schroefklemmen, 5-polig - 16 mm² (4 x 6² / 4 x 10² / 4 x 16²)	816 410 01

Abox-i 100
140 x 140 x 79 mm

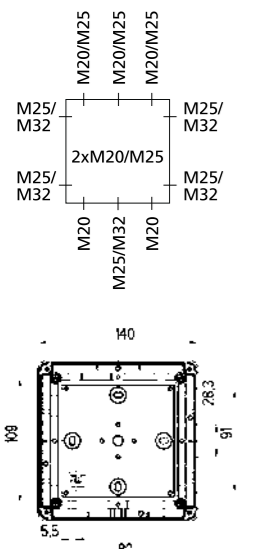

omschrijving	bestelnr.
Kabeldoos - Industrie Kwaliteit - conform DIN EN 60670 (VDE 0606), $U_i=690V$, weerbestendig, slagvast, halogeenvrij, met IP66 dubbel membraaninvoeringen, M32, afdichtbereik 14 - 21 mm	
Abox-i 100-L grijs, zonder klemmen	490 910 01
Abox-i 100-10² grijs, met bovenliggende schroefklemmen, 5-polig - 10 mm² (4 x 4² / 4 x 6² / 4 x 10²)	490 410 01
Abox-i 100-L/sw zwart, zonder klemmen	491 910 01
Abox-i 100-10²/sw zwart, met bovenliggende schroefklemmen, 5-polig - 10 mm² (4 x 4² / 4 x 6² / 4 x 10²)	491 410 01

Abox-i 160
180 x 180 x 91 mm

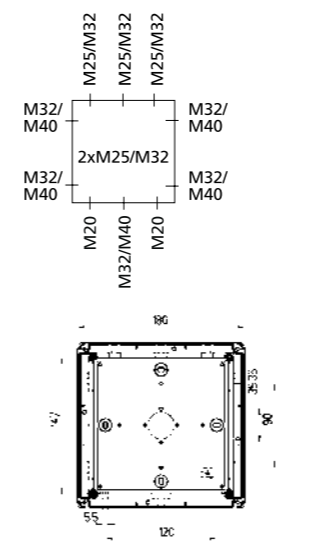

omschrijving	bestelnr.
Kabeldoos - Industrie Kwaliteit - conform DIN EN 60670 (VDE 0606), $U_i=690V$, weerbestendig, slagvast, halogeenvrij, met verzegelset, voor passende kabelinvoeringen: zie toebehoren	
Abox-i 160-L grijs, zonder klem	490 916 01
Abox-i 160-16² grijs, met bovenliggende schroefklemmen, 5-polig - 16 mm² (4 x 6² / 4 x 10² / 4 x 16²)	490 416 01
Abox-i 160-L/sw zwart, zonder klemmen	491 916 01
Abox-i 160-16²/sw zwart, met bovenliggende schroefklemmen, 5-polig - 16 mm² (4 x 6² / 4 x 10² / 4 x 16²)	491 416 01

Abox 250
250 x 200 x 115 mm

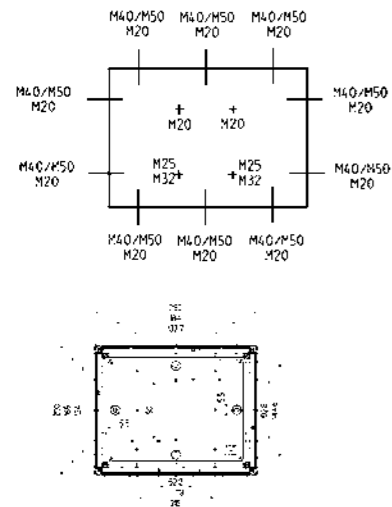

omschrijving bestelnr.

Kabeldoos conform DIN EN 60670 (VDE 0606), $U_i=690V$, met IP54 invoerwartels, met afsluitstoppen M40, afdichtbereik 17 - 30 mm, met verzegelset

IP65 IP54 25² IK07 690V AC D'E

Abox 250-L grijs, zonder klem 825 910 01

Abox 250-25² grijs, met bovenliggende schroefklemmen, 5-polig - 25 mm² (4 x 10² / 4 x 16² / 4 x 25²) 825 410 01

Abox 350
250 x 250 x 115 mm

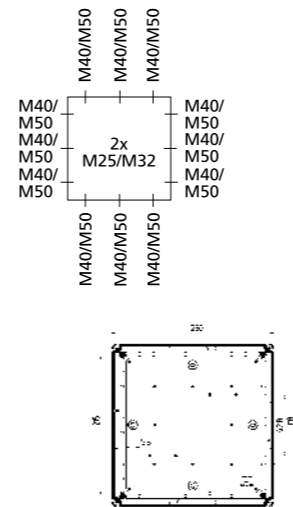

omschrijving bestelnr.

Kabeldoos conform DIN EN 60670 (VDE 0606), $U_i=690V$, met IP54 invoerwartels, met afsluitstoppen M40, afdichtbereik 17 - 30 mm, met verzegelset

IP65 IP54 35² IK07 690V AC D'E

Abox 350-L grijs, zonder klem 835 910 01

Abox 350-35² grijs, met bovenliggende schroefklemmen, 5-polig - 35 mm² (4 x 10² / 4 x 16² / 4 x 25² / 4 x 35²) 835 410 01

Abox-i 250
250 x 200 x 115 mm

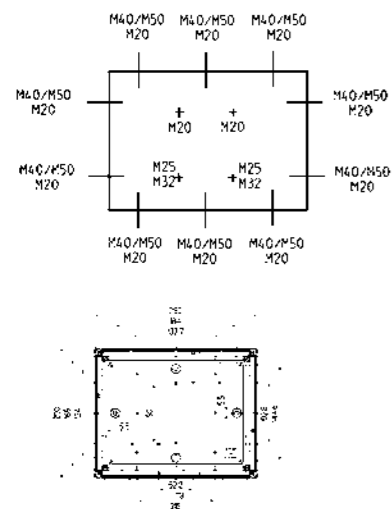

Kabeldoos - Industrie Kwaliteit - conform DIN EN 60670 (VDE 0606), $U_i=690V$, weerbestendig, slagvast, halogeenvrij, met verzegelset, voor passende kabelinvoeringen: zie toebehoren

IP65 25² IK08 690V AC D'E nlg

Abox-i 250-L grijs, zonder klem 490 925 01

Abox-i 250 25² grijs, met bovenliggende schroefklemmen, 5-polig - 25 mm² (4 x 10² / 4 x 16² / 4 x 25²) 490 425 01

Abox-i 350
250 x 250 x 115 mm

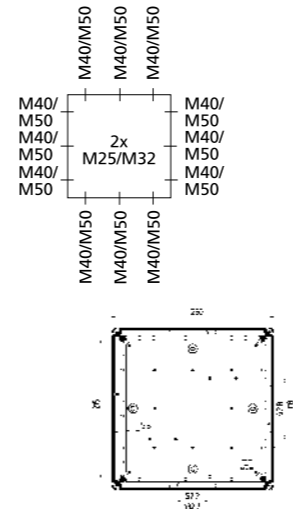

Kabeldoos - Industrie Kwaliteit - conform DIN EN 60670 (VDE 0606), $U_i=690V$, weerbestendig, slagvast, halogeenvrij, met verzegelset, voor passende kabelinvoeringen: zie toebehoren

IP65 35² IK08 690V AC D'E nlg IQ

Abox-i 350-L grijs, zonder klem 490 935 01

Abox-i 350-35² grijs, met bovenliggende schroefklemmen, 5-polig - 35 mm² (4 x 10² / 4 x 16² / 4 x 25² / 4 x 35²) 490 435 01

Abox-i 350-L/sw zwart, zonder klemmen 491 935 01

Abox-i 350-35²/sw zwart, met bovenliggende schroefklemmen, 5-polig - 35 mm² (4 x 10² / 4 x 16² / 4 x 25² / 4 x 35²) 491 435 01

Abox 700
300 x 450 x 132 mm

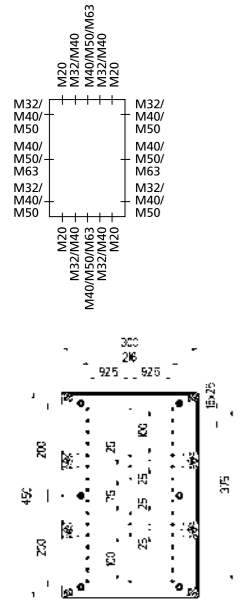

omschrijving bestelnr.

verbindingsdoos, $U_i=690V$, met 3 wurgnippels en contraoer, IP54, M63, afdichtbereik 24 - 43 mm, seriematig verzegelbaar

IP65 IP54 70° IK07 690V AC

Abox 700-L grijs, zonder klem 870 910 01

Abox 700-70² grijs, 4 klemblokken 4 x 70 mm², 16-70² 870 410 01

toebehoren

Abox 700 KLS-70² 1-polig - 70 mm² 840 070 01

NS35-216/3 DIN-rail met afstandhouders, lengte 216 mm 795 030 01

AK MPI 3 AKL/AKi 3-4, Abox 700 795 003 01

Klemvermogen per pool zie blz. 58/59
Voor kabelwartels zie blz. 56

Abox-i 700
440 x 320 x 179 mm



Entries end:
8 x M20/M25
2 x M32/M40
1 x M40/M50
Entries on each side:
4 x M16
3 x M40/M50

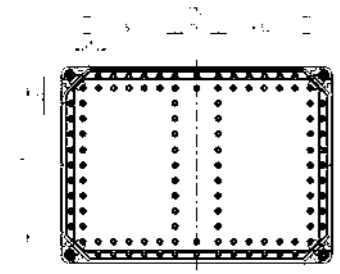

Kabeldoos - Industrie Kwaliteit -, $U_i=690V$, weerbestendig, slagvast, halogeenvrij, verzegelbaar, voor passende kabelinvoeringen: zie toebehoren

IP65 70° IK08 690V AC IQ

Abox-i 700-70² grijs, met 4 klemblokken 4 x 70 mm², 16 - 70² 490 470 01

toebehoren

Abox 700 KLS-70² 1-polig - 70 mm² 840 070 01

GKE 32 T.b.v. zijde 320 mm, voor 2 x 75 mm diameter kabels 073 032 01

Klemvermogen per pool zie blz. 58/59
Voor kabelwartels zie blz. 56

Abox HA 250
250 x 250 x 115 mm

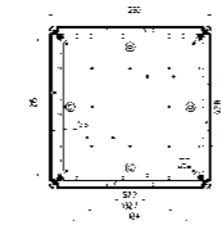
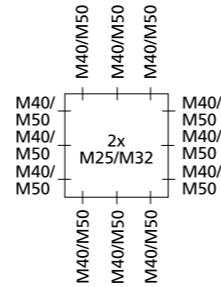

omschrijving bestelnr.

Kabeldoos conform DIN EN 60670 (VDE 0606), met aftakklem voor de hoofdleiding, 25 mm², met IP54 invoerwartels, met afsluitstoppen M40, met wurgnippel M50, schroefklem 4-polig 25 mm², invoering per pool 2 x 25 mm², uitgang per pool 4 x 16 mm², met verzegelset

IP65 IP54 25° IK07 690V AC

Abox HA 250 grijs, schroefklem 4-polig-25 mm² 480 425 01

Abox HA 350
250 x 250 x 115 mm

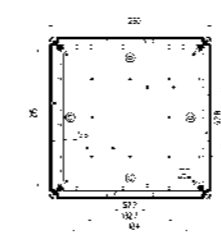
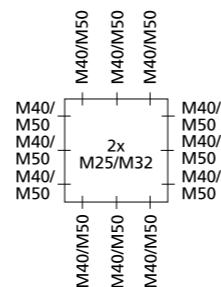

Kabeldoos conform DIN EN 60670 (VDE 0606), met aftakklem voor de hoofdleiding, 35 mm², met IP54 invoerwartels, met afsluitstoppen M40, met wurgnippel M50, schroefklem 4-polig 35 mm², invoering per pool 2 x 35 mm², uitgang per pool 4 x 35 mm², met verzegelset

IP65 IP54 35° IK07 690V AC

Abox HA 350 grijs, schroefklem 4-polig-35 mm² 480 435 01

Abox-i 1500

440 x 320 x 179 mm



invoeringen bovenzijde elk:
8 x M20/M25
2 x M32/M40
1 x M40/M50
invoeringen zijwand elk:
4 x M16
3 x M40/M50

omschrijving

bestelnr.

Kabeldoos - Industrie Kwaliteit -, $U_i=690V$, weerbestendig, slagvast, halogeenvrij, verzegelset, speciale schroefklem voor kabelinvoering van bovenzijde, elke pool tot 2 x 150² of 4 x 70², voor passende kabelinvoeringen: zie toebehoren



Abox-i 1500-150²
grijs, 4-polig - 50 tot 2 x 150 mm², AL/CU 490 485 01

toebehoren

AKL 125 076 125 01
ombouwset naar 5 polig, 1 polig, 250A

GKE 32 073 032 01
T.b.v. zijde 320 mm, voor 2 x 75 mm diameter kabels

GKE 43 073 043 01
T.b.v. zijde 440 mm, voor 3 x 75 mm diameter kabels

Aanbevolen toebehoren vanaf 120 mm² per afgang

1x GTi 1-g lege behuizing 010 401 01

2x GFL 20 flens ter afdichting 072 200 01

1x GZE 3 trekontlasting 073 003 01

1x GFG 3 Flensbrug 072 803 01

Klemvermogen per pool zie blz. 58/59

Abox-i 1500 DK

440 x 320 x 179 mm



invoeringen bovenzijde elk:
8 x M20/M25
2 x M32/M40
1 x M40/M50
invoeringen zijwand elk:
4 x M16
3 x M40/M50

Kabeldoos - Industrie Kwaliteit -, $U_i=690V$, weerbestendig, slagvast, halogeenvrij, gemonteerd met rijenklemmen, voor passende kabelinvoeringen: zie toebehoren



Abox-i 1500 DK-150²
grijs, met rijenklemmen 4 polig 50-150 mm² 490 585 01

toebehoren

URS RK1-150 mm² 670 650 01
ombouwset naar 5 polig, 1 polig

GKE 32 073 032 01
T.b.v. zijde 320 mm, voor 2 x 75 mm diameter kabels

GKE 43 073 043 01
T.b.v. zijde 440 mm, voor 3 x 75 mm diameter kabels

Aanbevolen toebehoren vanaf 120 mm² per afgang

1x GTi 1-g lege behuizing 010 401 01

2x GFL 20 flens ter afdichting 072 200 01

1x GZE 3 trekontlasting 073 003 01

1x GFG 3 Flensbrug 072 803 01

Klemvermogen per pool zie blz. 58/59

Abox-i 2400

640 x 320 x 179 mm



invoeringen bovenzijde elk:
8 x M16
6 x M40/M50
Entries on each side:
4 x M16
3 x M40/M50

omschrijving

bestelnr.

Kabeldoos - Industrie Kwaliteit -, $U_i=690V$, weerbestendig, slagvast, halogeenvrij, verzegelbaar, speciale schroefklem voor kabelinvoering van bovenzijde, elke pool tot 2 x 185²/240² of 4 x 120², voor passende kabelinvoeringen: zie toebehoren



Abox-i 2400-240²
grijs, 4-polig tot 2 x 240 mm², AL/CU 490 494 01

toebehoren

AKL 140 076 140 01
ombouwset naar 5 polig, 1 polig, 400A

GKE 32 073 032 01
T.b.v. zijde 320 mm, voor 2 x 75 mm diameter kabels

Aanbevolen toebehoren vanaf 120 mm² per afgang

1x GTi 1-g lege behuizing 010 401 01

2x GFL 20 flens ter afdichting 072 200 01

1x GZE 3 trekontlasting 073 003 01

1x GFG 3 Flensbrug 072 803 01

Klemvermogen per pool zie blz. 58/59

Abox-i 2400 DK

640 x 320 x 179 mm



invoeringen bovenzijde elk:
8 x M16
6 x M40/M50
invoeringen zijwand elk:
4 x M16
3 x M40/M50

Kabeldoos - Industrie Kwaliteit -, $U_i=690V$, weerbestendig, slagvast, halogeenvrij, verzegelset, gemonteerd met rijenklemmen, voor passende kabelinvoeringen: zie toebehoren



Abox-i 2400 DK-240²
grijs, met rijenklemmen 4 polig - 70 - 240 mm² 490 594 01

toebehoren

URS RK1-240 mm² 670 740 01
ombouwset naar 5 polig, 1 polig

GKE 32 073 032 01
T.b.v. zijde 320 mm, voor 2 x 75 mm diameter kabels

Aanbevolen toebehoren vanaf 120 mm² per afgang

1x GTi 1-g lege behuizing 010 401 01

2x GFL 20 flens ter afdichting 072 200 01

1x GZE 3 trekontlasting 073 003 01

1x GFG 3 Flensbrug 072 803 01

Klemvermogen per pool zie blz. 58/59

Abox / Abox-i Klemmen

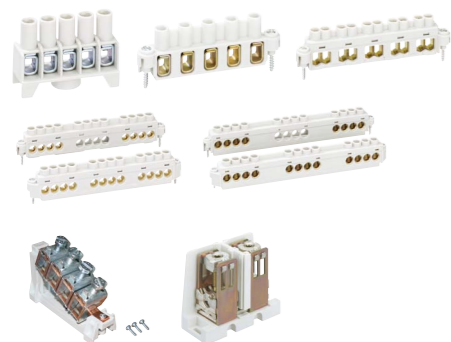

omschrijving		bestelnr.
Schroefklemmen conform DIN EN 60998 (VDE 0613), U _i =690V		
	Klemmen	
Abox 025/040 KLS-2,5 ² /4 ²	5-polig - 2,5/4 mm ²	840 004 01
Abox 060 KLS-6 ²	5-polig - 6 mm ²	840 006 01
Abox 100 KLS-10 ²	5-polig - 10 mm ²	840 010 01
Abox 160 KLS-16 ²	5-polig - 16 mm ²	840 016 01
Abox 250/350 KLS-25 ² /35 ²	5-polig - 35 mm ²	840 035 01
Abox 700 KLS-70 ²	5-polig - 70 mm ²	840 070 01
AKL 125	1-polig - 150 mm ²	076 125 01
AKL 140	1-polig - 240 mm ²	076 140 01

Abox PST



omschrijving		bestelnr.
Verzegelset		
Abox PST voor kabeldozen Abox/Abox-i 025 tot 100, (vanaf Abox/Abox-i 160 standaard meegeleverd)		890 010 01

Kabelinvoeringen



omschrijving		bestelnr.
Rubberen kabelinvoering voor kabels tot max. 75 mm doorsnede voor Abox-i 700 / 1500 / 2400		
GKE 32 T.b.v. zijde 320 mm, voor 2 x 75 mm diameter kabels		073 032 01
GKE 43 T.b.v. zijde 440 mm, voor 3 x 75 mm diameter kabels		073 043 01

Trekontlastingen

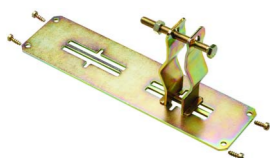

omschrijving		bestelnr.
Trekontlasting voor kabels tot 75 mm voor Abox-i 1500/2400, alleen te gebruiken in combinatie met GTi.		
GZE 3 T.b.v. zijde 320 mm, voor 1 x 75 mm kabel		073 003 01
GZE 4 T.b.v. zijde 440 mm, voor 1 x 75 mm kabel		073 004 01
GZS 75 Extra klem voor GZE 3 en GZE 4		073 075 01

DIN-rail

35 mm



omschrijving		bestelnr.
DIN-rail conform DIN EN 60715, 35 x 7,5, 35 mm breed, incl. bevestigingsschroeven		
NS 35-81 TK 1111/1309/1313/1809/1811, Abox/Abox-i 060		198 081 01
NS 35-106 TK 1309/1313, Abox/Abox-i 100		198 106 01
NS35-144/2 Abox/Abox-i 160, Abox/Abox-i 250		894 016 01
NS35-216/2 Abox/Abox-i 350		894 035 01
NS35-216/3 Universele bodembevestiging, lengte 216 mm, met bevestigingsschroeven		795 030 01

Montageplaten



omschrijving		bestelnr.
Montageplaat uit isolatiemateriaal, inclusief bevestigingsschroeven		
	type behuizing	
Abox 060 MPI	Abox/Abox-i 060	895 006 01
Abox 100 MPI	Abox/Abox-i 100	895 010 01
Abox 160 MPI	Abox/Abox-i 160	895 016 01
Abox 250 MPI	Abox/Abox-i 250	895 025 01
Abox 350 MPI	Abox/Abox-i 350	895 035 01
AK MPI 3	AKL/AKi 3-4	795 003 01
GMI 3	Abox-i 700	071 013 01

schetsplaat kabelgoot

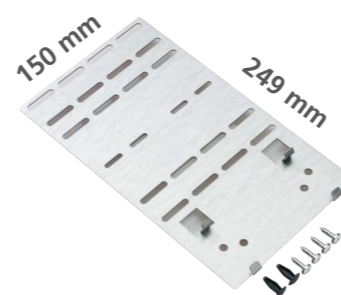

omschrijving		bestelnr.
Montageplaat uit plaatstaal, inclusief bevestigingsschroeven, voor montage op Stago/van Geel kabelgoten, voor opname van Abox aftakdozen		
MPS-KRI		194 101 01



- De Abox SL combineert de bedradingswijze van de Abox-serie met de steekklemmenteknik.
- Standaardinstallatie in vochtige ruimtes
- Installatie op brandbare ondergrond
- Voor installaties in land- en tuinbouw
- Installatie bij strengere eisen betreffende vibraties- en trillingen
- Snelle montage door steekklemmenteknik
- Onderhoudsvrij
- Bestand tegen vibraties en trillingen

* SL = steekklemmenteknik



Kabeldozen Abox SL / Abox-i SL*

Abox SL 2,5/4²

110 x 110 x 67 mm

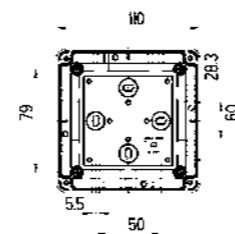
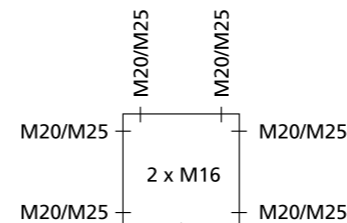

Abox-i SL 2,5/4²

110 x 110 x 67 mm

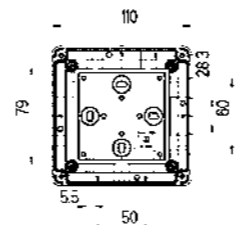
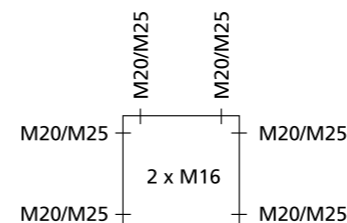

omschrijving

bestelnr.

Kabeldoos conform DIN EN 60670 (VDE 0606), met IP54 invoerwartels, met afsluitstoppen M25, afdichtbereik 9 - 18,5 mm



Abox SL 2,5/4²

grijs, met hooggeplaatste klem 5-polig, max. nominale doorsnede conform DIN EN 60998: 4 mm², bij een stroombelasting van 24 A, aan te sluiten aderdoorsnede per pool: 3 x 0,2 tot 4 mm² vaste en 3 x 0,14 tot 4,0 mm² flexibele kern

806 807 01

Abox SL 2,5²-KT

grijs, met hooggeplaatste klem 5-polig, max. nominale doorsnede conform DIN EN 60998: 4 mm², bij een stroombelasting van 24 A, aan te sluiten aderdoorsnede per pool: 3 x 0,2 tot 4 mm² vaste en 3 x 0,14 tot 4,0 mm² flexibele kern **zonder de wagoklemmen**

806 897 02

Kabeldoos - Industrie Kwaliteit- conform DIN EN 60670-1/-22, weerbestendig, slagvast, halogeen-vrij, met IP66 dubbel membraaninvoeringen, M25, afdichtbereik 9 - 18,5 mm, voor passende kabelinvoeringen: zie toebehoren



Abox-i SL-2,5/4²

grijs, met hooggeplaatste klem 5-polig, bij een stroombelasting van 24 A, max. nominale doorsnede conform DIN EN 60998: 4 mm², aan te sluiten aderdoorsnede per pool: 3 x 0,2 tot 4 mm² vaste en 3 x 0,14 tot 4,0 mm² flexibele kern

490 806 01

Abox-i SL-2,5²-KT

grijs, met hooggeplaatste klem 5-polig, bij een stroombelasting van 24 A, max. nominale doorsnede conform DIN EN 60998: 4 mm², aan te sluiten aderdoorsnede per pool: 3 x 0,2 tot 4 mm² vaste en 3 x 0,14 tot 4,0 mm² flexibele kern **zonder de wagoklemmen**

490 896 02

Abox SL-6²
140 x 140 x 79 mm

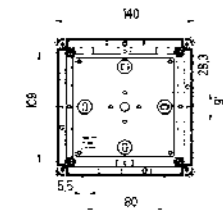
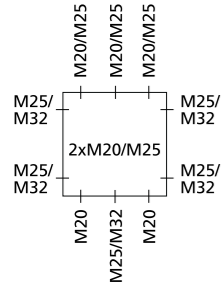

omschrijving

bestelnr.

Kabeldoos conform DIN EN 60670 (VDE 0606), U_i=690V, met IP54 invoerwartels, met afsluitstoppen M32, afdichtbereik 13 - 23 mm



Abox SL-6²
grijs, met hooggeplaatste klem 5-polig, max. nominale doorsnede conform EN 60998: 6 mm², bij een stroombelasting van 41 A, Aan te sluiten aderdoorsnede per pool: 4 x 0,5 tot 10 mm² vaste en flexibele kern

810 810 01

Abox SL-10²
180 x 180 x 91 mm

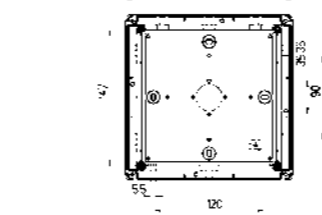
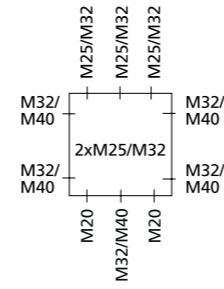

omschrijving

bestelnr.

Kabeldoos conform DIN EN 60670 (VDE 0606), U_i=690V, met IP54 invoerwartels, met afsluitstoppen M40, afdichtbereik 17 - 30 mm, met verzegelset



Abox SL-10²
grijs, met hooggeplaatste klem 5-polig, max. nominale doorsnede conform EN 60998: 10 mm², bij een stroombelasting van 57 A, Aan te sluiten aderdoorsnede per pool: 4 x 0,5 tot 16 mm² vaste en flexibele kern

816 810 01

Abox-i SL-6²
140 x 140 x 79 mm

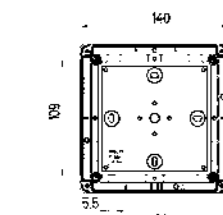
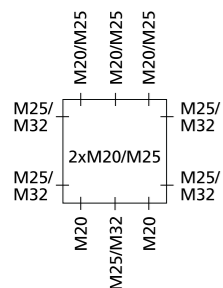

Kabeldoos - Industrie Kwaliteit- conform DIN EN 60670-1/-22, U_i=690V, weerbestendig, slagvast, halogeenvrij, met IP66 dubbel membraaninvoeringen, M32, afdichtbereik 14 - 21 mm



Abox-i SL-6²
grijs, met hooggeplaatste klem 5-polig, max. nominale doorsnede conform EN 60998: 6 mm², bij een stroombelasting van 41 A, Aan te sluiten aderdoorsnede per pool: 4 x 0,5 tot 10 mm² vaste en flexibele kern

490 810 01

Abox-i SL-10²
180 x 180 x 91 mm

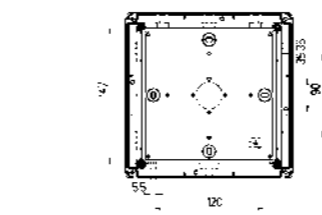
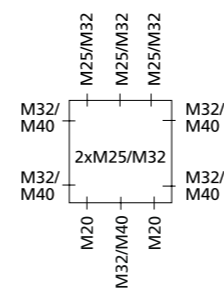

Kabeldoos - Industrie Kwaliteit- conform DIN EN 60670-1/-22, U_i=690V, weerbestendig, slagvast, halogeenvrij, met verzegelset, voor passende kabelinvoeringen: zie toebehoren



Abox-i SL-10²
grijs, met hooggeplaatste klem 5-polig, max. nominale doorsnede conform EN 60998: 10 mm², bij een stroombelasting van 57 A., Aan te sluiten aderdoorsnede per pool: 4 x 0,5 tot 16 mm² vaste en flexibele kern

490 816 01

Abox **SL-16**²

250 x 200 x 115 mm

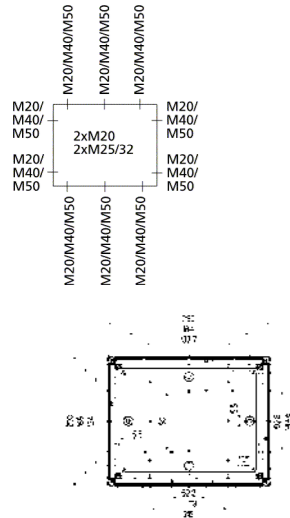

omschrijving

bestelnr.

Kabeldoos conform DIN EN 60670 (VDE 0606), $U_i=690V$, met IP54 invoerwartels, met afsluitstoppen M40, afdichtbereik 17 - 30 mm, met verzegelset



Abox **SL-16**²

835 810 01

grijs, met hooggeplaatste klem 5-polig, max. nominale doorsnede conform EN 60998: 16 mm², bij een stroombelasting van 76 A, Aan te sluiten aderdoorsnede per pool: 4 x 0,5 tot 16 mm², vaste kern, 4 x 0,5 tot 25 mm² flexibele kern

Abox-*i* **SL-16**²

250 x 200 x 115 mm

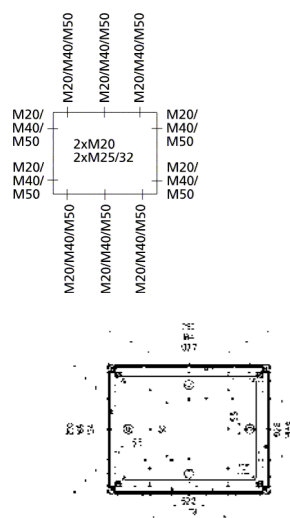

Kabeldoos - Industrie Kwaliteit- conform DIN EN 60670-1/-22, $U_i=690V$, weerbestendig, slagvast, halogeenvrij, met verzegelset, voor passende kabelinvoeringen: zie toebehoren



Abox-*i* **SL-16**²

490 835 01

grijs, met hooggeplaatste klem 5-polig, max. nominale doorsnede conform EN 60998: 16 mm², bij een stroombelasting van 76 A, Aan te sluiten aderdoorsnede per pool: 4 x 0,5 tot 16 mm², vaste kern, 4 x 0,5 tot 25 mm² flexibele kern



- Eenvoudig achteraf aan te brengen, omdat de giethars eenvoudig weer verwijderd kan worden.
- Getest volgens DIN EN 60 529, IP 68, 168 h tot 15 meter diep
- Getest volgens DIN VDE 0278-623, kabelmoffen tot 0,6 / 1 kV
- Voor aderdoorsnede van 1,5 tot 10 mm²
- Slag- en breukvast, moeilijk ontvlambaar
- UV- en weerbestendig

Toepasbaarheid:

- Overstromingsgebieden
- Wasstraten
- Tunnels
- Havens

In extreme gevallen trotseert de Abox XT-serie zelfs stilstaand water



Kabeldozen Abox **XT**

Abox XT 025-2,5²
80 x 80 x 52 mm

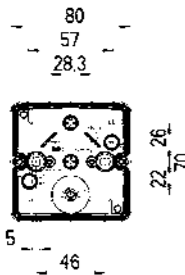
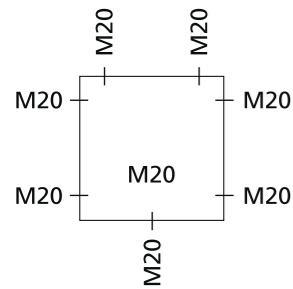

omschrijving
bestelnr.
Kabeldoos - Industrie Kwaliteit - conform DIN EN 60529 en DIN VDE 0278-623, weerbestendig en slagvast, U_i=690V, met zelfdichtende, zachte membraaninvoeringen, M20, afdichtbereik 2 - 16 mm, met gietgel (250 ml), trechter, ontluichtingsstoppen en wegwerphandschoenen, Let op: uiterste houdbaarheidsdatum van de gietgel buidel



Abox XT 025-2,5²
grijs, met schroefklemmen, 5-polig - 2,5 mm² (4 x 1,5² / 4 x 2,5²) 492 402 01

toebehoren
GHB 1
250 ml 492 502 01

Abox XT 040-4²
93 x 93 x 55 mm

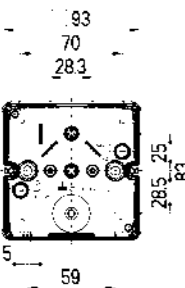
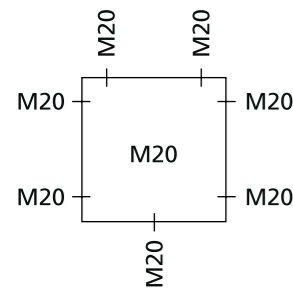

omschrijving
bestelnr.
Kabeldoos - Industrie Kwaliteit - conform DIN EN 60529 en DIN VDE 0278-623, weerbestendig en slagvast, U_i=690V, met zelfdichtende, zachte membraaninvoeringen, M20, afdichtbereik 2 - 16 mm, met gietgel (350 ml), trechter, ontluichtingsstoppen en wegwerphandschoenen, Let op: uiterste houdbaarheidsdatum van de gietgel buidel



Abox XT 040-4²
grijs, met schroefklemmen, 5-polig - 2,5/4 mm² (4 x 1,5² / 4 x 2,5² / 3 x 4²) 492 404 01

toebehoren
GHB 2
350 ml 492 504 01

Abox XT 060-6²
110 x 110 x 67 mm

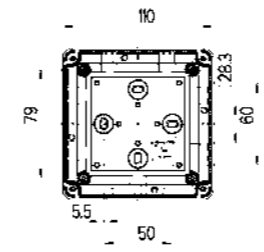
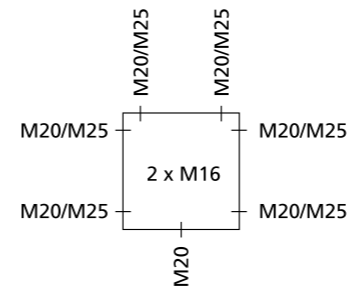

omschrijving
bestelnr.
Kabeldoos - Industrie Kwaliteit - conform DIN EN 60529 en DIN VDE 0278-623, weerbestendig en slagvast, U_i=690V, met dubbel membraaninvoeringen M25, afdichtbereik 9 - 16 mm, met gietgel (600 ml), trechter, ontluichtingsstoppen en wegwerphandschoenen, Let op: uiterste houdbaarheidsdatum van de gietgel buidel



Abox XT 060-6²
grijs, met bovenliggende schroefklemmen, 5-polig - 6 mm² (4 x 2,5² / 4 x 4² / 3 x 6²) 492 406 01

toebehoren
GHB 3
600 ml 492 506 01

Abox XT 100-10²
140 x 140 x 79 mm

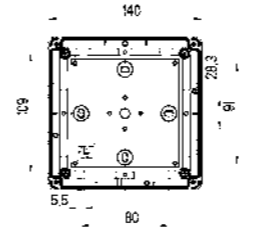
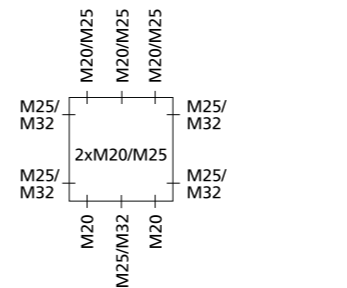

omschrijving
bestelnr.
Kabeldoos - Industrie Kwaliteit - conform DIN EN 60529 en DIN VDE 0278-623, weerbestendig en slagvast, U_i=690V, met dubbel membraaninvoeringen M32, afdichtbereik 14 - 21 mm, met gietgel (1200 ml), trechter, ontluichtingsstoppen en wegwerphandschoenen, Let op: uiterste houdbaarheidsdatum van de gietgel buidel



Abox XT 100-10²
grijs, met bovenliggende schroefklemmen, 5-polig - 10 mm² (4 x 4² / 4 x 6² / 4 x 10²) 492 410 01

toebehoren
GHB 4
1200 ml 492 510 01

GHB 1 gietgel buidel



omschrijving

bestelnr.

Gietgelbuidel GHB 1, 250 ml, voor Abox **XT** 025-2,5², met trechter en wegwerphandschoenen, Let op: uiterste houdbaarheidsdatum van de gietgel buidel

GHB 1
250 ml

492 502 01

GHB 2 gietgel buidel



Gietgelbuidel GHB 2, 350 ml, voor Abox **XT** 040-4², met trechter en wegwerphandschoenen, Let op: uiterste houdbaarheidsdatum van de gietgel buidel

GHB 2
350 ml

492 504 01

GHB 3 gietgel buidel



Gietgelbuidel GHB 3, 600 ml, voor Abox **XT** 060-6², met trechter en wegwerphandschoenen, Let op: uiterste houdbaarheidsdatum van de gietgel buidel

GHB 3
600 ml

492 506 01

GHB 4 gietgel buidel



Gietgelbuidel GHB 4, 1200 ml, voor Abox **XT** 100-10², met trechter en wegwerphandschoenen, Let op: uiterste houdbaarheidsdatum van de gietgel buidel

GHB 4
1200 ml

492 510 01



- 6 verschillende afmetingen
- Montage op hout of andere brandbare materialen
- Gemonteerde snijpippels

- Geschikt voor aders van 1,5 mm² tot 10 mm²
- Openingen ook geschikt voor metrische wartels en kabelinvoeringen
- Kleur: grijs - overeenkomstig RAL 7035

Geschikt voor installatie...
 ...in vochtige en natte omgevingen en ruimtes
 ...in gebouwen waar veel mensen samenkomen
 ...in tijdelijke constructies, voertuigen en (sta)caravans



Kabeldozen HP

Kabeldozen Abox **XT** toebehoren

HP 70

75 x 75 x 42 mm
binnen maten: 68 x 68 x 38 mm

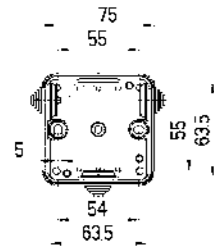
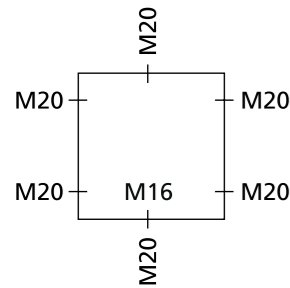

omschrijving

bestelnr.

Kabeldoos conform DIN EN 60670 (VDE 0606), 3 gemonteerde schijfnippels en 2 als reserve meegeleverd, afdichtbereik 5 - 16 mm, voor klemmen tot 2,5 mm²

IP55

2,5²

IK07

400V
AC**HP 70-L**

grijs, zonder klem

320 970 01

HP 90

90 x 90 x 45 mm
binnen maten: 82 x 82 x 38 mm

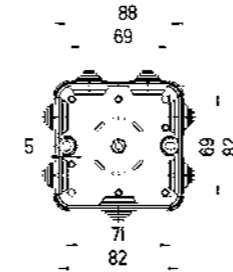
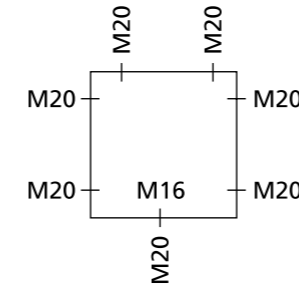

omschrijving

bestelnr.

Kabeldoos conform DIN EN 60670 (VDE 0606), 7 gemonteerde snijknippels, afdichtbereik 5 - 16 mm, voor klemmen tot 4 mm²

IP55

4²

IK07

400V
AC**HP 90-L**

grijs, zonder klem

325 990 01

HP 80

85 x 85 x 42 mm
binnen maten: 78 x 78 x 38 mm

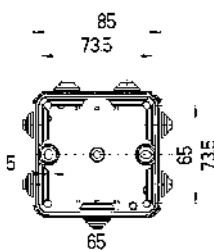
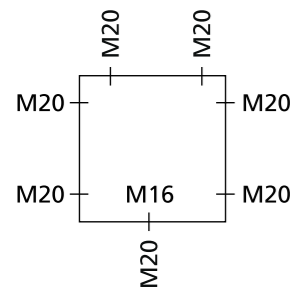

omschrijving

bestelnr.

Kabeldoos conform DIN EN 60670 (VDE 0606), 7 gemonteerde snijknippels, afdichtbereik 5 - 16 mm, voor klemmen tot 2,5 mm²

IP55

2,5²

IK07

400V
AC**HP 80-L**

grijs, zonder klem

322 980 01

HP 100

113 x 113 x 58 mm
binnen maten: 103.5 x 103.5 x 32 mm

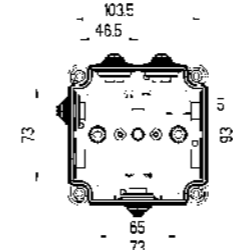
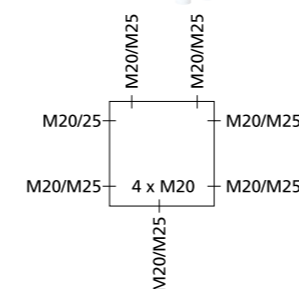

omschrijving

bestelnr.

Kabeldoos conform DIN EN 60670 (VDE 0606), U_i=690V, 7 gemonteerde snijknippels, afdichtbereik 5 - 21 mm, voor klemmen tot 10 mm²

IP55

10²

IK07

690V
AC**HP 100-L**

grijs, zonder klem

326 900 01

HP 150

164 x 119 x 77 mm
binnen maten: 155 x 110 x 70 mm

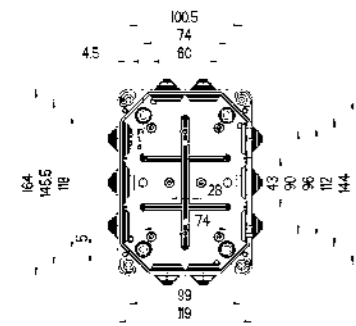
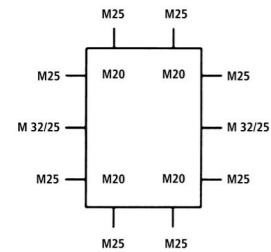

omschrijving

Kabeldoos, U_i=690V, 10 gemonteerde schijfnippels, afdichtbereik 5 - 21 mm

bestelnr.

IP55

IK07



690V
AC

HP 150-L

grijs, zonder klem, met deksel verliesbeveiliging

326 950 01

HP 190

199 x 149 x 77 mm
binnen maten: 190 x 140 x 70 mm

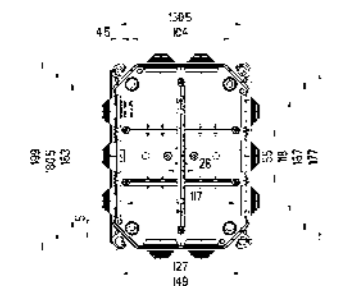
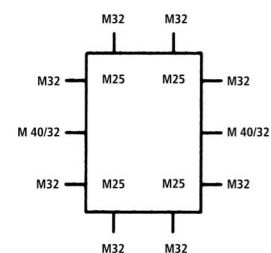

omschrijving

Kabeldoos, U_i=690V, 10 gemonteerde schijfnippels, afdichtbereik 13 - 26,5 mm

bestelnr.

IP55

IK07



690V
AC

HP 190-L

grijs, zonder klem, met deksel verliesbeveiliging

326 990 01

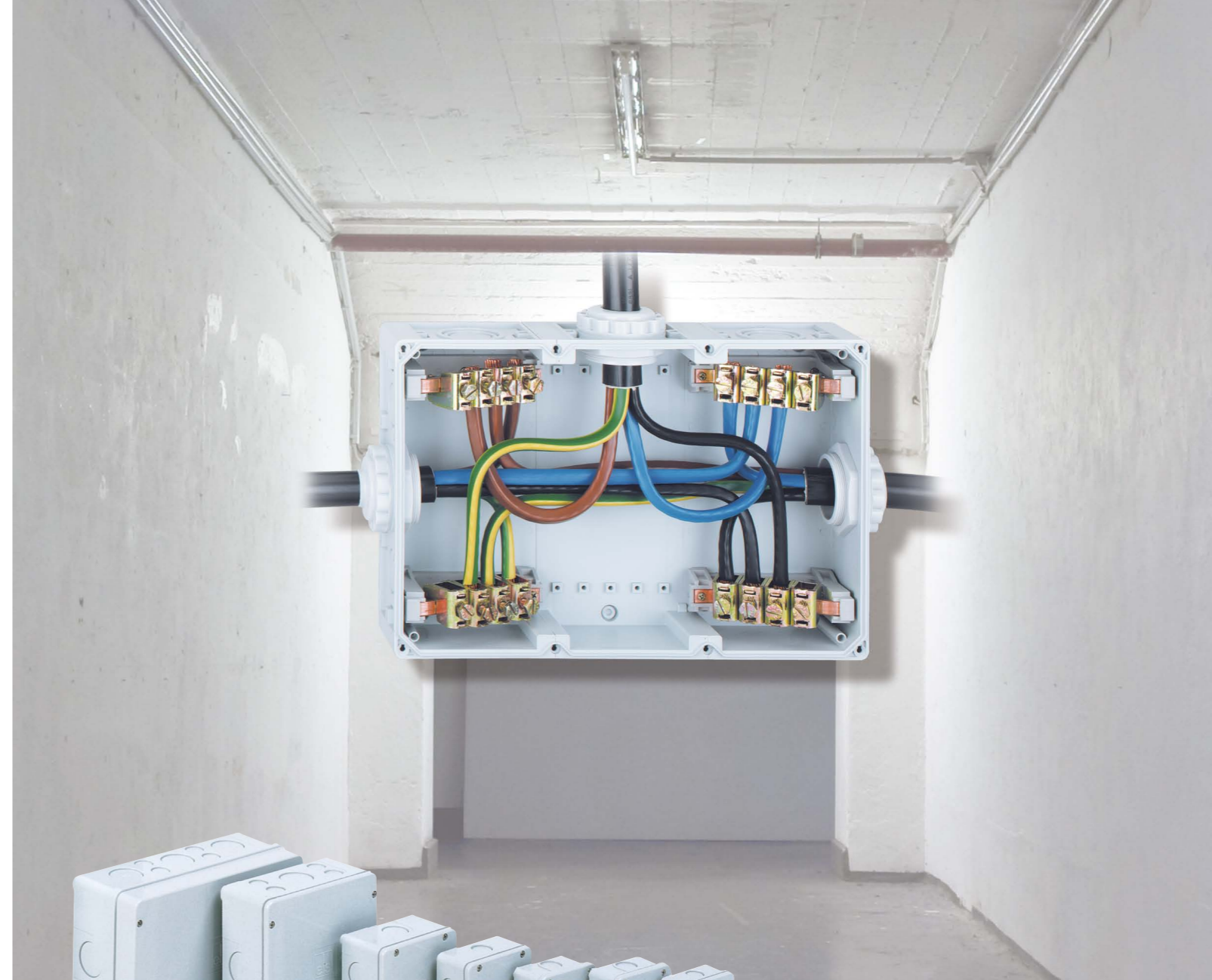

- Duroplast halogeenvrij
- Geschikt voor aders van 2,5² bis 25²
- Kleur: grijs - overeenkomstig RAL 7035

IP54

25²

IK05



400V
690V
AC



WK 007
80 x 80 x 38 mm

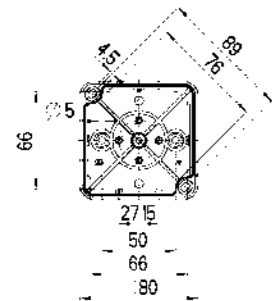
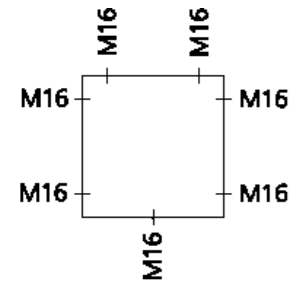

omschrijving
Kabeldoos conform DIN EN 60670 (VDE 0606), Duroplast, halogeenvrij, met IP54 invoerwartels, met afsluitstoppen M16, afdichtbereik 6 - 10 mm

bestelnr.

IP54 2,5² IK05 400V AC

WK 007-L grijs, zonder klemmen 402 907 01
WK 007-2,5² grijs, met schroefklem 5-polig - 2,5 mm², (6 x 1,5² / 4 x 2,5²) 402 407 01

WK 060
100 x 100 x 50 mm

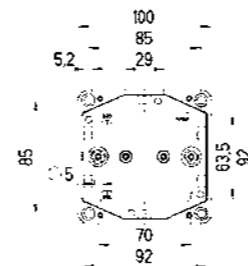
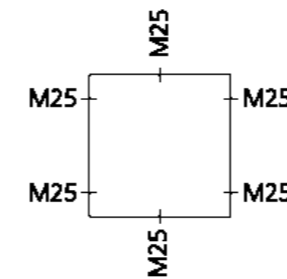

omschrijving
Kabeldoos conform DIN EN 60670 (VDE 0606), U_i=690V, Duroplast, halogeenvrij, met IP54 invoerwartels, met afsluitstoppen M25, afdichtbereik 9 - 18,5 mm

bestelnr.

IP54 6² IK05 690V AC

WK 060-L grijs, zonder klemmen 406 906 01
WK 060-6² grijs, met schroefklem 5-polig - 6 mm², (5 x 4² / 4 x 6²) 406 406 01

WK 040
87 x 87 x 45 mm

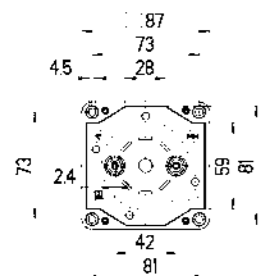
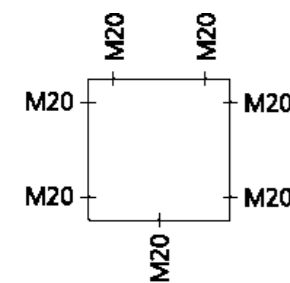

omschrijving
Kabeldoos conform DIN EN 60670 (VDE 0606), U_i=690V, Duroplast, halogeenvrij, met IP54 invoerwartels, met afsluitstoppen M20, afdichtbereik 8 - 13,5 mm

bestelnr.

IP54 4² IK05 690V AC

WK 040-L grijs, zonder klemmen 404 907 01
WK 040-S grijs, zonder klem 455 907 01
WK 040-4² grijs, met schroefklem 5-polig - 4 mm², (6 x 2,5² / 4 x 4²) 404 407 01

WK 100
115 x 115 x 66 mm

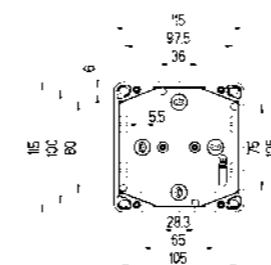
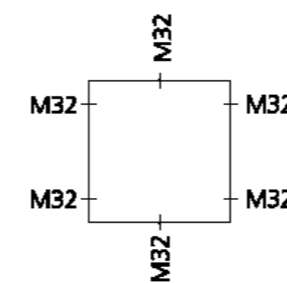

omschrijving
Kabeldoos conform DIN EN 60670 (VDE 0606), U_i=690V, Duroplast, halogeenvrij, met IP54 invoerwartels, met afsluitstoppen M32, afdichtbereik 13 - 23 mm, met verzegelset

bestelnr.

IP54 10² IK05 690V AC

WK 100-L grijs, zonder klemmen 410 906 01
WK 100-10² grijs, met schroefklem 5-polig - 10 mm², (5 x 4² / 4 x 6² / 3 x 10²) 410 406 01

WK 160

165 x 165 x 76 mm

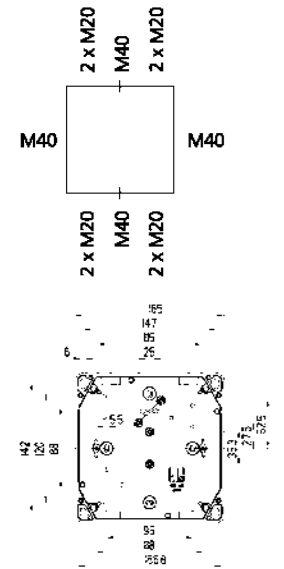

omschrijving

bestelnr.

Kabeldoos conform DIN EN 60670 (VDE 0606), $U_i=690V$, Duroplast, halogeenvrij, met IP54 invoerwartels, met afsluitstoppen M40, afdichtbereik 17 - 30 mm, met verzegelset

IP54

16²

IK05



WK 160-L
grijs, zonder klemmen

416 912 01

WK 160-16²
grijs, met schroefklem 5-polig - 16 mm², (5 x 10² / 3 x 16²)

416 412 01

WK 250

256 x 171 x 106 mm

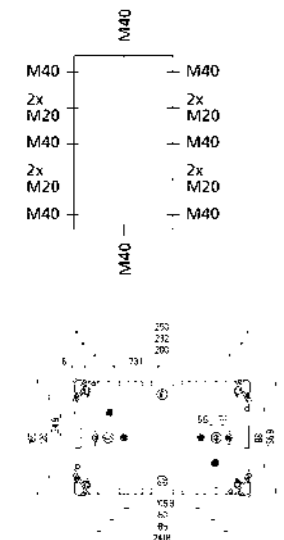

omschrijving

bestelnr.

Kabeldoos conform DIN EN 60670 (VDE 0606), $U_i=690V$, Duroplast, halogeenvrij, met IP54 invoerwartels, met afsluitstoppen M40, afdichtbereik 17 - 30 mm, met verzegelset

IP54

25²

IK05



WK 250-L
grijs, zonder klemmen

425 916 01

WK 250-25²
grijs, met schroefklem 5-polig - 25 mm², (5 x 16² / 3 x 25²)

425 416 01

WK Klemblok

omschrijving

bestelnr.

Verbindingsklem, $U_i=400V / 690V$

	Klemmen	type behuizing	
WK 007 KLS-2,5²	5-polig - 2,5 mm ²	WK 007	460 525 01
Abox 025/040 KLS-2,5²/4²	5-polig - 2,5/4 mm ²	WK 040	840 004 01
WK 060 KLS-6²	5-polig - 6 mm ²	WK 060	460 506 01
WK 100 KLS-10²	5-polig - 10 mm ²	WK 100	460 510 01
WK 160 KLS-16²	5-polig - 16 mm ²	WK 160	460 516 01
WK 250 KLS-25²	5-polig - 25 mm ²	WK 250	460 535 01

Kabelwartel



IP68

omschrijving			bestelnr.
Kabelwartel met trekcontasting, polyamide, M_ x 1,5 mm, met contraoer			
	schroefdraadlengte/ mm	Afdichtingsbereik/ mm	
KVR M12-MGM	8	2 - 6,5	227 412 01
KVR M16-MGM	8	4 - 10,0	227 416 01
KVR M20-MGM	9	6 - 12,0	227 420 01
KVR M20-GDB/MGM	9	7 - 14,0	227 421 01
KVR M25-MGM	11	9 - 16	227 425 01
KVR M32-MGM	11	11 - 21,0	227 432 01
KVR M40-MGM	11	16 - 28,0	227 440 01
KVR M50-MGM	13	21 - 34,5	227 450 01
KVR M63-MGM	17	30 - 44,5	227 463 01

Dubbel membraaninvoering



IP66

omschrijving			bestelnr.
Dubbel membraaninvoering van soepel kunststof met 2-zijdige afdichting, gesloten			
	voor wanddikte/ mm	Afdichtingsbereik/mm	
DMS M16	1,5 - 4,5	5 - 9	260 416 01
DMS M20	1,5 - 4,5	7 - 12	260 420 01
DMS M25	1,5 - 4,5	9 - 16	260 425 01
DMS M32	1,5 - 4,5	14 - 21	260 432 01

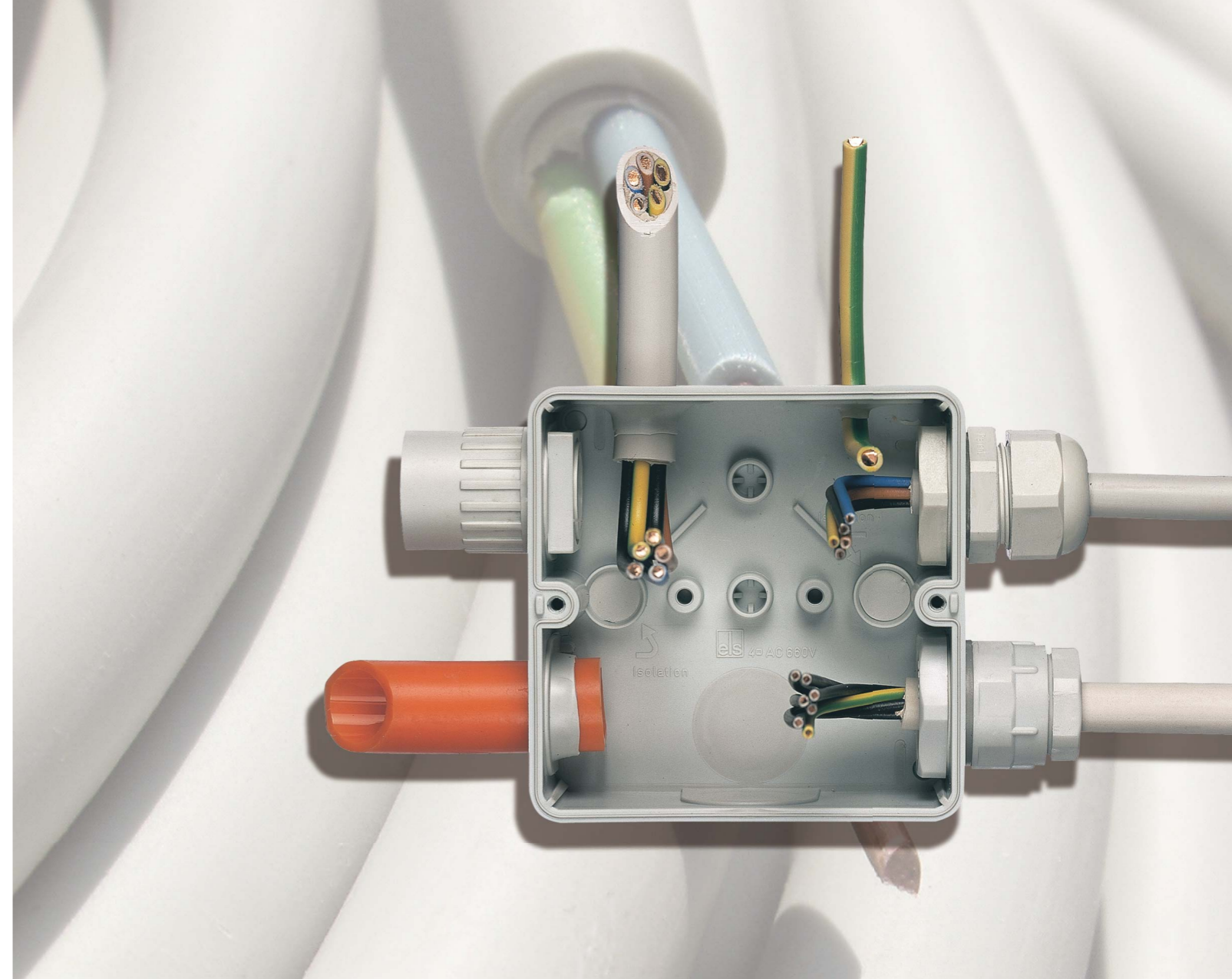

Het juiste toebehoren voor iedere toepassing.



Art.nr. klem 840 004 01 Abox 025/40 KLS 2,5 ² /4 ²	840 006 01 Abox 060 KLS 6 ²	840 010 01 Abox 100 KLS 10 ²	840 016 01 Abox 160 KLS 16 ²	840 035 01 Abox 250/350 KLS 25 ² /35 ²	840 070 01 Abox 700 KLS 70 ²	076 125 01 AKL 125150 ²
Ingebouwd in kabeldoos Abox 025-2,5 ² Abox 025 AB-2,5 ² Abox-i 025-2,5 ² Abox-i 025-2,5 ² /sw Abox 040-4,0 ² Abox 040-4,0 ² /w Abox 040 AB-4,0 ² Abox-i 040-4,0 ² Abox-i 040-4,0 ² /sw	Abox 060-6 ² Abox-i 060-6 ² Abox-i 060-6 ² /sw	Abox 100-10 ² Abox-i 100-10 ² Abox-i 100-10 ² /sw	Abox 160-16 ² Abox-i 160-16 ² Abox-i 160-16 ² /sw	Abox 250-25 ² Abox-i 250-25 ² Abox 350-35 ² Abox-i 350-35 ² Abox-i 350-35 ² /sw	Abox 700-70 ² Abox-i 700-70 ²	Abox-i 1500-150 ²
Nominaal aansluitvermogen 6mm ²	10mm ²	16mm ²	25mm ²	35mm ²	70mm ²	150mm ²
Nominale isolatiespanning [V] 690	690	690	690	690	690	690
Nominale stroom [A] 41	57	76	101	125	150	250
Klempunten per pool 1	1	2	4	4	4	4
Aantal aders per klempunt, aderdiameter, type ader 1..5 x 1,5 ² re 1..6 x 2,5 ² re 1..4 x 4 ² re 1..2 x 6 ² re	1..5 x 2,5 ² re 1..6 x 4 ² re 1..4 x 6 ² re 1..2 x 10 ² re	1..8 x 2,5 ² re 1..6 x 4 ² re 1..4 x 6 ² re 1..2 x 10 ² re 1 x 16 ² re	1..6 x 4 ² re 1..4 x 6 ² re 1..2 x 10 ² re 1 x 16 ² re 1 x 25 ² re	1..4 x 10 ² re 1..2 x 16 ² re 1 x 25 ² re 1 x 35 ² re	1x16 ² re;rm;se;sm 1x25 ² re;rm;se;sm 1x35 ² re;rm;se;sm 1x50 ² re;rm;se;sm 1x70 ² re;rm;se;sm	Cu/AL 1x16-50 re, Cu/AL1x16-150 rm, Cu/AL1x50-150 se, Cu 1x35-150 sm, AL 1x50-120 sm, Cu/AL 2x16-50 re, Cu/AL 2x16-70 rm, Cu/AL 2x50-70 se, Cu 2x35-70 sm, AL 2x35-50 sm
Soort geleiders Cu	Cu	Cu	Cu	Cu	Cu	Cu/AL
Aantal polen 5	5	5	5	5	1	1
Te verwijderen lengte 11 mm	11 mm	11 mm	11 mm	11 mm	15 mm	38 mm
Aanhaalmoment 1,2 Nm	2,0 Nm	2,0 Nm	2,5 Nm	4,0 Nm	4,0 Nm	20 Nm
Type klem Schroefklem M4	Hooggeplaatste Schroefklem M5	Hooggeplaatste Schroefklem M5	Hooggeplaatste Schroefklem M6	Hooggeplaatste Schroefklem M8	Schroefklem	Schroefklem kabelinvoer van bovenaf

re= Eenaderige ronde kabel

se= Eenaderige sektorkabel





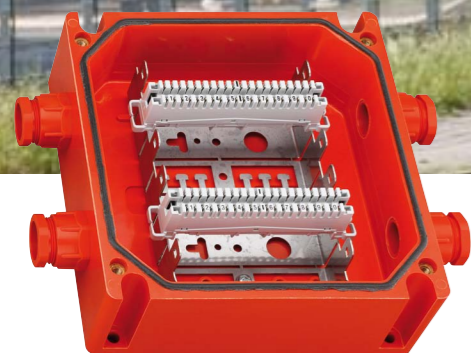

rm= Meeraderige ronde kabel

sm= Meeraderige sektorkabel

Art.nr. klem 670 650 01 URS RK1 150 ²	670 740 01 URS RK1 240 ²	076 140 01 AKL 140 240 ²	460 525 01 WK 007 KLS-2,5 ²	460 506 01 WK 060 KLS-6 ²	460 510 01 WK 100 KLS-10 ²	460 516 01 WK 160 KLS-16 ²	460 535 01 WK 250 KLS-25 ²
Abox-i 1500-150 ² DK	Abox-i 2400-240 ² DK	Abox-i 2400-240 ²	WK 007-2,5 ²	WK 060-6 ²	WK 100-10 ²	WK 160-16 ²	WK 250-25 ²
150mm ²	240mm ²	240mm ²	2,5mm ²	6mm ²	10mm ²	16mm ²	25mm ²
1000	1000	690	660	690	690	690	690
309	380	400	24	41	57	76	101
2	2	4	1	1	1	1	1
eenaderig vast 35-150 / meeraderig flexibel 50-150, fijnaderig 50-150 / fijnaderig adereindhuls 50-150 bandkabel tot 20x8	eenaderig vast 50-240 / meeraderig flexibel 50-240, fijnaderig 50-240 / fijnaderig adereindhuls 50-240 bandkabel tot 20x12	1x25-50 re Al Cu, 1x25-240 rm Cu, 1x50-185 se Al Cu, 1x35-240 sm Cu, 1x95-185 sm Al, 2x25-50 re Cu Al, 2x25-120 rm Cu Al, 2x50-120 se Al Cu, 2x35-120 sm Cu, 2x50-95 sm Al, flat Cu 25x15	6 x 1 ² -1,5 ² re,rm 4 x 2,5 ² re, rm	3 x 2,5 ² -6 ² re, rm	3 x 4 ² -10 ² re, rm	3 x 6 ² -16 ² re, rm	3 x 10 ² -25 ² re, rm
Cu	Cu	Cu/AL	Cu	Cu	Cu	Cu	Cu
1	1	1	5	5	5	5	5
38 mm	37 mm	45 mm	11 mm	15 mm	15 mm	23 mm	28 mm
10-20 Nm	10-20 Nm	40 Nm	1,2 Nm	2,0 Nm	2,0 Nm	2,5 Nm	2,5 Nm
Rijendoorvoerklem binnenzeskant M10	Rijendoorvoerklem binnenzeskant M10	Schroefklem kabelinvoer van bovenaf	Schroefklem	Schroefklem	Schroefklem	Schroefklem	Schroefklem



U kunt volledig vertrouwen op onze WKE producten met functiebehoud. Ze zijn getest op functiebehoud conform de geldende DIN en EN normen. Onze WKE AK verdeler met functiebehoud bijvoorbeeld is vrij in te richten, terwijl functiebehoud gegarandeerd blijft.

	IP waarde	Max. nominale dwarsdoorsnede	Type	Pagina
	IP54 / IP65	16 mm ²	E30-E90 lasdozen WKE 2 - 5 Duo	68-72
	IP54 / IP65	16 mm ²	E30-E90 lasdozen WKE 2 - 5	73-79
	IP67	16 mm ²	E30-E90 lasdozen Industrial Quality WKE 54	80-81
	IP66	35 mm ²	E30 lasdozen Industrial Quality WKE 200 - 400 RK	82-89
	IP66	---	E30 lasdozen Industrial Quality WKE 405 LSA	87
	IP65	70 mm ²	F90 verdelers met functiebehoud WKE AK 14-70	90-95
	IP66 / IP67		WKE Rapid-Box	96-99

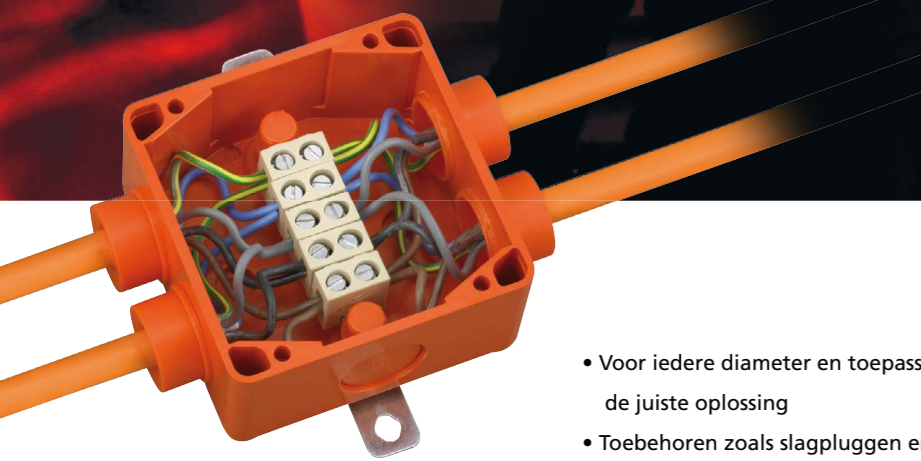

- Voor iedere diameter en toepassing de juiste oplossing
- Toebehoren zoals slagpluggen en wartels worden meegeleverd bij alle aftakdozen.
- Snelle montage door buitenliggende bevestigingsogen
- Getest en gecertificeerd door MPA NRW
- Geheel voorgemonteerd
- Upgrade mogelijk naar IP65



Kabelaftak- en verbindingsdoos WKE 2 - 5 Duo / WKE 2 - 5

WKE 2 - Duo 3 x 6²

100 x 100 x 50 mm

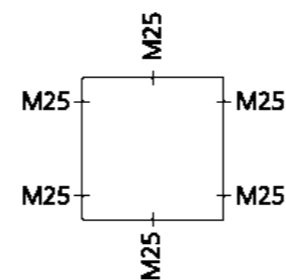

WKE 3 - Duo 3 x 6² / 2 x 6²

115 x 115 x 66 mm

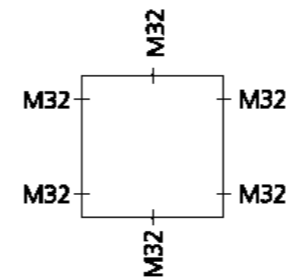
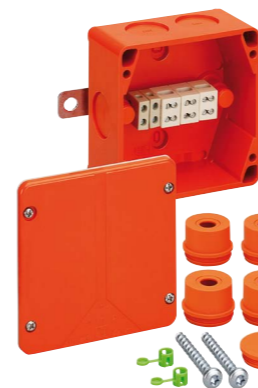

omschrijving

bestelnr.

Kabelaftak- en verbindingsdoos met IP54 / IP65 certificaat conform EN 60670, met elektrisch functiebehoud E30 – E90 conform DIN 4102 deel 12, met isolatiebehoud FE180 conform IEC 60331-11 als ook functieduur F400 conform EN 12101, halogeenvrije behuizing uit speciaal Duroplast, klemmen uit hittebestendig, speciaal keramiek, snelmontage door buitenliggende bevestigingsogen en wand + plafond bevestigingsset D6



WKE 2 - Duo 3 x 6²

Kabelverbindingsdoos 3 polig 0,5 - 6 mm²,

Kabelaftakdoos 3 polig 0,5 - 6 mm²,

Aantal klempunten per pool:

16 x 0,5² / 8 x 0,75² / 12 x 1² / 12 x 1,5² / 4 x 2,5² / 4 x 4² / 4 x 6²

Meegeleverd toebehoren:

boorsjabloon, wand + plafond bevestigingsset D6,
4 kabelinvoeringen M25, afdichtbereik 9 - 18,5 mm,
1 afsluitstop M25, afdichtbereik 9 - 18,5 mm

861 400 01

Kabelaftak- en verbindingsdoos met IP54 / IP65 certificaat conform EN 60670, met elektrisch functiebehoud E30 – E90 conform DIN 4102 deel 12, met isolatiebehoud FE180 conform IEC 60331-11 als ook functieduur F400 conform EN 12101, halogeenvrije behuizing uit speciaal Duroplast, klemmen uit hittebestendig, speciaal keramiek, snelmontage door buitenliggende bevestigingsogen en wand + plafond bevestigingsset D6



WKE 3 - Duo 3 x 6² / 2 x 6²

Kabelverbindingsdoos 5 polig 0,5 - 6 mm²,

Kabelaftakdoos 3 polig 0,5 - 6 mm²,

Aantal klempunten per pool:

16 x 0,5² / 8 x 0,75² / 12 x 1² / 12 x 1,5² / 4 x 2,5² / 4 x 4² / 4 x 6²,
als doorgang (2p) 8 x 0,5² / 4 x 0,75² / 6 x 1² / 6 x 1,5² / 2 x 2,5² /
2 x 4 / 2 x 6²

Meegeleverd toebehoren:

boorsjabloon, wand + plafond bevestigingsset D6,
4 kabelinvoeringen M32, afdichtbereik 13 - 23 mm,
1 afsluitstop M32, afdichtbereik 13 - 23 mm

861 710 01

WKE 4 - Duo 5 x 6²
165 x 165 x 76 mm

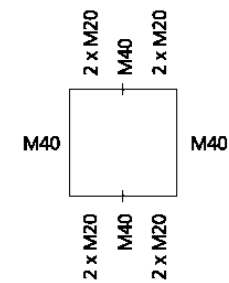

omschrijving
Kabelaftak- en verbindingsdoos met IP54 / IP65 certificaat conform EN 60670, met elektrisch functiebehoud E30 – E90 conform DIN 4102 deel 12, met isolatiebehoud FE180 conform IEC 60331-11 als ook functieduur F400 conform EN 12101, halogeenvrije behuizing uit speciaal Duroplast, klemmen uit hittebestendig, speciaal keramiek, snelmontage door buitenliggende bevestigingsogen en wand + plafond bevestigingsset D6



bestelnr. 861 410 01
WKE 4 - Duo 5 x 6²
Kabelverbindingsdoos 5 polig 0,5 - 6 mm²,
Aftakdoos 5 polig 0,5 - 6 mm²,
Aantal klempunten per pool:
16 x 0,5² / 8 x 0,75² / 12 x 1² / 12 x 1,5² / 4 x 2,5² / 4 x 4² / 4 x 6²

Meegleverd toebehoren:
boorsjabloon, wand + plafond bevestigingsset D6,
4 kabelinvoeringen M40, afdichtbereik 17 - 30 mm,
1 afsluitstop M40, afdichtbereik 17 - 30 mm

WKE 4 - Duo 3 x 16²
165 x 165 x 76 mm

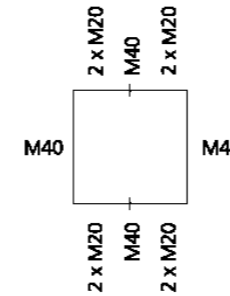

omschrijving
Kabelaftak- en verbindingsdoos met IP54 / IP65 certificaat conform EN 60670, met elektrisch functiebehoud E30 – E90 conform DIN 4102 deel 12, met isolatiebehoud FE180 conform IEC 60331-11 als ook functieduur F400 conform EN 12101, halogeenvrije behuizing uit speciaal Duroplast, klemmen uit hittebestendig, speciaal keramiek, snelmontage door buitenliggende bevestigingsogen en wand + plafond bevestigingsset D6



bestelnr. 861 600 01
WKE 4 - Duo 3 x 16²
Kabelverbindingsdoos 3 polig 1,5 - 16 mm²,
Aftakdoos 3 polig 1,5 - 16 mm²,
Aantal klempunten per pool:
20 x 1,5² / 16 x 2,5² / 12 x 4,0² / 8 x 6² / 4 x 10² / 4 x 16²

Meegleverd toebehoren:
boorsjabloon, wand + plafond bevestigingsset D6,
4 kabelinvoeringen M40, afdichtbereik 17 - 30 mm,
1 afsluitstop M40, afdichtbereik 17 - 30 mm

WKE 4 - Duo 3 x 10²
165 x 165 x 76 mm

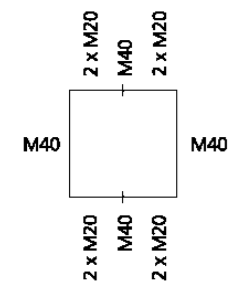

Kabelaftak- en verbindingsdoos met IP54 / IP65 certificaat conform EN 60670, met elektrisch functiebehoud E30 – E90 conform DIN 4102 deel 12, met isolatiebehoud FE180 conform IEC 60331-11 als ook functieduur F400 conform EN 12101, halogeenvrije behuizing uit speciaal Duroplast, klemmen uit hittebestendig, speciaal keramiek, snelmontage door buitenliggende bevestigingsogen en wand + plafond bevestigingsset D6



bestelnr. 861 500 01
WKE 4 - Duo 3 x 10²
Kabelverbindingsdoos 3 polig 1 - 10 mm²,
Aftakdoos 3 polig 1 - 10mm²,
Aantal klempunten per pool:
20 x 1² / 16 x 1,5² / 12 x 2,5² / 8 x 4² / 4 x 6² / 4 x 10²

Meegleverd toebehoren:
boorsjabloon, wand + plafond bevestigingsset D6,
4 kabelinvoeringen M40, afdichtbereik 17 - 30 mm,
1 afsluitstop M40, afdichtbereik 17 - 30 mm

WKE 5 - Duo 7 x 6²
171 x 256 x 106 mm

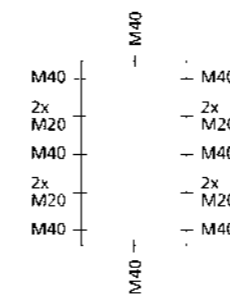

Kabelaftak- en verbindingsdoos met IP54 / IP65 certificaat conform EN 60670, met elektrisch functiebehoud E30 – E90 conform DIN 4102 deel 12, met isolatiebehoud FE180 conform IEC 60331-11 als ook functieduur F400 conform EN 12101, halogeenvrije behuizing uit speciaal Duroplast, klemmen uit hittebestendig, speciaal keramiek, snelmontage door buitenliggende bevestigingsogen en wand + plafond bevestigingsset D6



bestelnr. 861 420 01
WKE 5 - Duo 7 x 6²
Kabelverbindingsdoos 7 polig 0,5 - 6 mm²,
Aftakdoos 7 polig 0,5 - 6 mm²,
Aantal klempunten per pool:
16 x 0,5² / 8 x 0,75² / 12 x 1² / 12 x 1,5² / 4 x 2,5² / 4 x 4² / 4 x 6²,

Meegleverd toebehoren:
boorsjabloon, wand + plafond bevestigingsset D6,
6 kabelinvoeringen M20, afdichtbereik 8 - 13 mm,
2 dubbelsteunen M40, afdichtbereik 17 - 30 mm,
2 kabelinvoeringen M40, afdichtbereik 17 - 30 mm,
1 afsluitstop M20, afdichtbereik 8 - 13,5 mm,
1 afsluitstop M40, afdichtbereik 17 - 30 mm

WKE 5 - Duo 5 x 10²

171 x 256 x 106 mm

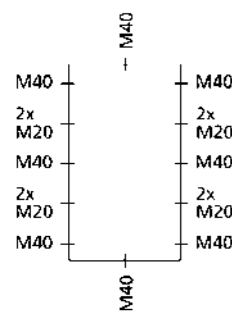

omschrijving

bestelnr.

Kabelaftak- en verbindingsdoos met IP54 / IP65 certificaat conform EN 60670, met elektrisch functiebehoud E30 – E90 conform DIN 4102 deel 12, met isolatiebehoud FE180 conform IEC 60331-11 als ook functieduur F400 conform EN 12101, halogeenvrije behuizing uit speciaal Duroplast, klemmen uit hittebestendig, speciaal keramiek, snelmontage door buitenliggende bevestigingsogen en wand + plafond bevestigingsset D6



WKE 5 - Duo 5 x 10²

861 510 01

Kabelverbindingsdoos 5 polig 1 - 10 mm²,
Aftakdoos 5 polig 1 - 10 mm²,
Aantal klempunten per pool:
20 x 1² / 16 x 1,5² / 12 x 2,5² / 8 x 4² / 4 x 6² / 4 x 10²

Meegleverd toebehoren:

boorsjabloon, wand + plafond bevestigingsset D6,
6 kabelinvoeringen M20, afdichtbereik 8 - 13 mm,
2 dubbelsteunen M40, afdichtbereik 17 - 30 mm,
2 kabelinvoeringen M40, afdichtbereik 17 - 30 mm,
1 afsluitstop M20, afdichtbereik 8 - 13,5 mm,
1 afsluitstop M40, afdichtbereik 17 - 30 mm

WKE 5 - Duo 5 x 16²

171 x 256 x 106 mm

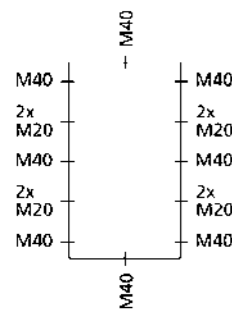

omschrijving

bestelnr.

Kabelaftak- en verbindingsdoos met IP54 / IP65 certificaat conform EN 60670, met elektrisch functiebehoud E30 – E90 conform DIN 4102 deel 12, met isolatiebehoud FE180 conform IEC 60331-11 als ook functieduur F400 conform EN 12101, halogeenvrije behuizing uit speciaal Duroplast, klemmen uit hittebestendig, speciaal keramiek, snelmontage door buitenliggende bevestigingsogen en wand + plafond bevestigingsset D6



WKE 5 - Duo 5 x 16²

861 610 01

Kabelverbindingsdoos 5 polig 1,5 - 16 mm²,
Aftakdoos 5 polig 1,5 - 16 mm²,
Aantal klempunten per pool:
20 x 1,5² / 16 x 2,5² / 12 x 4,0² / 8 x 6² / 4 x 10² / 4 x 16²

Meegleverd toebehoren:

boorsjabloon, wand + plafond bevestigingsset D6,
6 kabelinvoeringen M20, afdichtbereik 8 - 13 mm,
2 dubbelsteunen M40, afdichtbereik 17 - 30 mm,
2 kabelinvoeringen M40, afdichtbereik 17 - 30 mm,
1 afsluitstop M20, afdichtbereik 8 - 13,5 mm,
1 afsluitstop M40, afdichtbereik 17 - 30 mm

WKE 2 - 5 x 6²

100 x 100 x 50 mm

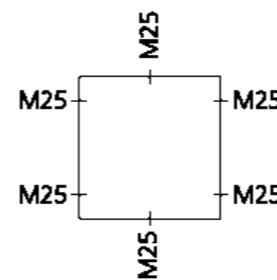

omschrijving

bestelnr.

Kabelaftak- en verbindingsdoos met IP54 / IP65 certificaat conform EN 60670, met elektrisch functiebehoud E30 – E90 conform DIN 4102 deel 12, met isolatiebehoud FE180 conform IEC 60331-11 als ook functieduur F400 conform EN 12101, halogeenvrije behuizing uit speciaal Duroplast, klemmen uit hittebestendig, speciaal keramiek, snelmontage door buitenliggende bevestigingsogen en wand + plafond bevestigingsset D6



WKE 2 - 5 x 6²

860 502 01

Kabelverbindingsdoos 5 polig 0,5 - 6 mm²,
Kabelaftakdoos 5-polig 0,5 - 1,5 mm²,
Aantal klempunten per pool:
8 x 0,5² / 4 x 0,75² / 6 x 1² / 6 x 1,5² / 2 x 2,5² / 2 x 4² / 2 x 6²

Meegleverd toebehoren:

boorsjabloon, wand + plafond bevestigingsset D6,
4 kabelinvoeringen M25, afdichtbereik 9 - 18,5 mm,
1 afsluitstop M25, afdichtbereik 9 - 18,5 mm

WKE 2 - 3 x 10²

100 x 100 x 50 mm

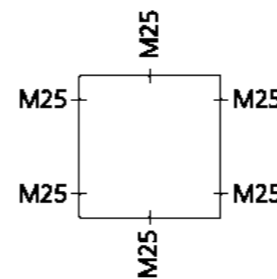

omschrijving

bestelnr.

Kabelaftak- en verbindingsdoos met IP54 / IP65 certificaat conform EN 60670, met elektrisch functiebehoud E30 – E90 conform DIN 4102 deel 12, met isolatiebehoud FE180 conform IEC 60331-11 als ook functieduur F400 conform EN 12101, halogeenvrije behuizing uit speciaal Duroplast, klemmen uit hittebestendig, speciaal keramiek, snelmontage door buitenliggende bevestigingsogen en wand + plafond bevestigingsset D6



WKE 2 - 3 x 10²

860 512 01

Kabelverbindingsdoos 3 polig 1 - 10 mm²,
Kabelaftakdoos 3 polig 1 - 4 mm²,
Aantal klempunten per pool:
10 x 1² / 8 x 1,5² / 6 x 2,5² / 4 x 4² / 2 x 6² / 2 x 10²

Meegleverd toebehoren:

boorsjabloon, wand + plafond bevestigingsset D6,
4 kabelinvoeringen M25, afdichtbereik 9 - 18,5 mm,
1 afsluitstop M25, afdichtbereik 9 - 18,5 mm

WKE 3 - 5 x 10²

115 x 115 x 66 mm

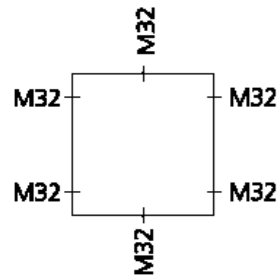

omschrijving

bestelnr.

Kabelaftak- en verbindingsdoos met IP54 / IP65 certificaat conform EN 60670, met elektrisch functiebehoud E30 – E90 conform DIN 4102 deel 12, met isolatiebehoud FE180 conform IEC 60331-11 als ook functieduur F400 conform EN 12101, halogeenvrije behuizing uit speciaal Duroplast, klemmen uit hittebestendig, speciaal keramiek, snelmontage door buitenliggende bevestigingsogen en wand + plafond bevestigingsset D6

**WKE 3 - 5 x 10²**

860 503 01

Kabelverbindingsdoos 5 polig 1 - 10 mm²,
Kabelaftakdoos 5 polig 1 - 4 mm²,
Aantal klempunten per pool:
10 x 1² / 8 x 1,5² / 6 x 2,5² / 4 x 4² / 2 x 6² / 2 x 10²

Meegleverd toebehoren:

boorsjabloon, wand + plafond bevestigingsset D6,
4 kabelinvoeringen M32, afdichtbereik 13 - 23 mm,
1 afsluitstop M32, afdichtbereik 13 - 23 mm

WKE 4 - 5 x 16²

165 x 165 x 76 mm

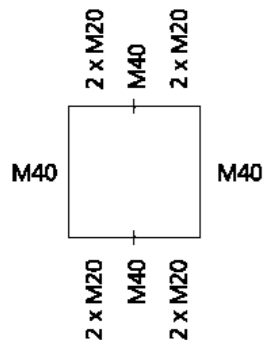

Kabelaftak- en verbindingsdoos met IP54 / IP65 certificaat conform EN 60670, met elektrisch functiebehoud E30 – E90 conform DIN 4102 deel 12, met isolatiebehoud FE180 conform IEC 60331-11 als ook functieduur F400 conform EN 12101, halogeenvrije behuizing uit speciaal Duroplast, klemmen uit hittebestendig, speciaal keramiek, snelmontage door buitenliggende bevestigingsogen en wand + plafond bevestigingsset D6

**WKE 4 - 5 x 16²**

860 504 01

Kabelverbindingsdoos 5 polig 1,5 - 16 mm²,
Kabelaftakdoos 5 polig 1,5 - 6 mm²,
Aantal klempunten per pool:
10 x 1,5² / 8 x 2,5² / 4 x 4² / 4 x 6² / 2 x 10² / 2 x 16²

Meegleverd toebehoren:

boorsjabloon, wand + plafond bevestigingsset D6,
4 kabelinvoeringen M40, afdichtbereik 17 - 30 mm,
1 afsluitstop M40, afdichtbereik 17 - 30 mm

WKE 4 - 8 x 6²

165 x 165 x 76 mm

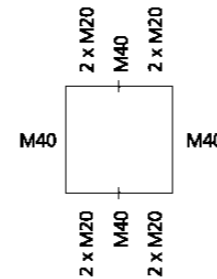

omschrijving

bestelnr.

Kabelaftak- en verbindingsdoos met IP54 / IP65 certificaat conform EN 60670, met elektrisch functiebehoud E30 – E90 conform DIN 4102 deel 12, met isolatiebehoud FE180 conform IEC 60331-11 als ook functieduur F400 conform EN 12101, halogeenvrije behuizing uit speciaal Duroplast, klemmen uit hittebestendig, speciaal keramiek, snelmontage door buitenliggende bevestigingsogen en wand + plafond bevestigingsset D6

**WKE 4 - 8 x 6²**

860 514 01

Kabelverbindingsdoos 8 polig 0,5 - 6 mm²,
Kabelaftakdoos 8 polig 0,5 - 1,5 mm²,

Aantal klempunten per pool:

8 x 0,5² / 4 x 0,75² / 6 x 1² / 6 x 1,5² / 2 x 2,5² / 2 x 4² / 2 x 6²**Meegleverd toebehoren:**

boorsjabloon, wand + plafond bevestigingsset D6,
2 kabelinvoeringen M40, afdichtbereik 17 - 30 mm,
2 dubbelsteunen M40, afdichtbereik 8 - 13 mm,
1 afsluitstop M20, afdichtbereik 8 - 13 mm,
1 afsluitstop M40, afdichtbereik 17 - 30 mm

WKE 5 - 15 x 6²

171 x 256 x 106 mm

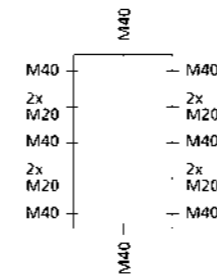

Kabelaftak- en verbindingsdoos met IP54 / IP65 certificaat conform EN 60670, met elektrisch functiebehoud E30 – E90 conform DIN 4102 deel 12, met isolatiebehoud FE180 conform IEC 60331-11 als ook functieduur F400 conform EN 12101, halogeenvrije behuizing uit speciaal Duroplast, klemmen uit hittebestendig, speciaal keramiek, snelmontage door buitenliggende bevestigingsogen en wand + plafond bevestigingsset D6

**WKE 5 - 15 x 6²**

860 505 01

Kabelverbindingsdoos 15 polig 0,5 - 6 mm²,
Kabelaftakdoos 15 polig 0,5 - 1,5 mm²,
Aantal klempunten per pool:

8 x 0,5² / 4 x 0,75² / 6 x 1² / 6 x 1,5² / 2 x 2,5² / 2 x 4² / 2 x 6²**Meegleverd toebehoren:**

boorsjabloon, wand + plafond bevestigingsset D6,
6 kabelinvoeringen M20, afdichtbereik 8 - 13 mm,
2 dubbelsteunen M40, afdichtbereik 17 - 30 mm,
1 afsluitstop M20, afdichtbereik 8 - 13 mm,
1 afsluitstop M40, afdichtbereik 17 - 30 mm

WKE 5 - 20 x 6²

171 x 256 x 106 mm

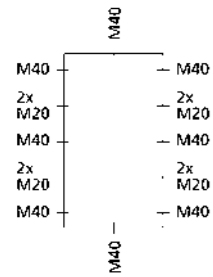

omschrijving

bestelnr.

Kabelaftak- en verbindingsdoos met IP54 / IP65 certificaat conform EN 60670, met elektrisch functiebehoud E30 – E90 conform DIN 4102 deel 12, met isolatiebehoud FE180 conform IEC 60331-11 als ook functieduur F400 conform EN 12101, halogeenvrije behuizing uit speciaal Duroplast, klemmen uit hittebestendig, speciaal keramiek, snelmontage door buitenliggende bevestigingsogen en wand + plafond bevestigingsset D6



WKE 5 - 20 x 6²

860 505 20

Kabelverbindingsdoos 2 x 10 polig 0,5 - 6 mm²,
Kabelaftakdoos 2 x 10 polig 0,5 - 1,5 mm²,
Aantal klempunten per pool:
8 x 0,5² / 4 x 0,75² / 6 x 1² / 6 x 1,5² / 2 x 2,5² / 2 x 4² / 2 x 6²

Meegeleverd toebehoren:

boorsjabloon, wand + plafond bevestigingsset D6,
6 kabelinvoeringen M20, afdichtbereik 8 - 13 mm,
2 dubbelsteunen M40, afdichtbereik 17 - 30 mm,
1 afsluitstop M20, afdichtbereik 8 - 13 mm,
1 afsluitstop M40, afdichtbereik 17 - 30 mm

WKE 5 - 24 x 6²

171 x 256 x 106 mm

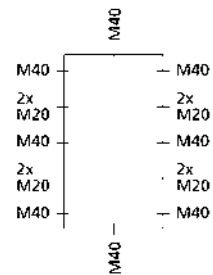

omschrijving

bestelnr.

Kabelaftak- en verbindingsdoos met IP54 / IP65 certificaat conform EN 60670, met elektrisch functiebehoud E30 – E90 conform DIN 4102 deel 12, met isolatiebehoud FE180 conform IEC 60331-11 als ook functieduur F400 conform EN 12101, halogeenvrije behuizing uit speciaal Duroplast, klemmen uit hittebestendig, speciaal keramiek, snelmontage door buitenliggende bevestigingsogen en wand + plafond bevestigingsset D6



WKE 5 - 24 x 6²

860 505 24

Kabelverbindingsdoos 2 x 12 polig 0,5 - 6 mm²,
Kabelaftakdoos 2 x 12 polig 0,5 - 1,5 mm²,
Aantal klempunten per pool:
8 x 0,5² / 4 x 0,75² / 6 x 1² / 6 x 1,5² / 2 x 2,5² / 2 x 4² / 2 x 6²

Meegeleverd toebehoren:

boorsjabloon, wand + plafond bevestigingsset D6,
6 kabelinvoeringen M20, afdichtbereik 8 - 13 mm,
2 dubbelsteunen M40, afdichtbereik 17 - 30 mm,
1 afsluitstop M20, afdichtbereik 8 - 13 mm,
1 afsluitstop M40, afdichtbereik 17 - 30 mm

Afsluitstop



omschrijving

bestelnr.

IP54

Afsluitstop met gesloten dichtingsmembraan, geen contraoer noodzakelijk, voor wanddikte 1,5 - 4,0 mm

Afdichtingsbereik/mm

VST M20-or	8 - 13,5	231 620 01
VST M25-or	9 - 16	231 625 01
VST M32-or	13 - 23	231 632 01
VST M40-or	17 - 30	231 640 01

Invoerwartel



IP54

Invoerwartel met open dichtingsmembraan, voor wanddikte 1,5 - 4,0 mm

Afdichtingsbereik/mm

AST M20-or	8 - 13,5	230 620 01
AST M25-or	9 - 16	230 625 01
AST M32-or	13 - 23	230 632 01
AST M40-or	17 - 30	230 640 01

Kabelwartel



IP68

Kabelwartel voor WKE 2-5, met trekontlasting, polyamide, M_x x 1,5 mm, met contraoer

schroefdraadlengte/ Afdichtingsbereik/ mm

KVR M20-MGM/or	9	7 - 14,0	227 620 01
KVR M25-MGM/or	11	9 - 16	227 625 01
KVR M32-MGM/or	11	11 - 21,0	227 632 01
KVR M40-MGM/or	11	16 - 28,0	227 640 01



1. Aftekenen



2. Boren (Ø 6 mm)

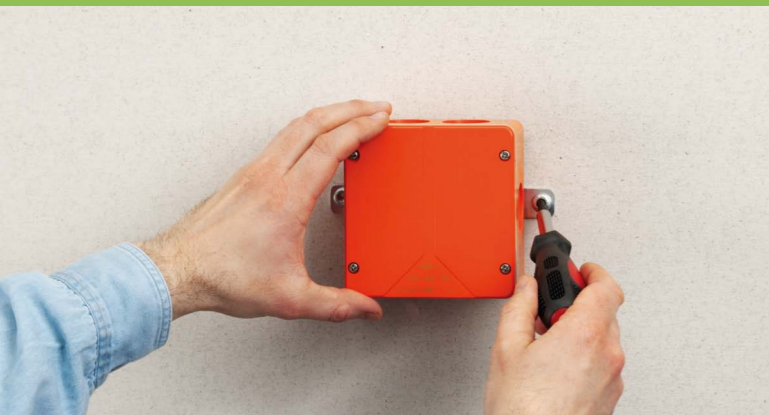

3. Schroeven



4. Klaar



Kalkzandsteen

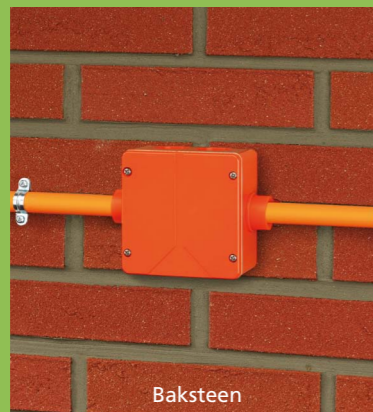

Baksteen

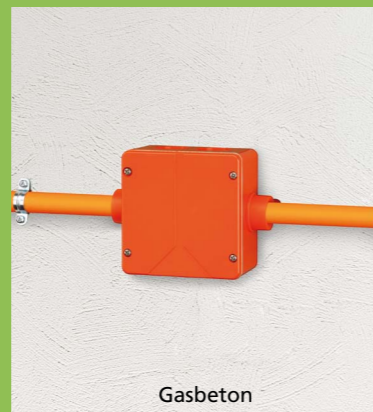

Gasbeton

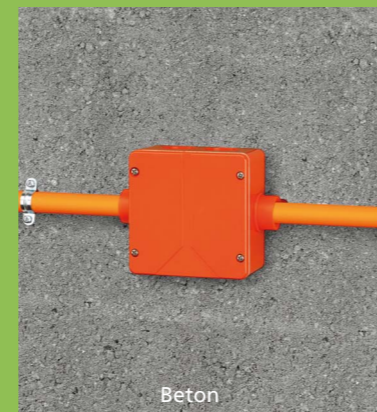











Beton

Dichtingsbereik kabelwartels

		Nm
M 12 x 1,5	4 - 6,5	2
M 16 x 1,5	4 - 10	2,5
M 20 x 1,5	6 - 12	4
M 20 x 1,5	7 - 14	4
M 25 x 1,5	9 - 16	6
M 32 x 1,5	11 - 21	7
M 40 x 1,5	16 - 28	7,5

-  = Kabelwartel
-  = Dichtingsbereik
-  = Draaimoment volgens norm
-  = Kabeldiameter

Aantal aansluitbare aders per pool

	Klem 6 ² Draaimoment 0,8 Nm			Klem 10 ² Draaimoment 1,2 Nm			Klem 16 ² Draaimoment 2,0 Nm		
									
0,5 ²	16	8	4						
0,75 ²	8	4	2						
1,0 ²	12	6	3	20	10	5			
1,5 ²	12	6	3	16	8	4	20	10	5
2,5 ²	4	2	1	12	6	3	16	8	4
4 ²	4	2	1	8	4	2	12	6	3
6 ²	4	2	1	4	2	1	8	4	2
10 ²				4	2	1	4	2	1
16 ²							4	2	1

 = Enkelvoudige klem, 2 schroefpunten

 = Schroefpunt

 = Tweevoudige klem, 4 schroefpunten

WKE 2-5 montage...
bespaart minstens 50% montagetijd.

De bevestigingsset D6 is toegestaan voor montage in ongewapend en gewapend beton en voor vele andere bouwstoffen, zoals baksteen, natuursteen (bijv. marmer), kalkzandsteen, gasbeton, metselwerk.

E30-E90 Elektrisch functiebehoud
conform DIN 4102 deel 12

- E staat voor functiebehoud
- 30-90 staat voor de duur in minuten

FE180 Isolatiebehoud
Met verwijzing naar VDE 0472-814 IEC 60331

- FE staat voor vlam- en vuurbestendigheid
- 180 voor de tijd in minuten

F400 Functieduur
Conform EN 12101-3

- 120 minuten functiebehoud bij 400°C





WKE 54
278 x 208 x 107 mm

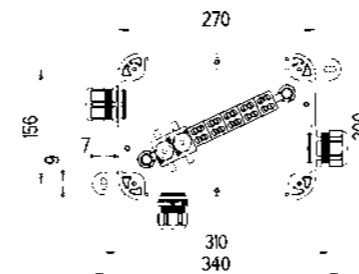

omschrijving

bestelnr.

Kabelaftak- en verbindingsdoos met IP66 / 67 gecertificeerd conform EN 60670, met elektrisch functiebehoud E30 – E90 conform DIN 4102 deel 12, met isolatiebehoud FE180 conform IEC 60331-11 als ook functieuur F400 conform EN 12101, halogeenvrije behuizing uit speciaal Duroplast, dubbele klemmen uit hittebestendig speciaal keramiek, snelmontage door buitenliggende bevestigingsogen



WKE 54 860 254 01

WKE 54 5 x 16² dubbele klem, te gebruiken als aftakdoos met afgezekerde aftakking, Kabelverbindingsdoos 5 polig 1,5 - 16 mm², Kabeldoos 5 polig 1,5 - 10 mm², Aantal klempunten per pool: 20 x 1,5² / 16 x 2,5² / 12 x 4,0² / 8 x 6² / 4 x 10² / 4 x 16², 2 zekeringhouders D01 max. 16 A, exclusief zekeringen

Meegelieferd toebehoren:
2 kabelwartels M40, afdichtbereik 16 - 28 mm,
1 Kabelwartel M32, afdichtbereik 11 - 21 mm

toebehoren

KVR M20-MGM/or	227 620 01
KVR M25-MGM/or	227 625 01
KVR M32-MGM/or	227 632 01
KVR M40-MGM/or	227 640 01

Klantspecifieke aanpassingen mogelijk.

Neem dan contact op met Spelsberg (René van Mechelen)
0477.777.861 of rvm@spelsberg.be

- Beveiligde aftakking
- Dubbele klem 16²
- Ideaal voor tunnels en de industriese sector

E90 functiebehoud

- Conform DIN 4102 deel 12
- Werking van de technische installatie gedurende 90 minuten
- Getest door MPA Dresden

IP67

- Conform DIN EN 60670
- Geen stof in de behuizing
- Beschermd tegen tijdelijke onderdamping, IK07
- conform VDE 0470 deel 100; EN 50102
- Beschermd tegen mechanische belasting van buitenaf

Druk- zuigsterkte

- Test conform specificatie „noodverlichtingsinstallaties voor spoortunnels“

Er is sprake van functiebehoud als er tijdens een brand geen kortsluiting en geen onderbreking van de stroomtoevoer in de elektrische installatie plaatsvindt.

Componenten conform DIN 4102 deel12 zijn krachtstroomleidingen, installatiekabels en –leidingen, railkokersystemen, kabelkanalen, coating, bekleding en noodzakelijke verbindingselementen, supportsystemen en montagemateriaal. De leidingen als compleet systeem worden getest door een keuringsinstantie die erkend wordt door het Duitse Instituut voor Bouwtechniek (DIBt).



Kabelaftak- en verbindingsdoos WKE 54



▲ Snelle montage door
buitenliggende bevestigingsogen

- Beveiligde aftakking met functiebehoud
- Klemdiameter tot 35²
- Zeer robuust
- Ideaal voor een tijd- en materiaal besparende planning
- Getest en gecertificeerd door MPA NRW
- Actueel testrapport op internet bij www.spelsberg.nl
- Toebehoren zoals slagpluggen en wartels worden meegeleverd bij alle aftakdozen
- Voor iedere diameter en toepassing de juiste oplossing



Aftakdozen WKE 200 - 400 RK

WKE 202 RK

115 x 115 x 93 mm

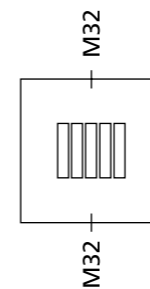
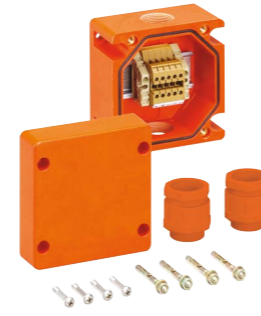

WKE 203 RK

115 x 115 x 93 mm

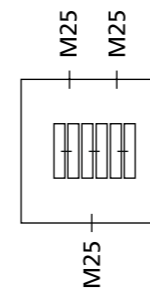

omschrijving

bestelnr.

Kabelaftak- en verbindingsdoos met IP66 certificaat conform EN 60670, met elektrisch functiebehoud E30 conform DIN 4102 deel 12, met isolatiebehoud FE180 conform IEC 60331-11 als ook functieduur F400 conform EN 12101, behuizing en klemmen bestaan uit halogeenvrij speciaal Duroplast



WKE 202 RK

Kabelverbindingsdoos 5-polig,
Klemvermogen per pool 2 x 0,5 - 6 mm²

Meegeleverd toebehoren:
pluggenset ø 6 mm, 2 schroefwartels M32,
afdichtbereik 17 - 26 mm

862 202 01

Kabelaftak- en verbindingsdoos met IP66 certificaat conform EN 60670, met elektrisch functiebehoud E30 conform DIN 4102 deel 12, met isolatiebehoud FE180 conform IEC 60331-11 als ook functieduur F400 conform EN 12101, behuizing en klemmen bestaan uit halogeenvrij speciaal Duroplast



WKE 203 RK

Kabeldoos 3-polig,
Klemvermogen per pool 4 x 0,5 - 4 mm²

Meegeleverd toebehoren:
pluggenset ø 6 mm, 3 schroefwartels M25,
afdichtbereik 6 - 15 mm

862 203 01

WKE 204 RK

115 x 115 x 93 mm

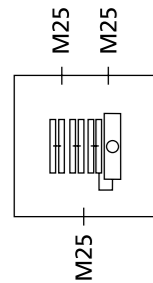
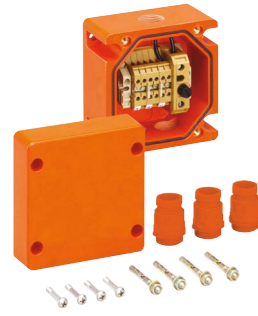

omschrijving

bestelnr.

Kabelaftak- en verbindingsdoos met IP66 certificaat conform EN 60670, met elektrisch functiebehoud E30 conform DIN 4102 deel 12, met isolatiebehoud FE180 conform IEC 60331-11 als ook functieduur F400 conform EN 12101, behuizing en klemmen bestaan uit halogeenvrij speciaal Duroplast

**WKE 204 RK**

862 204 01

Kabeldoos met afgezekerde E30 aftakking, 3-polig in doorgang, Klemvermogen per pool 4 x 0,5 - 4 mm², 3-polig in afgezekerde E30 aftakking, klemvermogen per pool 1 x 0,5 - 4 mm², zekering (20 x 5 mm) max. 6,3A

Meegeleverd toebehoren:
pluggenset ø 6 mm,
3 schroefwartels M25,
afdichtbereik 6 - 15 mm

WKE 302 RK

160 x 160 x 110 mm

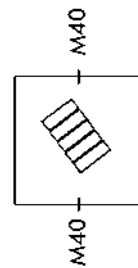

omschrijving

bestelnr.

Kabelaftak- en verbindingsdoos met IP66 certificaat conform EN 60670, met elektrisch functiebehoud E30 conform DIN 4102 deel 12, met isolatiebehoud FE180 conform IEC 60331-11 als ook functieduur F400 conform EN 12101, behuizing en klemmen bestaan uit halogeenvrij speciaal Duroplast

**WKE 302 RK**

862 302 01

Kabelverbindingsdoos 5-polig, Klemvermogen per pool 4 x 4 - 16 mm²

Meegeleverd toebehoren:
pluggenset ø 6 mm, 2 schroefwartels M40,
afdichtbereik 17 - 27 mm

WKE 303 RK

160 x 160 x 110 mm

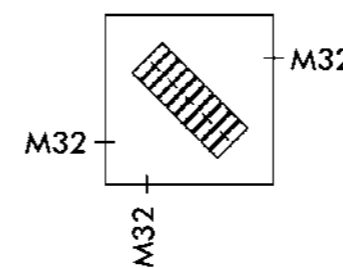

omschrijving

bestelnr.

Kabelaftak- en verbindingsdoos met IP66 certificaat conform EN 60670, met elektrisch functiebehoud E30 conform DIN 4102 deel 12, met isolatiebehoud FE180 conform IEC 60331-11 als ook functieduur F400 conform EN 12101, behuizing en klemmen bestaan uit halogeenvrij speciaal Duroplast

**WKE 303 RK**

862 303 01

Kabeldoos 5-polig, Klemvermogen per pool 4 x 2,5 - 10 mm²

Meegeleverd toebehoren:
pluggenset ø 6 mm, 3 schroefwartels M32,
afdichtbereik 17 - 26 mm

WKE 304 RK

160 x 160 x 110 mm

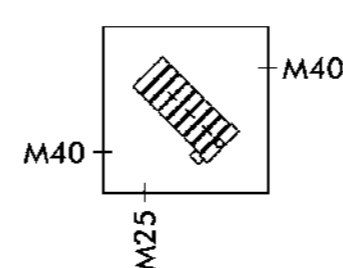

omschrijving

bestelnr.

Kabelaftak- en verbindingsdoos met IP66 certificaat conform EN 60670, met elektrisch functiebehoud E30 conform DIN 4102 deel 12, met isolatiebehoud FE180 conform IEC 60331-11 als ook functieduur F400 conform EN 12101, behuizing en klemmen bestaan uit halogeenvrij speciaal Duroplast

**WKE 304 RK**

862 304 01

Kabeldoos met afgezekerde E30 aftakking, 5-polig in de doorgang, klemvermogen per pool 2 x 2,5 - 10 mm², 3-polig in afgezekerde E30 aftakking, klemvermogen per pool 1 x 1,5 - 10 mm², zekering (20 x 5 mm) max. 6,3A

Meegeleverd toebehoren:
pluggenset ø 6 mm, 2 schroefwartels M40, afdichtbereik 17 - 27 mm,
1 schroefwartel M25, afdichtbereik 6 - 15 mm

WKE 402 RK

200 x 200 x 110 mm

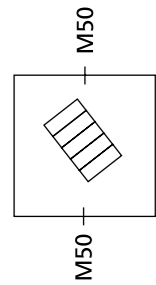
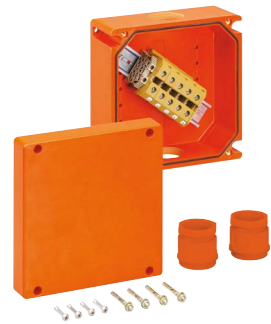

omschrijving

bestelnr.

Kabelaftak- en verbindingsdoos met IP66 certificaat conform EN 60670, met elektrisch functiebehoud E30 conform DIN 4102 deel 12, met isolatiebehoud FE180 conform IEC 60331-11 als ook functieduur F400 conform EN 12101, behuizing en klemmen bestaan uit halogeenvrij speciaal Duroplast

**WKE 402 RK**Kabelverbindingsdoos 5-polig, klemvermogen per pool 2 x 2,5 - 35 mm²

862 402 01

Meegelieferd toebehoren:

pluggenset ø 6 mm, 2 schroefwartels M50, afdichtbereik 23 - 34 mm

WKE 404 RK

200 x 200 x 110 mm

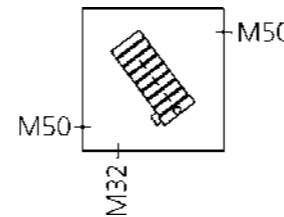
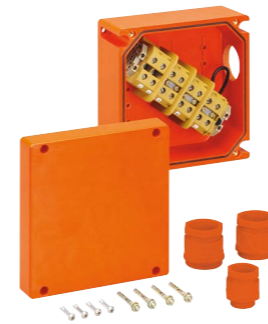

omschrijving

bestelnr.

Kabelaftak- en verbindingsdoos met IP66 certificaat conform EN 60670, met elektrisch functiebehoud E30 conform DIN 4102 deel 12, met isolatiebehoud FE180 conform IEC 60331-11 als ook functieduur F400 conform EN 12101, behuizing en klemmen bestaan uit halogeenvrij speciaal Duroplast

**WKE 404 RK**

Kabeldoos met afgezekerde E30 aftakking, 5-polig in de doorgang, klemvermogen per pool 2 x 2,5 - 35 mm², 3-polig in afgezekerde E30 aftakking, klemvermogen per pool 1 x 1,5 - 10 mm², zekering (20 x 5 mm) max. 6,3A

862 404 01

Meegelieferd toebehoren:

pluggenset ø 6 mm, 2 schroefwartels M50, afdichtbereik 23 - 34 mm, 1 schroefwartel M32, afdichtbereik 17 - 26 mm

WKE 403 RK

200 x 200 x 110 mm

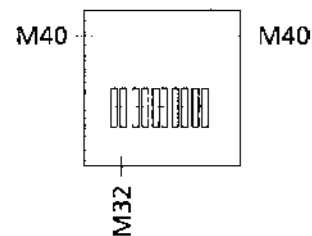

omschrijving

bestelnr.

Kabelaftak- en verbindingsdoos met IP66 certificaat conform EN 60670, met elektrisch functiebehoud E30 conform DIN 4102 deel 12, met isolatiebehoud FE180 conform IEC 60331-11 als ook functieduur F400 conform EN 12101, behuizing en klemmen bestaan uit halogeenvrij speciaal Duroplast

**WKE 403 RK**Kabeldoos 5-polig, Klemvermogen per pool 4 x 4 - 16 mm²

862 403 01

Meegelieferd toebehoren:

pluggenset ø 6 mm, 2 schroefwartels M40, afdichtbereik 17 - 27 mm, 1 schroefwartel M32, afdichtbereik 17 - 26 mm

WKE 405 LSA

200 x 200 x 110 mm

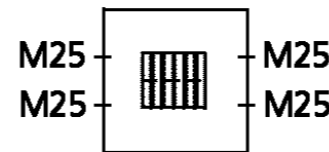

Beproefd systeem: WKE 405 - Kabelaftakdoos met tijdsbesparende aansluittechniek voor kabel met functiebehoud conform DIN 4102 deel 12- gecertificeerd door MPA Dresden

**WKE 405 LSA**

Verbindingsdoos, uitgevoerd met LSA-plus-klem 20-polig voor geleider met 0,4 tot 0,8 mm² met een isolatie buitendiameter van 0,7 tot 1,6 mm² geschikte bijgevoegde accessoires: pluggenset ø 6 mm, 4 kabelwartels M25, afdichtbereik 9 - 19 mm

862 405 01

Externe bevestigingsset

Externe bevestigingsset V2A

WKE 200 ABL

Externe bevestigingsset V2A, voor WKE 200 tot WKE 400 als ook S-Box 040 tot S-Box 160, materiaal Edellaal V2A (1.4301), set = 4 stuks

860 400 01

KVS

Kabelwartelbeschermingsset, Is noodakelijk bij schroefwartels voor het verkrijgen van IK09, voor WKE 200 tot WKE 400 als ook S-Box 040 tot S-Box 160, IK09, materiaal Edellaal V2A (1.4301), Set = 3 stuks

890 040 01

Referenties



Tunnel Watermael



Tunnel Liefkeshoek



Tunnel Blonden Liege

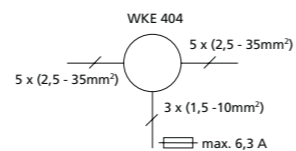
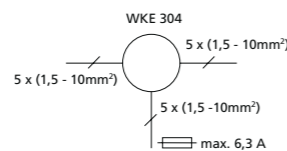
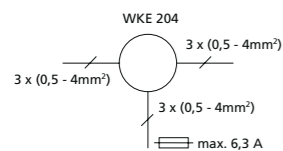
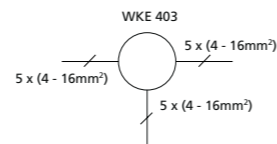
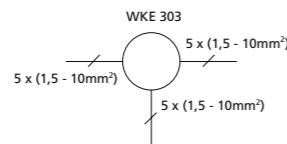
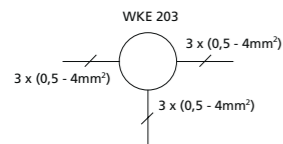
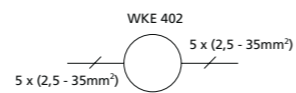
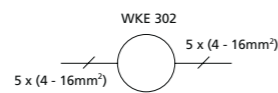
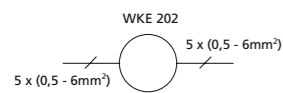

Aansluitschema WKE 200-400 RK

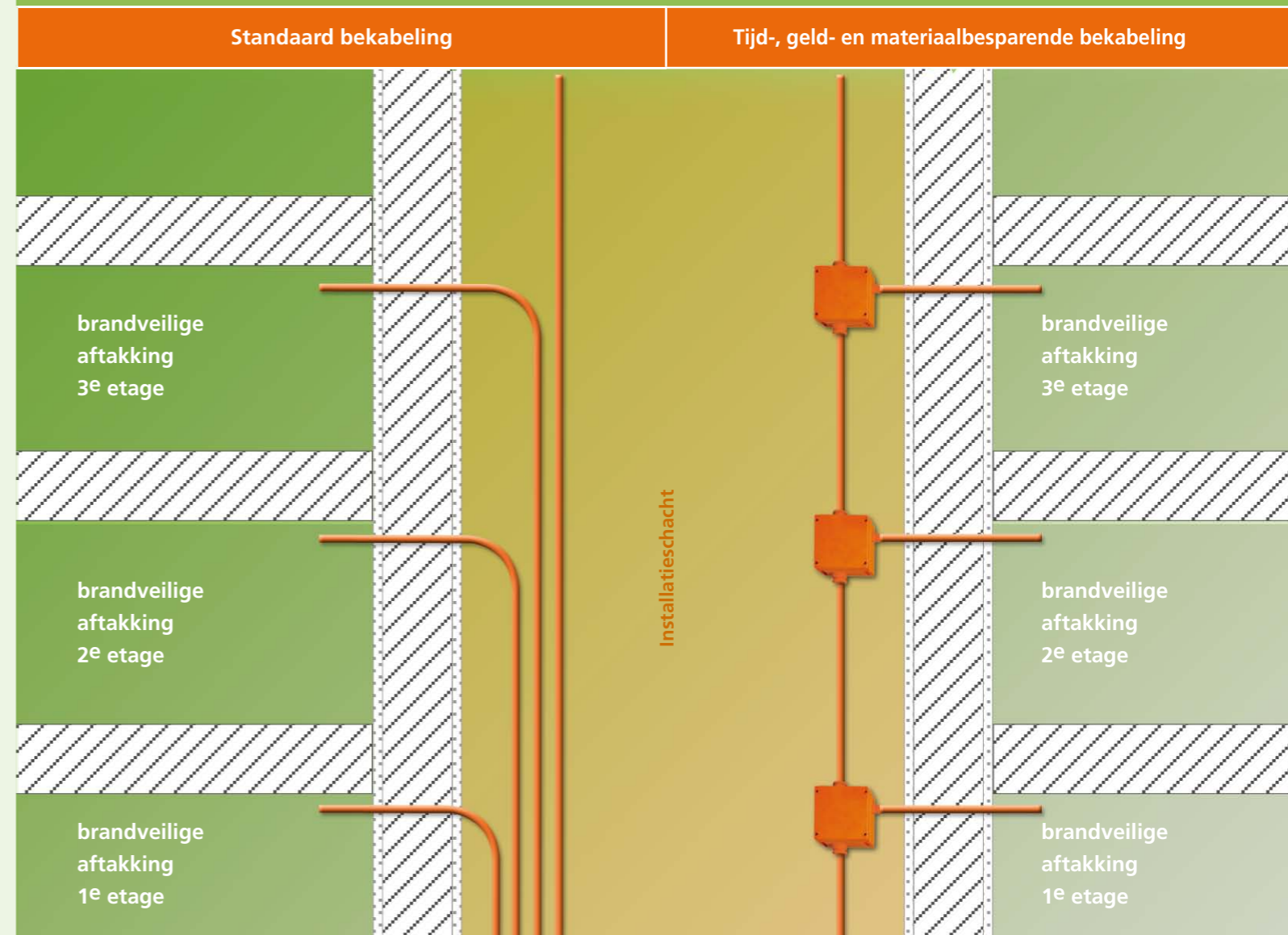

E30-E90 Elektrisch functiebehoud
Conform DIN 4102 deel 12



- E staat voor functiebehoud
- 30-90 staat voor de duur van het functiebehoud in minuten

FE180 Isolatiebehoud
Met verwijzing naar VDE 0472-814 IEC 60331

- FE staat voor vlam- en vuurbestendigheid
- 180 voor de tijd in minuten

F400 Functieduur
Conform EN 12101

- 120 minuten functiebehoud bij 400 graden

		Nm
M 20 x 1,5	6 - 13	4
M 25 x 1,5	6 - 15	6
M 25 x 1,5	9 - 19	6
M 32 x 1,5	17 - 26	7
M 40 x 1,5	17 - 27	7,5
M 32 x 1,5	23 - 34	7,5

 = Kabelwartel

 = Dichtingsbereik

Nm = Draaimoment volgens norm



Brandveilige oplossing conform de norm F90 (in verband met I90). Deze verdelers zijn universeel toepasbaar en bieden plaats aan 14 moduleplaatsen (17,5mm) per rij. U kunt zelf de inhoud samenstellen met de door u gewenste goedgekeurde componenten.

- VDE getest volgens EN 61 439-2
Individueel uit te rusten met componenten naar keuze
- Getest conform DIN EN 61439 deel 2 (MPA Dresden) weerstand tegen branddoorslag EI90 ter bescherming van vlucht- en reddingswegen volgens MLAR 2005

- Functiebehoud F90 (met verwijzing naar E90) ter bescherming van de elektro-technische materialen volgens MLAR 2005
- Een behuizing voor alle toepassingsgebieden. Getest door VDE en MPA. Ruimte voor 14 moduleplaatsen (17,5 mm) per rij



Functiebehoud verdeler WKE AK 14-70

WKE AK 14

400 x 540 x 230 mm



Invoeringen bovenzijde:
17 x M20
2 x M20/M25
1 x M32/M40

omschrijving

bestelnr.

WKE AK - modulaire verdeler VDE gecertificeerd conform EN 61 439 deel 2, VDE gekeurd en gecertificeerd onder bijzondere bedrijfsomstandigheden conform EN 61 439-2 paragraaf 7.2, getest conform DIN 4102 deel 2 door MPA Dresden, F90 bij brand van binnenuit conform DIN 4102 op basis van I90, F90 bij brand van buitenaf conform DIN 4102 op basis van E90, gemonteerd naar vrije keuze met geteste apparatuur



WKE AK 14

Deuraanslag links, 1 rij, 14 modulen, $U_i=400V$, schroefloos PE/N-klemblok met steeds 3 schroefbare klempunten, 2,5 - 16 mm², 14 steekklemmen, 1,5 - 4 mm², bovenkant met membraaninvoeringen, met kabelkap, incl. afdek- en tekstvelden, extra dubbel membraaninvoeringen en overig toebehoren

865 414 01

WKE AK 14 R

Deuraanslag rechts, 1 rij, 14 modulen, $U_i=400V$, schroefloos PE/N-klemblok met steeds 3 schroefbare klempunten, 2,5 - 16 mm², 14 steekklemmen, 1,5 - 16 mm², bovenkant met membraaninvoeringen, met kabelkap, incl. afdek- en tekstvelden, extra dubbel membraaninvoeringen en overig toebehoren

865 514 01

WKE AK 28

400 x 690 x 230 mm



Invoeringen bovenzijde:
17 x M20
2 x M20/M25
1 x M32/M40

WKE AK - modulaire verdeler VDE gecertificeerd conform EN 61 439 deel 2, VDE gekeurd en gecertificeerd onder bijzondere bedrijfsomstandigheden conform EN 61 439-2 paragraaf 7.2, getest conform DIN 4102 deel 2 door MPA Dresden, F90 bij brand van binnenuit conform DIN 4102 op basis van I90, F90 bij brand van buitenaf conform DIN 4102 op basis van E90, gemonteerd naar vrije keuze met geteste apparatuur



WKE AK 28

Deuraanslag links, 2 rijen, 28 modulen, $U_i=400V$, 150 mm railafstand, schroefloze PE/N-Klemblok mit steeds 6 schroefbare klemmen 1,5 - 4 mm², 21 / 2 x 14 schroefbare klempunten 1,5 mm²- 4 mm², bovenkant met membraaninvoeringen, met kabelkap, incl. afdek- en tekstvelden, extra dubbel membraaninvoeringen en overig toebehoren

865 428 01

WKE AK 28 R

Deuraanslag rechts, 2 rijen, 28 modulen, $U_i=400V$, 150 mm railafstand, schroefloze PE/N-Klemblok mit steeds 6 schroefbare klemmen 1,5 - 4 mm², 21 / 2 x 14 schroefbare klempunten 1,5 mm²- 4 mm², bovenkant met membraaninvoeringen, met kabelkap, incl. afdek- en tekstvelden, extra dubbel membraaninvoeringen en overig toebehoren

865 528 01

WKE AK 42
400 x 840 x 230 mm



Invoeringen bovenzijde:

17 x M20
2 x M20/M25
1 x M32/M40

omschrijving bestelnr.

WKE AK - modulaire verdeler VDE gecertificeerd conform EN 61 439 deel 2, VDE gekeurd en gecertificeerd onder bijzondere bedrijfsomstandigheden conform EN 61 439-2 paragraaf 7.2, getest conform DIN 4102 deel 2 door MPA Dresden, F90 bij brand van binnenuit conform DIN 4102 op basis van I90, F90 bij brand van buitenaf conform DIN 4102 op basis van E90, gemonteerd naar vrije keuze met geteste apparatuur

IP65 90 90 42 IK10 400V AC/DC

WKE AK 42 865 442 01
Deuraanslag links, 3 rijen, 42 modulen, $U_i=400V$, 150 mm railafstand, schroefloos PE/N-klemblok met steeds 6 schroefbare klempunten, 2,5 - 16 mm², 21 / 2 x 14 schroefbare klempunten 1,5 mm²- 4 mm², bovenkant met membraaninvoeringen, met kabelkap, incl. afdek- en tekstvelden, extra dubbel membraaninvoeringen en overig toebehoren

WKE AK 42 R 865 542 01
Deuraanslag rechts, 3 rijen, 42 modulen, $U_i=400V$, 150 mm railafstand, schroefloos PE/N-klemblok met steeds 6 schroefbare klempunten, 2,5 - 16 mm², 21 / 2 x 14 schroefbare klempunten 1,5 mm²- 4 mm², bovenkant met membraaninvoeringen, met kabelkap, incl. afdek- en tekstvelden, extra dubbel membraaninvoeringen en overig toebehoren

WKE AK 70
400 x 1.140 x 230 mm



Invoeringen bovenzijde:

17 x M20
2 x M20/M25
1 x M32/M40

omschrijving bestelnr.

WKE AK - modulaire verdeler VDE gecertificeerd conform EN 61 439 deel 2, VDE gekeurd en gecertificeerd onder bijzondere bedrijfsomstandigheden conform EN 61 439-2 paragraaf 7.2, getest conform DIN 4102 deel 2 door MPA Dresden, F90 bij brand van binnenuit conform DIN 4102 op basis van I90, F90 bij brand van buitenaf conform DIN 4102 op basis van E90, gemonteerd naar vrije keuze met geteste apparatuur

IP65 90 90 70 IK10 400V AC/DC

WKE AK 70 865 470 01
70 modulen, Deuraanslag links, 5 rijen, $U_i=400V$, 150 mm railafstand, schroefloos PE/N-klemblok met steeds 6 schroefbare klempunten, 2,5 - 16 mm², 21 / 2 x 14 schroefbare klempunten 1,5 mm²- 4 mm², bovenkant met membraaninvoeringen, extra dubbel membraaninvoeringen en overig toebehoren

WKE AK 70 R 865 570 01
70 modulen, Deuraanslag rechts, 5 rijen, $U_i=400V$, 150 mm railafstand, schroefloos PE/N-klemblok met steeds 3 schroefbare klempunten, 2,5 - 16 mm², 21 modulen, bovenkant met membraaninvoeringen, extra dubbel membraaninvoeringen en overig toebehoren

WKE AK 56
400 x 990 x 230 mm



Invoeringen bovenzijde:

17 x M20
2 x M20/M25
1 x M32/M40

omschrijving bestelnr.

WKE AK - modulaire verdeler VDE gecertificeerd conform EN 61 439 deel 2, VDE gekeurd en gecertificeerd onder bijzondere bedrijfsomstandigheden conform EN 61 439-2 paragraaf 7.2, getest conform DIN 4102 deel 2 door MPA Dresden, F90 bij brand van binnenuit conform DIN 4102 op basis van I90, F90 bij brand van buitenaf conform DIN 4102 op basis van E90, gemonteerd naar vrije keuze met geteste apparatuur

IP65 90 90 56 IK10 400V AC/DC

WKE AK 56 865 456 01
Deuraanslag links, 4 rijen, 56 modulen, $U_i=400V$, 150 mm railafstand, schroefloos PE/N-klemblok met steeds 6 schroefbare klempunten, 2,5 - 16 mm², 21 / 2 x 14 schroefbare klempunten 1,5 mm²- 4 mm², bovenkant met membraaninvoeringen, extra dubbel membraaninvoeringen en overig toebehoren

WKE AK 56 R 865 556 01
Deuraanslag rechts, 4 rijen, 56 modulen, $U_i=400V$, 150 mm railafstand, schroefloos PE/N-klemblok met steeds 3 schroefbare klempunten, 2,5 - 16 mm², 21 / 2 x 14 schroefbare klempunten 1,5 mm²- 4 mm², bovenkant met membraaninvoeringen, extra dubbel membraaninvoeringen en overig toebehoren

WKE AK 14/2
700 x 540 x 230 mm



Invoeringen per kast bovenzijde:

17 x M20
2 x M20/M25
1 x M32/M40

omschrijving bestelnr.

WKE AK - modulaire verdeler VDE gecertificeerd conform EN 61 439 deel 2, VDE gekeurd en gecertificeerd onder bijzondere bedrijfsomstandigheden conform EN 61 439-2 paragraaf 7.2, getest conform DIN 4102 deel 2 door MPA Dresden, F30 bij brand van binnenuit conform DIN 4102 op basis van I30, F30 bij brand van buitenaf conform DIN 4102 op basis van E30, gemonteerd naar vrije keuze met geteste apparatuur

IP65 90 90 28 IK10 400V

WKE AK 14/2 865 614 01
Deuraanslag links, 1 rij, 28 modulen, $U_i=400V$, schroefloos PE/N-klemblok met steeds 6 schroefbare klempunten, 2,5 - 16 mm², 28 steekklemmen, 1,5 - 4 mm², bovenkant met membraaninvoeringen, met kabelkap, incl. afdek- en tekstvelden, extra dubbel membraaninvoeringen en overig toebehoren

WKE AK 14/2 R 865 714 01
Deuraanslag rechts, 1 rij, 28 modulen, $U_i=400V$, schroefloos PE/N-klemblok met steeds 3 schroefbare klempunten, 2,5 - 16 mm², 28 steekklemmen, 1,5 - 16 mm², bovenkant met membraaninvoeringen, met kabelkap, incl. afdek- en tekstvelden, extra dubbel membraaninvoeringen en overig toebehoren

WKE AK 28/2

700 x 690 x 230 mm



Description

Order no.

WKE AK - modulaire verdeler VDE gecertificeerd conform EN 61 439 deel 2, VDE gekeurd en gecertificeerd onder bijzondere bedrijfsomstandigheden conform EN 61 439-2 paragraaf 7.2, getest conform DIN 4102 deel 2 door MPA Dresden, F30 bij brand van binnenuit conform DIN 4102 op basis van I30, F30 bij brand van buitenaf conform DIN 4102 op basis van E30, gemonteerd naar vrije keuze met geteste apparatuur

**WKE AK 28/2**

865 628 01

Deuraanslag links, 2 rijen, 56 modulen, $U_i=400V$, 150 mm railafstand, schroefloze PE/N-Klemblok met steeds 6 schroefbare klemmen 1,5 - 4 mm², 42 steekklemmen 1,5 mm-4 mm, bovenkant met membraaninvoeringen, met kabelkap, incl. afdek- en tekstvelden, extra dubbel membraaninvoeringen en overig toebehoren

WKE AK 28/2 R

865 728 01

Deuraanslag rechts, 2 rijen, 56 modulen, $U_i=400V$, 150 mm railafstand, schroefloze PE/N-Klemblok met steeds 6 schroefbare klemmen 1,5 - 4 mm², 42 steekklemmen 1,5 mm-4 mm, bovenkant met membraaninvoeringen, met kabelkap, incl. afdek- en tekstvelden, extra dubbel membraaninvoeringen en overig toebehoren

Invoeringen per kast bovenzijde:

17 x M20
2 x M20/M25
1 x M32/M40

WKE AK 42/2

700 x 840 x 230 mm



WKE AK - modulaire verdeler VDE gecertificeerd conform EN 61 439 deel 2, VDE gekeurd en gecertificeerd onder bijzondere bedrijfsomstandigheden conform EN 61 439-2 paragraaf 7.2, getest conform DIN 4102 deel 2 door MPA Dresden, F30 bij brand van binnenuit conform DIN 4102 op basis van I30, F30 bij brand van buitenaf conform DIN 4102 op basis van E30, gemonteerd naar vrije keuze met geteste apparatuur

**WKE AK 42/2**

865 642 01

Deuraanslag links, 3 rijen, 84 moduulplaatsen, $U_i=400V$, 150 mm railafstand, schroefloos PE/N-klemblok met steeds 6 schroefbare klempunten, 2,5 - 16 mm², 42 steekklemmen 1,5 mm-4 mm, bovenkant met membraaninvoeringen, met kabelkap, incl. afdek- en tekstvelden, extra dubbel membraaninvoeringen en overig toebehoren

WKE AK 42/2 R

865 742 01

Deuraanslag rechts, 3 rijen, 84 moduulplaatsen, $U_i=400V$, 150 mm railafstand, schroefloos PE/N-klemblok met steeds 6 schroefbare klempunten, 2,5 - 16 mm², 42 steekklemmen 1,5 mm-4 mm, bovenkant met membraaninvoeringen, met kabelkap, incl. afdek- en tekstvelden, extra dubbel membraaninvoeringen en overig toebehoren

Invoeringen per kast bovenzijde:

17 x M20
2 x M20/M25
1 x M32/M40

WKE AK 56/2

700 x 990 x 230 mm



Description

Order no.

WKE AK - modulaire verdeler VDE gecertificeerd conform EN 61 439 deel 2, VDE gekeurd en gecertificeerd onder bijzondere bedrijfsomstandigheden conform EN 61 439-2 paragraaf 7.2, getest conform DIN 4102 deel 2 door MPA Dresden, F30 bij brand van binnenuit conform DIN 4102 op basis van I30, F30 bij brand van buitenaf conform DIN 4102 op basis van E30, gemonteerd naar vrije keuze met geteste apparatuur

**WKE AK 56/2**

865 656 01

Deuraanslag links, 4 rijen, 112 modulen, $U_i=400V$, 150 mm railafstand, schroefloos PE/N-klemblok met steeds 6 schroefbare klempunten, 2,5 - 16 mm², 42 steekklemmen 1,5 mm-4 mm, bovenkant met membraaninvoeringen, extra dubbel membraaninvoeringen en overig toebehoren

WKE AK 56/2 R

865 756 01

Deuraanslag rechts, 4 rijen, 112 modulen, $U_i=400V$, 150 mm railafstand, schroefloos PE/N-klemblok met steeds 3 schroefbare klempunten, 2,5 - 16 mm², 42 steekklemmen 1,5 mm-4 mm, bovenkant met membraaninvoeringen, extra dubbel membraaninvoeringen en overig toebehoren

Invoeringen per kast bovenzijde:

17 x M20
2 x M20/M25
1 x M32/M40

WKE AK 70/2

700 x 1.140 x 230 mm



WKE AK - modulaire verdeler VDE gecertificeerd conform EN 61 439 deel 2, VDE gekeurd en gecertificeerd onder bijzondere bedrijfsomstandigheden conform EN 61 439-2 paragraaf 7.2, getest conform DIN 4102 deel 2 door MPA Dresden, F30 bij brand van binnenuit conform DIN 4102 op basis van I30, F30 bij brand van buitenaf conform DIN 4102 op basis van E30, gemonteerd naar vrije keuze met geteste apparatuur

**WKE AK 70/2**

865 670 01

Deuraanslag links, 5 rijen, 140 modulen, $U_i=400V$, 150 mm railafstand, schroefloos PE/N-klemblok met steeds 6 schroefbare klempunten, 2,5 - 16 mm², 42 steekklemmen 1,5 mm-4 mm, bovenkant met membraaninvoeringen, extra dubbel membraaninvoeringen en overig toebehoren

WKE AK 70/2 R

865 770 01

Deuraanslag rechts, 5 rijen, 140 modulen, $U_i=400V$, 150 mm railafstand, schroefloos PE/N-klemblok met steeds 3 schroefbare klempunten, 2,5 - 16 mm², 42 steekklemmen 1,5 mm-4 mm, bovenkant met membraaninvoeringen, extra dubbel membraaninvoeringen en overig toebehoren

Invoeringen per kast bovenzijde:

17 x M20
2 x M20/M25
1 x M32/M40

Tunnel Liefkeshoek

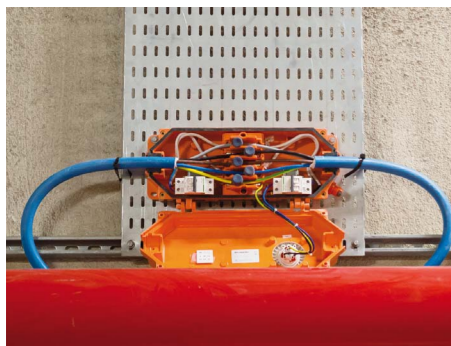

- IK09
- UV-bestendig
- Low-Smoke eigenschappen

- Onderhoudsvrije contacten door gepatenteerde klemtechniek

- Voorziening voor buitenliggende aarding

- Ononderbroken aders tot 50 mm²

- Grote waterdichtheid IP66/IP67

- Snelmontage door buitenliggende bevestigingsogen

- Siliconen afdichting uit één stuk

- Onverliesbaar deksel en dekselschroeven

- Beschermingsklasse II

- Zéér robuuste behuizing

- Gezekerde aftakking

- Klantspecifiek aan te passen

Klant specifiek monster

De belangrijkste voordelen

- Aftakken van ononderbroken aders tot 50 mm²
- Onderhoudsvrije contacten door veerklemtechniek
- Uiterst robuust en UV bestendig materiaal
- Montage met gesloten deksel mogelijk door middel van buitenliggende bevestigingsogen

- Hoofdklem ook als verbindingsklem voor twee doorsneden aders te gebruiken
- Onverliesbaar deksel en dekselschroeven
- Demonteerbaar deksel
- Klantspecifieke aanpassingen mogelijk
- Geschikt voor montage op plafond, muur en kabelgoot
- Bestand tegen corrosie
- Low-Smoke

- Europese certificering conform EN 61439 (schakelkastcombinatie)
- Europese certificering conform EN 1363, voor Nederland en Duitsland conform DIN 4102-2 (functiebehoud)



De VDE- en MPA gecertificeerde aftak- en verbindingsdoos met zekeringen speciaal voor tunnelinstallaties, industriehallen en de bouwindustrie (hoogbouw).

Kabelaftak- en verbodingsbehuizing gecertificeerd volgens EN61 439, onderhoudsvrije klemmen voor niet doorgesneden aders. De klemmen zijn voorzien van onderhoudsvrije veerklemtechniek. Bevestiging door buitenliggende bevestigingsogen. De behuizing is halogeenvrij en uit speciaalduroplast en geschikt voor buitenopstelling volgens EN 61439-2



Rapid-Box 2,5-16² KV
L 446 x H 190 x T 106 mm



Beschrijving	Bestel nr.
Klemmen belastbaar tot max.63A Klembereik voor niet doorgesneden aders 2,5² - 16² Klembereik voor doorgesneden aders 2,5² - 10²	
Rapid-Box 2,5-16² KV 2 x S 1 x 2p. buiszekering houder excl. zekeringen, afdchting voor kabeldoormeter 9-14mm Klemmen 16mm², 2-polige aftakking voorbedraad	301 021 90

Rapid-Box 10-50² KV
L 446 x H 190 x T 106 mm



Klemmen belastbaar tot max 100A Klembereik voor niet doorgesneden aders 10² - 50² Klembereik voor doorgesneden aders 2,5² - 35²	
Rapid-Box 10-50² KV 2 x S 1 x 2p. buiszekering houder excl. zekeringen, afdchting voor kabeldoormeter 9-14mm Klemmen 50mm², 2-polige aftakking voorbedraad	301 121 90

Rapid-Box Standaard | Type overzicht -meer mogelijkheden op aanvraag.

Kabelaftak- en verbodingsbehuizing gecertificeerd volgens EN61 439, MPA getest volgens DIN 4102-2 en EN 1363-2, functiebehoud tot 90 min voor kabel E90, geschikt voor max. 5-polige E90 kabel, onderhoudsvrije klemmen voor niet doorgesneden aders. De klemmen zijn voorzien van onderhoudsvrije veerklemtechniek. Bevestiging door buitenliggende bevestigingsogen. De behuizing is halogeenvrij en uit speciaalduroplast en geschikt voor buitenopstelling volgens EN 61439-2



Rapid-Box E90 2,5-16² KV
L 446 x H 220 x T 106 mm

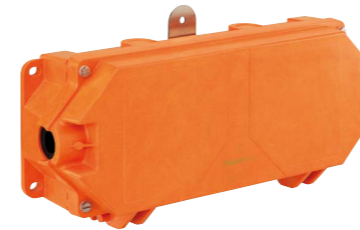

Beschrijving	Bestel nr.
Klemmen belastbaar tot max.63A Klembereik voor niet doorgesneden aders 2,5² - 16² Klembereik voor doorgesneden aders 2,5² - 10²	
Rapid-Box E90 2,5-16² KV 2 x S 2 zekeringen, afdchting voor kabeldoormeter 9-14mm Klemmen 16mm², 2-polige aftakking voorbedraad. Afgezekerd met 2P automaat 10A C curve	301 221 90

Rapid-Box E90 10-50² KV
L 446 x H 220 x T 106 mm

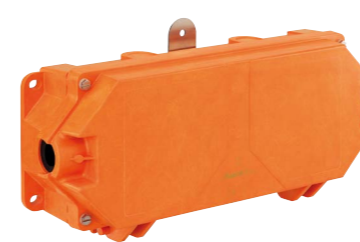

Klemmen belastbaar tot max 100A Klembereik voor niet doorgesneden aders 10² - 50² Klembereik voor doorgesneden aders 2,5² - 35²	
Rapid-Box E90 10-50² KV 2 x S 2 zekeringen, afdchting voor kabeldoormeter 9-14mm Klemmen 50mm², 2-polige aftakking voorbedraad. Afgezekerd met 2P automaat 10A C curve	301 321 90

Rapid-Box E90 | Type overzicht -meer mogelijkheden op aanvraag.

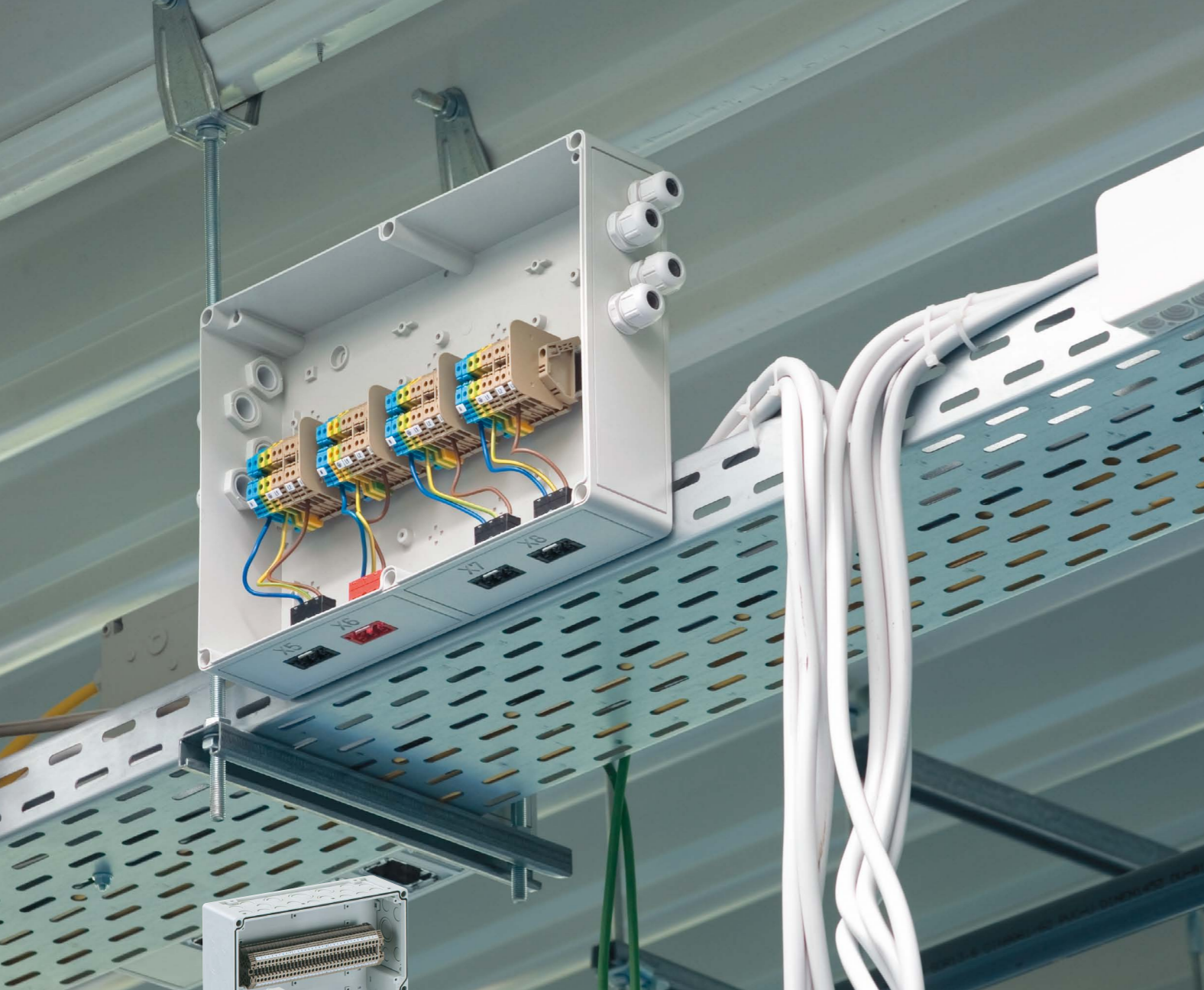

Leeg of met klemmen, compact of met veel ruimte voor maximaal 136 klemmen – de rijenklemmenbehuizingen RK van Spelsberg bieden ruimte voor zeer diverse oplossingen voor elke installatie.

	IP waarde	Aantal klemmen	Type	Pagina
	IP66	5 to 22 x 4 ²	Rijenklemmenbehuizing in compacte bouwvorm RK Compact	102-105
	IP66	7 to 100 x 4 ²	Rijenklemmenbehuizing RK	106-109
	IP65	34 to 136 x 4 ²	Rijenklemmenbehuizing RKA	110-113
	IP65	34 to 136 x 4 ²	Rijenklemmenbehuizing Industrial Quality AKi-R	110-113
	IP66	5 to 22 x 4 ²	Aluminium Rijenklemmenbehuizing ALR Compact	114-116
	IP66	14 to 47 x 4 ²	Aluminium Rijenklemmenbehuizing ALR-L	115-116
	Algemene toebehoren voor behuizingen met klemmen			117

Rijenklemmen-
behuizing

RKK 4/05
94 x 65 x 57 mm

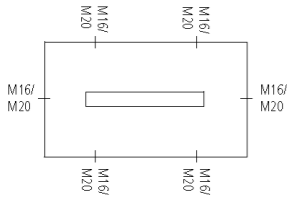

omschrijving
Rijenklemmenbehuizing in compacte bouwvorm, polystyreen, grijs overeenkomstig RAL 7035, gemonteerd met 5-polige blokklem 0,2-4 mm² (schroef), incl. 3 invoeringen M20, afdichtbereik 8 - 13,5 mm, IP54

bestelnr.

IP66 IP54 4² IK07 400V AC

RKK 4/05-5x4 ²	605 404 01
---------------------------	------------

RKK 4/10
94 x 94 x 57 mm

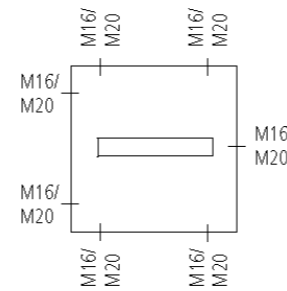

omschrijving
Rijenklemmenbehuizing in compacte bouwvorm, polystyreen, grijs overeenkomstig RAL 7035, gemonteerd met 10-polige blokklem 0,2-4 mm² (schroef), incl. 4 invoeringen M20, afdichtbereik 8 - 13,5 mm, IP54

bestelnr.

IP66 IP54 4² IK07 400V AC

RKK 4/10-10x4 ²	607 404 01
----------------------------	------------

RKK 4/07
RKK 4/08
94 x 94 x 57 mm

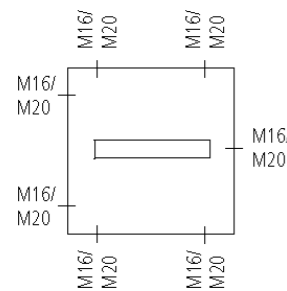

Rijenklemmenbehuizing in compacte bouwvorm, polystyreen, grijs overeenkomstig RAL 7035, gemonteerd met 7- of 8-polige blokklem 0,2-4 mm² (schroef), incl. 4 invoeringen M20, afdichtbereik 8 - 13,5 mm, IP54

bestelnr.

IP66 IP54 4² IK07 400V AC

RKK 4/07-7x4 ² (met 7-polige blokklem)	600 407 01
RKK 4/08-8x4 ² (met 8-polige blokklem)	606 404 01

RKK 4/12
110 x 110 x 66 mm

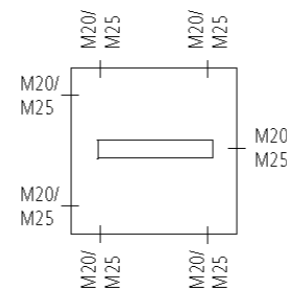

Rijenklemmenbehuizing in compacte bouwvorm, polystyreen, grijs overeenkomstig RAL 7035, gemonteerd met 12-polige blokklem 0,2-4 mm² (schroef), incl. 4 invoeringen M20, afdichtbereik 8 - 13,5 mm, IP54

bestelnr.

IP66 IP54 4² IK07 400V AC

RKK 4/12-12x4 ²	610 404 01
----------------------------	------------

RKK 4/12 XL
130 x 94 x 57 mm

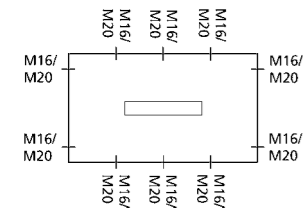

omschrijving
Rijenklemmenbehuizing in compacte bouwvorm, polystyreen, grijs overeenkomstig RAL 7035, gemonteerd met 12-polige blokklem 0,2-4 mm² (schroef), incl. 6 invoeringen M20, afdichtbereik 8 - 13,5 mm, IP54

bestelnr.



RKK 4/12 XL-12x4² 600 412 01

RKK 4/18
180 x 94 x 57 mm

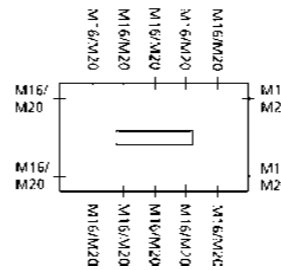

omschrijving
Rijenklemmenbehuizing in compacte bouwvorm, polystyreen, grijs overeenkomstig RAL 7035, gemonteerd met 18-polige blokklem 0,2-4 mm² (schroef), incl. 6 invoeringen M20, afdichtbereik 8 - 13,5 mm, IP54

bestelnr.



RKK 4/18-18x4² 600 418 01

RKK 4/15
130 x 94 x 57 mm

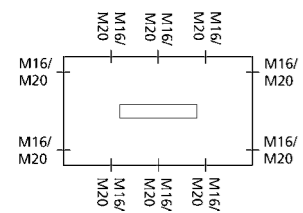

omschrijving
Rijenklemmenbehuizing in compacte bouwvorm, polystyreen, grijs overeenkomstig RAL 7035, gemonteerd met 15-polige blokklem 0,2-4 mm² (schroef), incl. 6 invoeringen M20, afdichtbereik 8 - 13,5 mm, IP54

bestelnr.



RKK 4/15-15x4² 612 404 01

RKK 4/22
180 x 94 x 57 mm

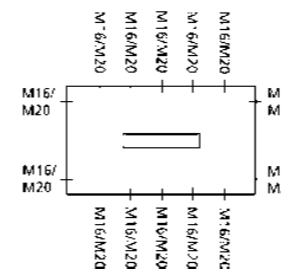
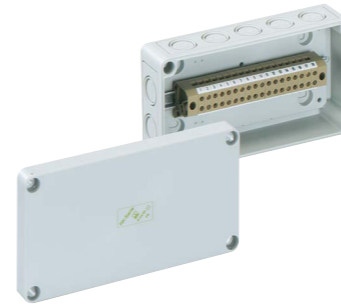

omschrijving
Rijenklemmenbehuizing in compacte bouwvorm, polystyreen, grijs overeenkomstig RAL 7035, gemonteerd met 22-polige blokklem 0,2-4 mm² (schroef), incl. 6 invoeringen M20, afdichtbereik 8 - 13,5 mm, IP54

bestelnr.



RKK 4/22-22x4² 614 404 01

Rijenklemmen-behuizing

RK 4/07

110 x 110 x 90 mm



omschrijving

bestelnr.

Rijenklemmenbehuizing, polystyreen, grijs overeenkomstig RAL 7035, incl. 4 invoeringen M20, afdichtbereik 8 - 13,5 mm, IP54, 1 invoering M25, afdichtbereik 9 - 18,5 mm, IP54

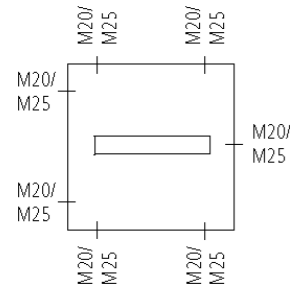

RK 4/07-L zonder klem, met NS 35	619 907 01
RK 4/07-7x4² met 7 schroefklemmen 4 mm ² , (Type Weidmüller WDU 4)	615 007 01
RK 4/07 SL-7x4² met 7 steekklemmen 4 mm ² , (Type Weidmüller ZDU 4)	610 007 01

**RK 4/12**

130 x 130 x 75 mm



Rijenklemmenbehuizing, polystyreen, grijs overeenkomstig RAL 7035, incl. 4 invoeringen M20, afdichtbereik 8 - 13,5 mm, IP54, 1 invoering M25, afdichtbereik 9 - 18,5 mm, IP54

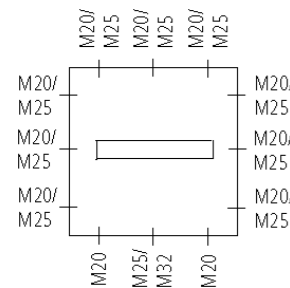

RK 4/12-L zonder klem, met NS 35	613 906 01
RK 4/12-12x4² met 12 schroefklemmen 4 mm ² , (Type Weidmüller WDU 4)	615 012 01
RK 4/12 SL-12x4² met 12 steekklemmen 4 mm ² , (Type Weidmüller ZDU 4)	610 012 01

**RK 4/18 K**

180 x 110 x 90 mm



omschrijving

bestelnr.

Rijenklemmenbehuizing, polystyreen, grijs overeenkomstig RAL 7035, incl. 8 invoeringen M20, afdichtbereik 8 - 13,5 mm, IP54, 2 kabelinvoeringen M25, afdichtbereik 9 - 18,5 mm, IP54, 1 invoering M32, afdichtbereik 13 - 23 mm, IP54

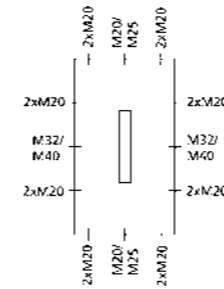

RK 4/18 K-L zonder klem, met NS 35	615 912 01
RK 4/18 K-18x4² met 18 schroefklemmen 4 mm ² , (Type Weidmüller WDU 4)	615 018 01
RK 4/18 KSL-18x4² met 18 steekklemmen 4 mm ² , (Type Weidmüller ZDU 4)	610 018 01

**RK 4/18**

182 x 180 x 90 mm



Rijenklemmenbehuizing, polystyreen, grijs overeenkomstig RAL 7035, incl. 8 invoeringen M20, afdichtbereik 8 - 13,5 mm, IP54, 2 kabelinvoeringen M25, afdichtbereik 9 - 18,5 mm, IP54, 1 invoering M32, afdichtbereik 13 - 23 mm, IP54



RK 4/18-L zonder klem, met NS 35	616 912 01
RK 4/18-18x4² met 18 schroefklemmen 4 mm ² , (Type Weidmüller WDU 4)	615 019 01
RK 4/18 SL-18x4² met 18 steekklemmen 4 mm ² , (Type Weidmüller ZDU 4)	610 019 01

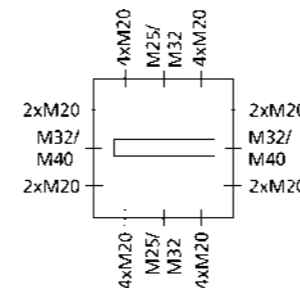

RK 4/25

254 x 180 x 90 mm

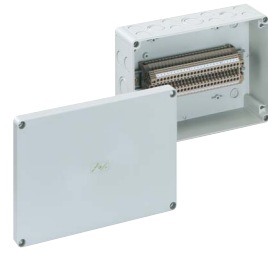

omschrijving

bestelnr.

Rijenklembenhuizing, polystyreen, grijs overeenkomstig RAL 7035, incl. 8 invoeringen M20, afdichtbereik 8 - 13,5 mm, IP54, 2 kabelinvoeringen M25, afdichtbereik 9 - 18,5 mm, IP54, 1 invoering M32, afdichtbereik 13 - 23 mm, IP54

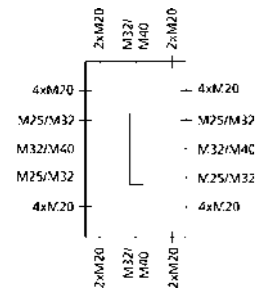

RK 4/25-L zonder klem, met NS 35	625 916 01
RK 4/25-25x4² met 25 schroefklemmen 4 mm ² , (Type Weidmüller WDU 4)	615 025 01
RK 4/25 SL-25x4² met 25 steekklemmen 4 mm ² , (Type Weidmüller ZDU 4)	610 025 01

**RK 4/34**

254 x 180 x 90 mm

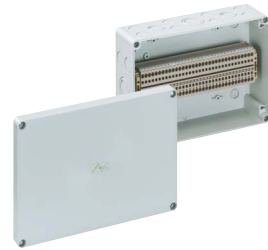

Rijenklembenhuizing, met DIN-rail NS 35, incl. 8 invoeringen M20, afdichtbereik 8 - 13,5 mm, IP54, 2 kabelinvoeringen M25, afdichtbereik 9 - 18,5 mm, IP54, 1 invoering M32, afdichtbereik 13 - 23 mm, IP54

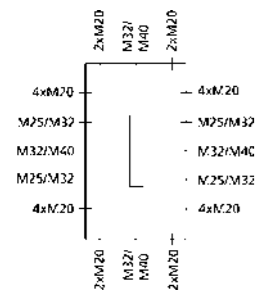

RK 4/34-L zonder klem, met NS 35	625 917 01
RK 4/34-34x4² met 34 schroefklemmen 4 mm ² , (Type Weidmüller WDU 4)	615 034 01
RK 4/34 SL-34x4² met 34 steekklemmen 4 mm ² , (Type Weidmüller ZDU 4)	610 034 01

**RK 4/50**

360 x 254 x 111 mm



omschrijving

bestelnr.

Rijenklembenhuizing, polystyreen, grijs overeenkomstig RAL 7035, incl. 18 invoeringen M20, afdichtbereik 8 - 13,5 mm, IP54, 4 kabelinvoeringen M25, afdichtbereik 9 - 18,5 mm, IP54, 2 kabelinvoeringen M32, afdichtbereik 11 - 23 mm, IP54, 1 invoering M40, afdichtbereik 17 - 30 mm, IP54

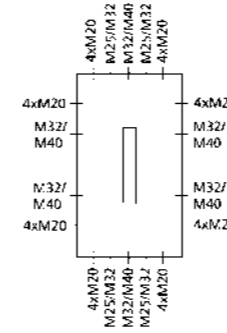

RK 4/50-L zonder klem, met NS 35	616 950 01
RK 4/50-50x4² met 50 schroefklemmen 4 mm ² , (Type Weidmüller WDU 4)	615 050 01
RK 4/50 SL-50x4² met 50 steekklemmen 4 mm ² , (Type Weidmüller ZDU 4)	610 050 01

**RK 4/100**

360 x 254 x 111 mm



Rijenklembenhuizing, polystyreen, grijs overeenkomstig RAL 7035, incl. 18 invoeringen M20, afdichtbereik 8 - 13,5 mm, IP54, 4 kabelinvoeringen M25, afdichtbereik 9 - 18,5 mm, IP54, 2 kabelinvoeringen M32, afdichtbereik 13 - 23 mm, IP54, 1 invoering M40, afdichtbereik 17 - 30 mm, IP54



RK 4/100-L zonder klem, met NS 35	626 922 01
RK 4/100-100x4² met 100 schroefklemmen 4 mm ² , (Type Weidmüller WDU 4)	615 100 01
RK 4/100 SL-100x4² met 100 steekklemmen 4 mm ² , (Type Weidmüller ZDU 4)	610 100 01

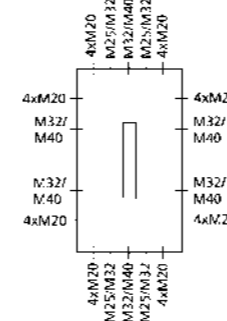

RKA 4/34

300 x 150 x 132 mm



invoeringen lange zijde:
15 x M20
2 x M20/M25
1 x M32/M40
invoeringen korte zijde:
4 x M20
1 x M25/M32

omschrijving

bestelnr.

Rijenklemmenbehuizing, incl. 10 dubbel membraaninvoeringen, afdichtbereik 7 - 12 mm,
2 dubbel membraaninvoeringen M25, afdichtbereik 9 - 16 mm,
2 dubbel membraaninvoeringen M32, afdichtbereik 14 - 21 mm,
1 DMS dubbel membraaninvoering M40, afdichtbereik 19 - 28 mm

IP65

IK07

**RKA 4/34-L**

zonder klem, met NS 35

629 901 01

RKA 4/34-34x4²met 34 schroefklemmen 4 mm², (Type Weidmüller WDU 4)

625 034 01

RKA 4/34 SL-34x4²met 34 steekklemmen 4 mm², (Type Weidmüller ZDU 4)

620 034 01

RKA 4/68

300 x 300 x 132 mm



Invoeringen bovenzijde:
15 x M20
2 x M20/M25
1 x M32/M40
invoeringen onderzijde:
2 x M20
2 x M32/M40/M50
1 x M40/M50/M63
invoeringen korte zijde:
4 x M20
1 x M25/M32
1 x M32/M40/M50

omschrijving

bestelnr.

Rijenklemmenbehuizing,
incl. 10 dubbel membraaninvoeringen, afdichtbereik 7 - 12 mm, IP66,
2 dubbel membraaninvoeringen M25, afdichtbereik 9 - 16 mm, IP66,
2 dubbel membraaninvoeringen M32, afdichtbereik 14 - 21 mm, IP66,
1 dubbel membraaninvoeringen M40, afdichtbereik 17 - 30 mm, IP54

IP65
IP54

IK07

**RKA 4/68-L**

zonder klem, met NS 35

629 902 01

RKA 4/68-68x4²met 68 schroefklemmen 4 mm², (Type Weidmüller WDU 4)

625 068 01

RKA 4/68 SL-68x4²met 68 steekklemmen 4 mm², (Type Weidmüller ZDU 4)

620 068 01

AKi-R 4/34

300 x 150 x 132 mm



invoeringen lange zijde:
15 x M20
2 x M20/M25
1 x M32/M40
invoeringen korte zijde:
4 x M20
1 x M25/M32

Rijenklemmenbehuizing - Industrie Kwaliteit -

incl. 10 dubbel membraaninvoeringen, afdichtbereik 7 - 12 mm,
2 dubbel membraaninvoeringen M25, afdichtbereik 9 - 16 mm,
2 dubbel membraaninvoeringen M32, afdichtbereik 14 - 21 mm,
1 DMS dubbel membraaninvoering M40, afdichtbereik 19 - 28 mm

IP65

IK08

**AKi-R 4/34-L**

zonder klem, met NS 35

741 901 01

AKi-R 4/34met 34 schroefklemmen 4 mm², (Type Weidmüller WDU 4)

742 034 01

AKi-R 4/34-SLmet 34 steekklemmen 4 mm², (Type Weidmüller ZDU 4)

743 034 01

AKi-R 4/68

300 x 300 x 132 mm



Invoeringen bovenzijde:
15 x M20
2 x M20/M25
1 x M32/M40
invoeringen onderzijde:
2 x M20
2 x M32/M40/M50
1 x M40/M50/M63
invoeringen korte zijde:
4 x M20
1 x M25/M32
1 x M32/M40/M50

Rijenklemmenbehuizing - Industrie Kwaliteit - ,

incl. 10 dubbel membraaninvoeringen, afdichtbereik 7 - 12 mm, IP66,
2 dubbel membraaninvoeringen M25, afdichtbereik 9 - 16 mm, IP66,
2 dubbel membraaninvoeringen M32, afdichtbereik 14 - 21 mm, IP66,
1 dubbel membraaninvoeringen M40, afdichtbereik 17 - 30 mm, IP54

IP65
IP54

IK08

**AKi-R 4/68-L**

zonder klem, met NS 35

741 902 01

AKi-R 4/68met 68 schroefklemmen 4 mm², (Type Weidmüller WDU 4)

742 068 01

AKi-R 4/68-SLmet 68 steekklemmen 4 mm², (Type Weidmüller ZDU 4)

743 068 01

RKA 4/102

300 x 450 x 132 mm



Invoeringen bovenzijde:
 15 x M20
 2 x M20/M25
 1 x M25/M32
 invoeringen onderzijde:
 2 x M20
 2 x M32/M40
 1 x M40/M50/M63
 invoeringen korte zijde:
 8 x M20
 2 x M25/M32
 1 x M32/M40/M50

omschrijving

bestelnr.

Rijenklemmenbehuizing,
 incl. 10 dubbel membraaninvoeringen, afdichtbereik 7 - 12 mm, IP66,
 2 dubbel membraaninvoeringen M25, afdichtbereik 9 - 16 mm, IP66,
 2 dubbel membraaninvoeringen M32, afdichtbereik 14 - 21 mm, IP66,
 1 dubbel membraaninvoeringen M40, afdichtbereik 17 - 30 mm, IP54,
 2 wurgnippel M50 incl. contraoer



RKA 4/102-L zonder klem, met NS 35	629 903 01
RKA 4/102-102x4² met 102 schroefklemmen 4 mm ² , (Type Weidmüller WDU 4)	625 102 01
RKA 4/102 SL-102x4² met 102 steekklemmen 4 mm ² , (Type Weidmüller ZDU 4)	620 102 01

RKA 4/136

300 x 600 x 132 mm



Invoeringen bovenzijde:
 15 x M20
 2 x M20/M25
 2 x M25/M32
 invoeringen onderzijde:
 2 x M20
 2 x M32/M40
 1 x M40/M50/M63
 invoeringen korte zijde:
 12 x M20
 3 x M25/M32
 1 x M32/M40/M50

omschrijving

bestelnr.

Rijenklemmenbehuizing,
 incl. 10 dubbel membraaninvoeringen, afdichtbereik 7 - 12 mm, IP66,
 2 dubbel membraaninvoeringen M25, afdichtbereik 9 - 16 mm, IP66,
 2 dubbel membraaninvoeringen M32, afdichtbereik 14 - 21 mm, IP66,
 1 dubbel membraaninvoeringen M40, afdichtbereik 17 - 30 mm, IP54,
 2 wurgnippel M50 incl. contraoer



RKA 4/136-L zonder klem, met NS 35	629 904 01
RKA 4/136-136x4² met 136 schroefklemmen 4 mm ² , (Type Weidmüller WDU 4)	625 136 01
RKA 4/136 SL-136x4² met 136 steekklemmen 4 mm ² , (Type Weidmüller ZDU 4)	620 136 01

AKi-R 4/102

300 x 450 x 132 mm



Invoeringen bovenzijde:
 15 x M20
 2 x M20/M25
 1 x M25/M32
 invoeringen onderzijde:
 2 x M20
 2 x M32/M40
 1 x M40/M50/M63
 invoeringen korte zijde:
 8 x M20
 2 x M25/M32
 1 x M32/M40/M50

Rijenklemmenbehuizing - Industrie Kwaliteit -
 incl. 10 dubbel membraaninvoeringen, afdichtbereik 7 - 12 mm, IP66,
 2 dubbel membraaninvoeringen M25, afdichtbereik 9 - 16 mm, IP66,
 2 dubbel membraaninvoeringen M32, afdichtbereik 14 - 21 mm, IP66,
 1 dubbel membraaninvoeringen M40, afdichtbereik 17 - 30 mm, IP54,
 2 wurgnippel M50 incl. contraoer



AKi-R 4/102-L zonder klem, met NS 35	741 903 01
AKi-R 4/102 met 102 schroefklemmen 4 mm ² , (Type Weidmüller WDU 4)	742 102 01
AKi-R 4/102-SL met 102 steekklemmen 4 mm ² , (Type Weidmüller ZDU 4)	743 102 01

AKi-R 4/136

300 x 600 x 132 mm



Invoeringen bovenzijde:
 15 x M20
 2 x M20/M25
 1 x M25/M32
 invoeringen onderzijde:
 2 x M20
 2 x M32/M40
 1 x M40/M50/M63
 invoeringen korte zijde:
 12 x M20
 3 x M25/M32
 1 x M32/M40/M50

Rijenklemmenbehuizing - Industrie Kwaliteit -
 incl. 10 dubbel membraaninvoeringen, afdichtbereik 7 - 12 mm, IP66,
 2 dubbel membraaninvoeringen M25, afdichtbereik 9 - 16 mm, IP66,
 2 dubbel membraaninvoeringen M32, afdichtbereik 14 - 21 mm, IP66,
 1 dubbel membraaninvoeringen M40, afdichtbereik 17 - 30 mm, IP54,
 2 wurgnippel M50 incl. contraoer



{AKi-R 4/136-L} zonder klem, met NS 35	741 904 01
AKi-R 4/136 met 136 schroefklemmen 4 mm ² , (Type Weidmüller WDU 4)	742 136 01
AKi-R 4/136-SL met 136 steekklemmen 4 mm ² , (Type Weidmüller ZDU 4)	743 136 01

ALR 88-4
75 x 80 x 57 mm



omschrijving	bestelnr.
Behuizing met klemmen in compacte uitvoering - Industrie Kwaliteit - aluminium, poedercoating zilvergrijs RAL 7001, gemonteerd met 5-polige blokklem 0,2-4 mm ² (schroef)	
ALR 88-4²	160 405 01

ALR 1308-4
125 x 80 x 57 mm

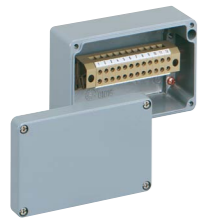

omschrijving	bestelnr.
Behuizing met klemmen in compacte uitvoering - Industrie Kwaliteit - aluminium, poedercoating zilvergrijs RAL 7001, gemonteerd met 12-polige blokklem 0,2-4 mm ² (schroef)	
ALR 1308-4²	160 406 01

ALR 1808-4
175 x 80 x 57 mm

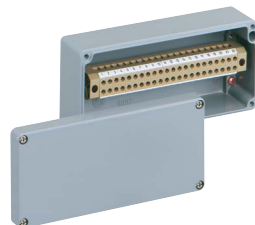

omschrijving	bestelnr.
Behuizing met klemmen in compacte uitvoering - Industrie Kwaliteit - aluminium, poedercoating zilvergrijs RAL 7001, gemonteerd met 22-polige blokklem 0,2-4 mm ² (schroef)	
ALR 1808-4²	160 407 01

ALR 1010-4
100 x 100 x 81 mm

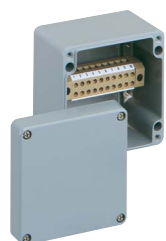

omschrijving	bestelnr.
Behuizing met klemmen in compacte uitvoering - Industrie Kwaliteit - aluminium, poedercoating zilvergrijs RAL 7001, gemonteerd met 10-polige blokklem 0,2-4 mm ² (schroef)	
ALR 1010-4²	160 408 01

ALR 1212
122 x 120 x 81 mm



omschrijving	bestelnr.
Behuizing met klemmen in compacte uitvoering - Industrie Kwaliteit - aluminium, poedercoating zilvergrijs RAL 7001	
ALR 1212-L zonder klem, met NS 35	160 909 01

ALR 2212
220 x 120 x 81 mm

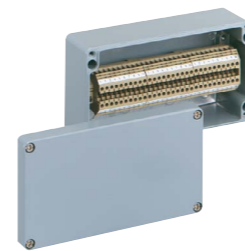

omschrijving	bestelnr.
Behuizing met klemmen - industrie kwaliteit, poedercoating zilvergrijs RAL 7001	
ALR 2212-L zonder klem, met NS 35	160 910 01

ALR 1616
160 x 160 x 91 mm

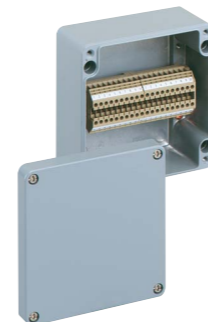

omschrijving	bestelnr.
Behuizing met klemmen - industrie kwaliteit, poedercoating zilvergrijs RAL 7001	
ALR 1616-L zonder klem, met NS 35	160 911 01

ALR 2616
260 x 160 x 91 mm

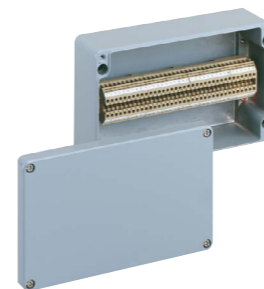

omschrijving	bestelnr.
Behuizing met klemmen - industrie kwaliteit, poedercoating zilvergrijs RAL 7001	
ALR 2616-L zonder klem, met NS 35	160 912 01

ALR 3616
360 x 160 x 91 mm



omschrijving	bestelnr.
Behuizing met klemmen - industrie kwaliteit, poedercoating zilvergrijs RAL 7001	
ALR 3616-L zonder klem, met NS 35	160 913 01

ALR 2320
230 x 200 x 111 mm

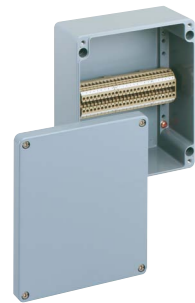

omschrijving	bestelnr.
Behuizing met klemmen - industrie kwaliteit, poedercoating zilvergrijs RAL 7001	
ALR 2320-L zonder klem, met NS 35	160 914 01

ALR 2823
280 x 230 x 111 mm



omschrijving	bestelnr.
Behuizing met klemmen - industrie kwaliteit, poedercoating zilvergrijs RAL 7001	
ALR 2823-L zonder klem, met NS 35	160 915 01

ALR 3323
230 x 330 x 111 mm



omschrijving	bestelnr.
Behuizing met klemmen - industrie kwaliteit, poedercoating zilvergrijs RAL 7001	
ALR 3323-L zonder klem, met NS 35	160 916 01

Kabelwartel



omschrijving	bestelnr.																																								
IP68 Kabelwartel met trekcontlasting, polyamide, M_ x 1,5 mm, met contraoer																																									
	<table border="1"> <thead> <tr> <th></th> <th>schroefdraadlengte/ mm</th> <th>Afdichtingsbereik/ mm</th> <th></th> </tr> </thead> <tbody> <tr> <td>KVR M12-MGM</td> <td>8</td> <td>2 - 6,5</td> <td>227 412 01</td> </tr> <tr> <td>KVR M16-MGM</td> <td>8</td> <td>4 - 10,0</td> <td>227 416 01</td> </tr> <tr> <td>KVR M20-MGM</td> <td>9</td> <td>6 - 12,0</td> <td>227 420 01</td> </tr> <tr> <td>KVR M20-GDB/MGM</td> <td>9</td> <td>7 - 14,0</td> <td>227 421 01</td> </tr> <tr> <td>KVR M25-MGM</td> <td>11</td> <td>9 - 16</td> <td>227 425 01</td> </tr> <tr> <td>KVR M32-MGM</td> <td>11</td> <td>11 - 21,0</td> <td>227 432 01</td> </tr> <tr> <td>KVR M40-MGM</td> <td>11</td> <td>16 - 28,0</td> <td>227 440 01</td> </tr> <tr> <td>KVR M50-MGM</td> <td>13</td> <td>21 - 34,5</td> <td>227 450 01</td> </tr> <tr> <td>KVR M63-MGM</td> <td>17</td> <td>30 - 44,5</td> <td>227 463 01</td> </tr> </tbody> </table>		schroefdraadlengte/ mm	Afdichtingsbereik/ mm		KVR M12-MGM	8	2 - 6,5	227 412 01	KVR M16-MGM	8	4 - 10,0	227 416 01	KVR M20-MGM	9	6 - 12,0	227 420 01	KVR M20-GDB/MGM	9	7 - 14,0	227 421 01	KVR M25-MGM	11	9 - 16	227 425 01	KVR M32-MGM	11	11 - 21,0	227 432 01	KVR M40-MGM	11	16 - 28,0	227 440 01	KVR M50-MGM	13	21 - 34,5	227 450 01	KVR M63-MGM	17	30 - 44,5	227 463 01
	schroefdraadlengte/ mm	Afdichtingsbereik/ mm																																							
KVR M12-MGM	8	2 - 6,5	227 412 01																																						
KVR M16-MGM	8	4 - 10,0	227 416 01																																						
KVR M20-MGM	9	6 - 12,0	227 420 01																																						
KVR M20-GDB/MGM	9	7 - 14,0	227 421 01																																						
KVR M25-MGM	11	9 - 16	227 425 01																																						
KVR M32-MGM	11	11 - 21,0	227 432 01																																						
KVR M40-MGM	11	16 - 28,0	227 440 01																																						
KVR M50-MGM	13	21 - 34,5	227 450 01																																						
KVR M63-MGM	17	30 - 44,5	227 463 01																																						

Dubbel membraaninvoering



omschrijving	bestelnr.																								
IP66 Dubbel membraaninvoering van soepel kunststof met 2-zijdige afdichting, gesloten																									
	<table border="1"> <thead> <tr> <th></th> <th>voor wanddikte/ mm</th> <th>Afdichtingsbereik/ mm</th> <th></th> </tr> </thead> <tbody> <tr> <td>DMS M16</td> <td>1,5 - 4,5</td> <td>5 - 9</td> <td>260 416 01</td> </tr> <tr> <td>DMS M20</td> <td>1,5 - 4,5</td> <td>7 - 12</td> <td>260 420 01</td> </tr> <tr> <td>DMS M25</td> <td>1,5 - 4,5</td> <td>9 - 16</td> <td>260 425 01</td> </tr> <tr> <td>DMS M32</td> <td>1,5 - 4,5</td> <td>14 - 21</td> <td>260 432 01</td> </tr> <tr> <td>DMS M40</td> <td>1,5 - 4,5</td> <td>19 - 28</td> <td>260 440 01</td> </tr> </tbody> </table>		voor wanddikte/ mm	Afdichtingsbereik/ mm		DMS M16	1,5 - 4,5	5 - 9	260 416 01	DMS M20	1,5 - 4,5	7 - 12	260 420 01	DMS M25	1,5 - 4,5	9 - 16	260 425 01	DMS M32	1,5 - 4,5	14 - 21	260 432 01	DMS M40	1,5 - 4,5	19 - 28	260 440 01
	voor wanddikte/ mm	Afdichtingsbereik/ mm																							
DMS M16	1,5 - 4,5	5 - 9	260 416 01																						
DMS M20	1,5 - 4,5	7 - 12	260 420 01																						
DMS M25	1,5 - 4,5	9 - 16	260 425 01																						
DMS M32	1,5 - 4,5	14 - 21	260 432 01																						
DMS M40	1,5 - 4,5	19 - 28	260 440 01																						

Invoerwartel



omschrijving	bestelnr.																		
IP54 Invoerwartel met open dichtingsmembraan, geen contraoer noodzakelijk																			
	<table border="1"> <thead> <tr> <th></th> <th>Afdichtingsbereik/mm</th> <th></th> </tr> </thead> <tbody> <tr> <td>AST M16</td> <td>6 - 10</td> <td>230 416 01</td> </tr> <tr> <td>AST M20</td> <td>8 - 13,5</td> <td>230 420 01</td> </tr> <tr> <td>AST M25</td> <td>9 - 18,5</td> <td>230 425 01</td> </tr> <tr> <td>AST M32</td> <td>13 - 23</td> <td>230 432 01</td> </tr> <tr> <td>AST M40</td> <td>17 - 30</td> <td>230 440 01</td> </tr> </tbody> </table>		Afdichtingsbereik/mm		AST M16	6 - 10	230 416 01	AST M20	8 - 13,5	230 420 01	AST M25	9 - 18,5	230 425 01	AST M32	13 - 23	230 432 01	AST M40	17 - 30	230 440 01
	Afdichtingsbereik/mm																		
AST M16	6 - 10	230 416 01																	
AST M20	8 - 13,5	230 420 01																	
AST M25	9 - 18,5	230 425 01																	
AST M32	13 - 23	230 432 01																	
AST M40	17 - 30	230 440 01																	



NIEUW!

AKe / AK verdelers bieden met een railafstand van 150 mm veel montageruimte en installatiegemak. De robuuste behuizing en het compacte en kenmerkende design combineert veiligheid, installatiegemak en design.

De nieuwe generatie AK verdelers zijn daarnaast nog voorzien van de unieke Air technologie waardoor condensvorming vrijwel uitgesloten is en is bestand tegen ammoniak.

	IP waarde	Aantal automaatplaatsen 17,5 mm breed	Type	Pagina
	IP65	3 - 24	Modulaire verdelers in compact design AK Compact	120-121
	IP65	3 - 24	Modulaire verdelers in compact design AKi Compact	122-123
	Toebehoren voor AKe, AK Compact, AKi Compact			124-129
	IP65	14 - 70	Modulaire verdelers, met innovatieve Air-Technologie NIEUW!	130-134
	IP65	14 - 70	Modulaire verdelers, met innovatieve Air-Technologie AK-F / AK-F Plus (Flens uitvoering) NIEUW!	135-137
	Toebehoren voor AK			138-139



- Snelle installatie door middel van dubbelmembraanvoeringen
- Af te sluiten met cylinderslot (toebehoren)
- Maatwerk op aanvraag
- Koppelbaar



Modulaire verdelers AK / AKi Compact

AK 03 100 x 150 x 96 mm



uitbreekopeningen
bovenkant:
3 x M20
uitbreekopeningen
onderkant:
2 x M20/25
uitbreekopeningen
zijanten:
2 x M20
uitbreekopeningen
achterkant:
1 x M20

omschrijving

bestelnr.

Modulaire verdeler, 3 modulen, PE/N klem, met steeds 1 klempunt 16 mm², 3 Klempunten 6 mm², bovenzijde 3 membraanvoeringen, incl. afdek- en tekstvelden, isolatiestoppen, extra dubbel membraanvoeringen



AK 03 735 403 01

AK 05 125 x 200 x 122 mm



uitbreekopeningen
bovenkant:
4 x M20
1 x M20/25
uitbreekopeningen
zijanten:
2 x M20
uitbreekopeningen
achterkant:
1 x M20

omschrijving

bestelnr.

Modulaire verdeler, 5 modulen, PE/N klem, met steeds 2 klempunten 16 mm², 3 Klempunten 6 mm², bovenzijde 4 membraanvoeringen, incl. afdek- en tekstvelden, isolatiestoppen, extra dubbel membraanvoeringen



AK 05 735 405 01

AK 09 200 x 200 x 122 mm



uitbreekopeningen
bovenkant:
8 x M20
1 x M25/32
uitbreekopeningen
zijanten:
2 x M20
uitbreekopeningen
achterkant:
2 x M20/25

omschrijving

bestelnr.

Modulaire verdeler, 9 modulen, PE/N klem, met elk 2 klemmen 16 mm², 5 klemmen 6 mm², bovenzijde 6 membraanvoeringen, incl. afdek- en tekstvelden, isolatiestoppen, extra dubbel membraanvoeringen



AK 09 735 409 01

AK 12 250 x 200 x 122 mm



uitbreekopeningen
bovenkant:
8 x M20
2 x M20/25
1 x M32/40
uitbreekopeningen
zijanten:
2 x M20
uitbreekopeningen
achterkant:
1 x M20/25

omschrijving

bestelnr.

Modulaire verdeler, 12 modulen, PE/N klem, met steeds 2 klempunten 16 mm², 10 Klempunten 6 mm², bovenzijde 8 membraanvoeringen, incl. afdek- en tekstvelden, isolatiestoppen, extra dubbel membraanvoeringen



AK 12 735 412 01

AK 24 250 x 370 x 122 mm



uitbreekopeningen
bovenkant:
8 x M20
2 x M20/25
1 x M32/40
uitbreekopeningen
zijanten:
8 x M20
1 x M32/40
uitbreekopeningen
achterkant:
4 x M20/25

omschrijving

bestelnr.

Modulaire verdeler, 24 modulen, PE/N klem, met steeds 2 klempunten 16 mm², 14 Klempunten 6 mm², bovenzijde 8 membraanvoeringen, incl. afdek- en tekstvelden, isolatiestoppen, extra dubbel membraanvoeringen



AK 24 735 424 01



AKi 03

100 x 150 x 96 mm



uitbrekopeningen
bovenkant:
3 x M20
uitbrekopeningen
onderkant:
2 x M20/25
uitbrekopeningen
zijkant:
2 x M20
uitbrekopeningen
achterkant:
1 x M20

omschrijving

bestelnr.

Modulaire verdeler - Industrie Kwaliteit -, 3 modulen, PE/N klem, met steeds 1 klempunt 16 mm², 3 klempunten 6 mm², bovenzijde 3 membraaninvoeringen, incl. afdek- en tekstvelden, isolatiestoppen, extra dubbel membraaninvoeringen

**AKi 03**

736 403 01

AKi 05

125 x 200 x 122 mm



uitbrekopeningen
bovenkant:
4 x M20
1 x M20/25
uitbrekopeningen
zijkant:
2 x M20
uitbrekopeningen
achterkant:
1 x M20

Modulaire verdeler - Industrie Kwaliteit -, 5 modulen, PE/N klem, met steeds 2 klempunten 16 mm², 3 klempunten 6 mm², bovenzijde 4 membraaninvoeringen, incl. afdek- en tekstvelden, isolatiestoppen, extra dubbel membraaninvoeringen

**AKi 05**

736 405 01

AKi 09

200 x 200 x 122 mm



uitbrekopeningen
bovenkant:
8 x M20
1 x M25/32
uitbrekopeningen
zijkant:
2 x M20
uitbrekopeningen
achterkant:
2 x M20/25

Modulaire verdeler - Industrie Kwaliteit -, 9 modulen, PE/N klem, met elk 2 klemmen 16 mm², 5 klemmen 6 mm², bovenzijde 6 membraaninvoeringen, incl. afdek- en tekstvelden, isolatiestoppen, extra dubbel membraaninvoeringen

**AKi 09**

736 409 01

AKi 12

250 x 200 x 122 mm



uitbrekopeningen
bovenkant:
8 x M20
2 x M20/25
1 x M32/40
uitbrekopeningen
zijkant:
2 x M20
uitbrekopeningen
achterkant:
1 x M20/25

omschrijving

bestelnr.

Modulaire verdeler - Industrie Kwaliteit -, 12 modulen, PE/N klem, met steeds 2 klempunten 16 mm², 10 klempunten 6 mm², bovenzijde 8 membraaninvoeringen, incl. afdek- en tekstvelden, isolatiestoppen, extra dubbel membraaninvoeringen

**AKi 12**

736 412 01

AKi 24

250 x 370 x 122 mm



uitbrekopeningen
bovenkant:
8 x M20
2 x M20/25
1 x M32/40
uitbrekopeningen
zijkant:
8 x M20
1 x M32/40
uitbrekopeningen
achterkant:
4 x M20/25

Modulaire verdeler - Industrie Kwaliteit -, 24 modulen, PE/N klem, met steeds 2 klempunten 16 mm², 14 klempunten 6 mm², bovenzijde 8 membraaninvoeringen, incl. afdek- en tekstvelden, isolatiestoppen, extra dubbel membraaninvoeringen

**AKi 24**

736 424 01

AK combiset

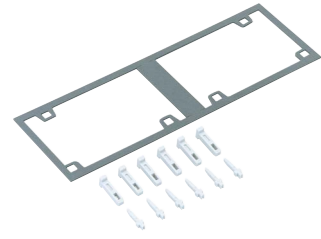

IP65

omschrijving
Combiset, voor verticale of horizontale koppeling van alle AK-kasten vanaf een grootte van 300 x 150 mm, compleet met spieverbindingen en pakking voor 150 en 300 mm kastzijden, elke 300 mm = 1 combiset

bestelnr.

AK KS-IP65 791 001 01

AK combiset

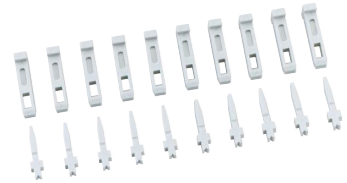

IP30

Combiset zonder pakking, voor horizontale en verticale koppeling van alle AK-kasten vanaf de grootte 300 x 150 mm, 1 set = 10 stuks wiggen

AK KS-IP30 591 100 01

Combisteunen



IP54

Koppelstuk, voor het verbinden van behuizingen, thermoplast

KST M32 voor wanddikte/ mm 1,5 - 4,0 193 032 01

Combiset



IP66

Combiset, voor de verbinding van behuizingen met metrische invoeringen, compleet met contraoer en pakking

	voor wanddikte/ mm	schroefdraadlengte/ mm	
KS M20	2 x 3,0	12	192 020 01
KS M25	2 x 3,0	12	192 025 01
KS M25-gro	2,0 x 8,0	22	192 026 01
KS M32	2 x 3,5	14	192 032 01

Dubbel membraaninvoering



IP66

Dubbel membraaninvoering van soepel kunststof met 2-zijdige afdichting, gesloten

	voor wanddikte/ mm	Afdichtingsbereik/ mm	
DMS M16	1,5 - 4,5	5 - 9	260 416 01
DMS M20	1,5 - 4,5	7 - 12	260 420 01
DMS M25	1,5 - 4,5	9 - 16	260 425 01
DMS M32	1,5 - 4,5	14 - 21	260 432 01

Kabelwartel



IP68

omschrijving
Kabelwartel met trekcontlasting, polyamide, M_ x 1,5 mm, met contraoer

bestelnr.

	schroefdraadlengte/ mm	Afdichtingsbereik/ mm	
KVR M12-MGM	8	2 - 6,5	227 412 01
KVR M16-MGM	8	4 - 10,0	227 416 01
KVR M20-MGM	9	6 - 12,0	227 420 01
KVR M20-GDB/MGM	9	7 - 14,0	227 421 01
KVR M25-MGM	11	9 - 16	227 425 01
KVR M32-MGM	11	11 - 21,0	227 432 01
KVR M40-MGM	11	16 - 28,0	227 440 01
KVR M50-MGM	13	21 - 34,5	227 450 01
KVR M63-MGM	17	30 - 44,5	227 463 01

Ventilatiewartel



IP44

Met labyrintpakkingen voor het verminderen van de condenswatervorming in kasten, voor montage in de onderste kastzijden

BST M20 voor wanddikte/ mm 1,5 - 4,5 262 420 01

AK invoerflens



Invoerflens, geschikt om te koppelen aan de componenten van het AK systeem aan de 300 mm zijden, compleet met bevestigingsmateriaal

AK ABF 1 met uitbreekpoorten, 2 x M32 / M40 / M50, 1 x M40 / M50 / M63 795 048 01
AK ABF 2 glad, om zelf te boren 795 050 01

AKi invoerflens



Invoerflens, geschikt om te koppelen aan de componenten van het AKi-systeem aan de 300 mm zijden, compleet met bevestigingsmateriaal

AKi ABF 1 met uitbreekpoorten, 2 x M32 / M40 / M50, 1 x M40 / M50 / M63 796 051 01
AKi ABF 2 glad, om zelf te boren 796 050 01

Cilinderslot



Cilinderslot, voor inbouw in de klapdeuren van de verdelers AK 03 tot AK/AKi 70 en AK/AKi Plus 14 tot 56, met 2 sleutels en montage handleiding

AK SGA-1 Sloten zijn allen gelijk 706 102 01
AK SGA-2 Sloten zijn allen uniek 706 902 01

Vergrendelset



omschrijving	bestelnr.
Vergrendelset, voor inbouw in AK/AKi 28 tot 70 en AK/AKi Plus 28 tot 56, in combinatie met cilinderslot 706 102 01 / 706 902 01 kunnen meerdere klapdeuren met 1 slot veilig afgesloten worden.	
AK SRS	706 104 01

Hangslotset



omschrijving	bestelnr.
Hangslotset, om het deksel van de behuizing om te bouwen naar een afsluitbare klapdeur, incl. hangslot, 2 scharnieren, bevestigingsschroeven, afdekschroeven en boorsjabloon	
VSG vanaf TK PS/PC 1811 (m.u.v. TK PS/PC 1813-9 und TK-f) en AKL/Aki 1	190 100 01

Scharnierset



omschrijving	bestelnr.
Buitenscharnierset voor het ombouwen van het deksel van de behuizing tot klapdeur, incl. 2 scharnieren, bevestigingsschroeven, afdekschroeven en boorsjabloon	
ASS-gro buitenscharnierset groot, vanaf TK PS/PC 1811 (m.u.v. TK PS/PC 1813-9 und TK-f) en vanaf AKL 1	190 005 01

Scheidingswand



omschrijving	bestelnr.
Scheidingswand, in te bouwen in de componenten van het AK-kaststelsel, 300 mm breed, universeel in te zetten voor verschillende kasthoogten, met uitbreekopeningen, grijs	
AK TW	797 910 01

Kabel afdekkap

300 x 125 x 90 mm



omschrijving	bestelnr.
geschikt om te koppelen aan de componenten van het AK systeem aan de 300 mm zijden, compleet met bevestigingsmateriaal	
AK KBL	792 400 01

Afdekstrips



omschrijving	bestelnr.
Afdekstrips, voor het afsluiten van niet gebruikte automatenplaatsen, deelbaar, grijs	
AK AS breedte 108 mm voor 6 modulen	799 012 01
AK AS-v breedte 216 mm voor 12 modulen, vergrendelbaar	799 013 01

Opbergbakje



omschrijving	bestelnr.
Opbergbakje, om overgebleven modulen af te dichten, breedte 54 mm voor 3 modulen, voor 35 mm DIN-rail, voor het opbergen van zekeringen, handleidingen enz.	
AK BC	799 103 01

Schetsplaat uit kunststof



omschrijving	bestelnr.
Montageplaat uit isolatiemateriaal, inclusief bevestigingsschroeven	
AK MPI 1	795 001 01
AK MPI 2	795 002 01
AK MPI 3	795 003 01
AK MPI 4	795 004 01

type behuizing

AKL/AKI 1-4	795 001 01
AKL/AKI 2-4	795 002 01
AKL/AKI 3-4	795 003 01
AKL/AKI 4	795 004 01

DIN-rail NS 35



omschrijving	bestelnr.
DIN-rail conform DIN EN 60715, 35 x 7,5, 35 mm breed	
AK NS35-250 Vanaf maatvoering 300 x 300 mm, lengte 250 mm, inclusief afstandhouder	562 735 01
NS35-216/3 Universele bodembevestiging, lengte 216 mm, met bevestigingsschroeven	795 030 01

AK externe bevestigingsset



omschrijving	bestelnr.
Externe bevestigingsset, voor de montage van afzonderlijke behuizingen of kleine installaties aan vlakke wanden, kan aan het bodemdeel in een hoek van 0°, 45° of 90° bevestigd worden, wandafstand 7 mm, materiaal edelstaal.	
AK ABL-ES set = 4 stuks	793 004 01

PE/N klem



omschrijving	bestelnr.
5-polige 2-voudige klem ter bevestiging op een 35 mm DIN-rail, bijvoorbeeld in meterbehuizingen	
KLS N 35 N-Klem (blauw) 3 x 25 mm ² , 2 x 16 mm ²	790 905 01
KLS PE 35 PE Klem (groen) 3 x 25 mm ² , 2 x 16 mm ²	790 805 01

Schroefloze PE/N-klemrail

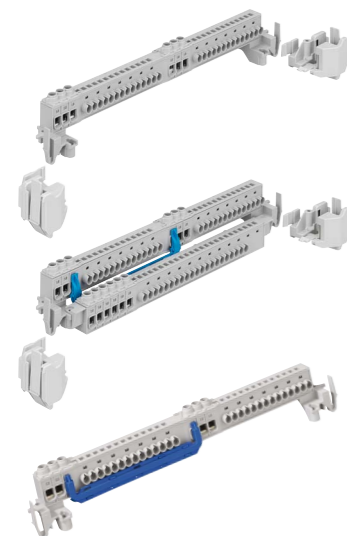

Schroefloze PE/N klemrail, voor inbouw in AK/AKi verdeler, als reserve klem of voor uitbreidingstoepassing	
AK 14 PEN-SL 1 traps PE/N-klemblok, met elk 3 schroefbare klempunten 2,5 mm ² -16 mm ² en, 14 steekklemmen, 1,5 - 4 mm ²	790 317 01
AK 28 PEN-SL 2 traps PE/N-klemblok, met elk 6 schroefbare klempunten 2,5 mm ² -16 mm ² en, 21 / 2 x 14 schroefbare klempunten 1,5 mm ² - 4 mm ²	790 327 01
AK N-SL 1 traps N-klemblok, met 4 schroefbare klempunten 2,5 mm ² -16 mm ² , en 28 steekklemmen 1,5 mm ² - 4 mm ² , na verwijdering van de verbindingskam opdelen in, 2 N-Potentiaal met elk 3 schroefbare klempunten 2,5 mm ² - 16 mm ² en 14 schroefloze, klempunten 1,5 mm ² - 4 mm ²	790 318 01

PE/N-Klemrail



PE/N-klemrail, voor inbouw in AK/AKi modulaire verdeler als reserve klem of voor uitbreidingstoepassingen			
	Aantal polen	klemdiameter	
AK 03 PEN-S	2 x 4-polig	1x16 / 3x6 mm ²	790 204 01
AK 05 PEN-S	2 x 5-polig	2x16 / 3x6 mm ²	790 205 01
AK 09 PEN-S	2 x 7-polig	2x16 / 5x6 mm ²	790 207 01
AK 12 PEN-S	2 x 12-polig	2x16 / 10x6 mm ²	790 211 01
AK 24 PEN-S	2 x 16-polig	2x16 / 14x6 mm ²	790 218 01
AK 14/28 PEN-S	2 x 17-polig	1x25 / 4x16 / 12x6 mm ²	790 217 01
AK 42 PEN-S	2 x 25-polig	1x25 / 6x16 / 18x6 mm ²	790 225 01

4-voudige nullem

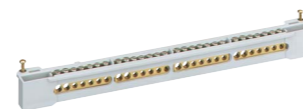

Reserveklem, voor achteraf uitbreiden op AK PE/N basisklem vanaf AK 14	
AK N 47-S 4 x 7-polig,, met elk 2 klemmen 16 mm ² , 5 klemmen 6 mm ²	790 047 01

1-voudige nullem



Reserveklem, voor achteraf uitbreiden op AK PE/N-S basisklem vanaf AK 42	
AK N 17-S 1 x 7-polig,, met elk 2 klemmen 16 mm ² , 5 klemmen 6 mm ²	790 007 01

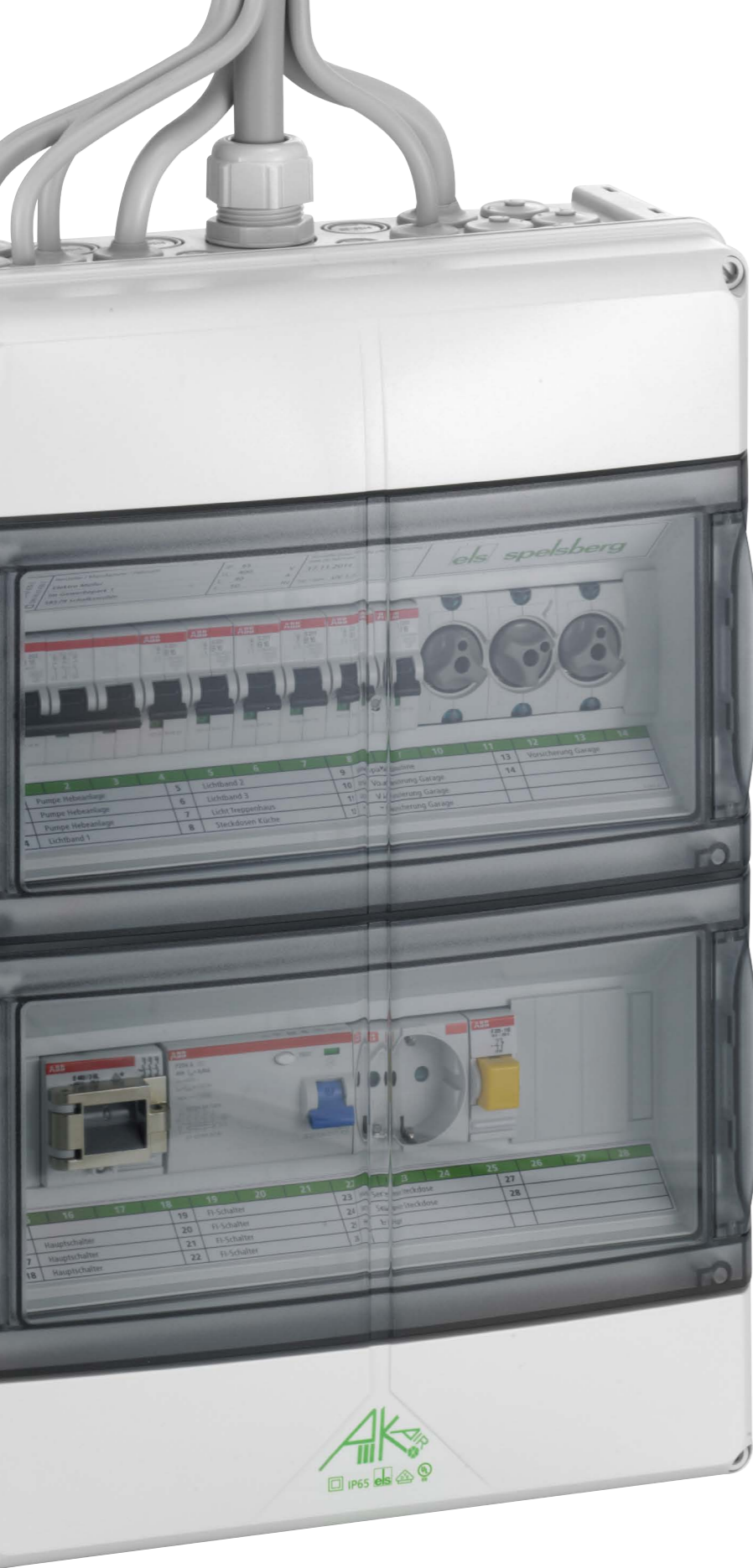

Geïntegreerde Air beluchtingselementen

Geen condensvorming in de kast met behoud van IP65



In de hoogte verstelbare normrails

Voor toestellen voor montage op DIN-rail van bouwgrootheid 1 tot 3 en speciale bouwvormen



Kenmerking van de bevestigingsafmetingen

Bepaalde dimensioneringen vergemakkelijken de montage



Optionele buitenbevestiging

Bevestiging door **bevestigingslippen aan de buitenzijde**



Metrische voorstansingen

De diverse metrische knockouts maken het mogelijk verschillende kabeldiameters in te voeren

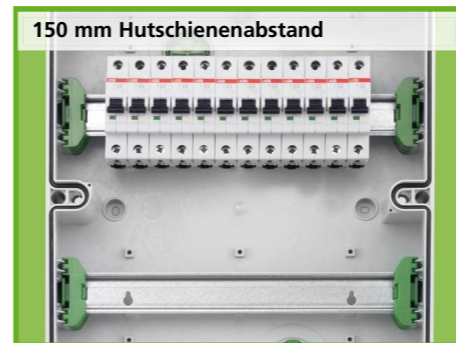

150 mm Hutschienenabstand

Bietet viel Platz für die Verdrahtung



Kombinierbarkeit

Einfache seitliche Kombinierbarkeit über optionalen **M50 Kombistutzen**



Zijdelingse prestamping M40/M50

Optie voor Schuko-stopcontacten

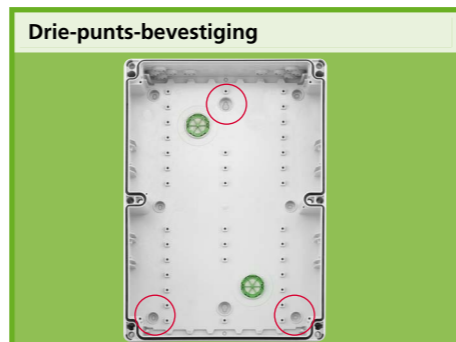

Drie-punts-bevestiging

Eenvoudige montage door middel van sleufgaten



Geoptimaliseerd opklapvenster

Met ergonomisch gevormde grepen voor spotgemakkelijk openen en wisselen van de deuraanslag



Nieuwe bevestigingsmogelijkheid

Bevestiging buiten het afdichtbereik geschikt voor installaties met een maximale toegekende isolatiespanning van 1.000V AC / 1.500V DC



Afsluitbaar deksel

Beschermt tegen onbevoegde toegang



Kabelopeningsbevestiging

Montage van de optionele kabelopening mogelijk op een later tijdstip



DLG Fokustest: Ammoniakbestendig

Minimaal 20 jaar bestand tegen ammoniak



Voor binnen en buiten

Eén verdeler voor alle toepassingen



Halogeen-, PVC en siliconenvrij

Moeilijk ontvlambaar



AK 14

315 x 300 x 155 mm



uitbrekopeningen
boven-/onderkant:
1 x M32/40
4 x M20/25
15 x M20
2 x M16
uitbrekopeningen
zijkant:
2 x M40/50
1 x M20
uitbrekopeningen
achterkant:
2 x M32/40
4 x M20/25

omschrijving

bestelnr.

Modulaire verdeler - Industrie kwaliteit -, 1-rij, 14 modulen, geïntegreerde beluchtingselementen voor vermindering van de condensvorming, bovenkant met membraaninvoeringen, afdek- en tekststrippen bijgevoegde, extra dubbel membraaninvoeringen en overig toebehoren



AK 14 733 414 01
schroefloos PE/N-klemblok met steeds 3 schroefbare klempunten, klempunten 2,5 - 16 mm², 14 schroefloze klempunten 1,5 - 4 mm²

AK 14 Plus 733 614 01
met extra aansluitruimte, met 35 mm DIN-rail, zonder PE/N railklem



315 x 450 x 155 mm



uitbrekopeningen
boven-/onderkant:
1 x M32/40
4 x M20/25
15 x M20
2 x M16
uitbrekopeningen
zijkant:
2 x M40/50
2 x M20/25
1 x M20
uitbrekopeningen
achterkant:
2 x M32/40
6 x M20/25

AK 28

315 x 450 x 155 mm



uitbrekopeningen
boven-/onderkant:
1 x M32/40
4 x M20/25
15 x M20
2 x M16
uitbrekopeningen
zijkant:
2 x M40/50
2 x M20/25
1 x M20
uitbrekopeningen
achterkant:
2 x M32/40
6 x M20/25

Modulaire verdeler - Industrie Kwaliteit -, 2 rijen, 28 modulen, 150 mm railafstand, geïntegreerde beluchtingselementen voor vermindering van de condensvorming, bovenkant met membraaninvoeringen, incl. afdek- en tekstvelden, extra dubbel membraaninvoeringen en overig toebehoren



AK 28 733 428 01
schroefloze PE/N-klemmenstrook met telkens 6 schroefbare klempunten 2,5 - 16 mm², 21 / 2 x 14 schroefbare klempunten 1,5 mm²- 4 mm²

AK 28 Plus 733 628 01
met extra aansluitruimte, met 35 mm DIN-rail, zonder PE/N railklem



315 x 600 x 155 mm



uitbrekopeningen
boven-/onderkant:
1 x M32/40
4 x M20/25
15 x M20
2 x M16
uitbrekopeningen
zijkant:
2 x M40/50
4 x M20/25
3 x M20
uitbrekopeningen
achterkant:
2 x M32/40
8 x M20/25

AK 42

315 x 600 x 155 mm



uitbrekopeningen
boven-/onderkant:
1 x M32/40
4 x M20/25
15 x M20
2 x M16
uitbrekopeningen
zijkant:
2 x M40/50
4 x M20/25
3 x M20
uitbrekopeningen
achterkant:
2 x M32/40
8 x M20/25

omschrijving

bestelnr.

Modulaire verdeler - Industrie Kwaliteit -, 3 rijen, 42 modulen, 150 mm railafstand, geïntegreerde beluchtingselementen voor vermindering van de condensvorming, bovenkant met membraaninvoeringen, incl. afdek- en tekstvelden, extra dubbel membraaninvoeringen en overig toebehoren



AK 42 733 442 01
schroefloze PE/N-klemmenstrook met telkens 6 schroefbare klempunten 2,5 - 16 mm², 21 / 2 x 14 schroefbare klempunten 1,5 mm²- 4 mm²

AK 42 Plus 733 642 01
met extra aansluitruimte, met 35 mm DIN-rail, zonder PE/N railklem



315 x 750 x 155 mm



uitbrekopeningen
boven-/onderkant:
1 x M32/40
4 x M20/25
15 x M20
2 x M16
uitbrekopeningen
zijkant:
2 x M40/50
6 x M20/25
4 x M20
uitbrekopeningen
achterkant:
2 x M32/40
10 x M20/25

AK 56

315 x 750 x 155 mm



uitbrekopeningen
boven-/onderkant:
1 x M32/40
4 x M20/25
15 x M20
2 x M16

uitbrekopeningen
zijanten:
2 x M40/50
6 x M20/25
4 x M20

uitbrekopeningen
achterkant:
2 x M32/40
10 x M20/25

omschrijving

bestelnr.

Modulaire verdeler - Industrie Kwaliteit -, 4 rijen, 56 modulen, 150 mm railafstand, geïntegreerde beluchtingselementen voor vermindering van de condensvorming, schroefloos PE/N-klemblok met steeds 6 schroefbare klempunten, 2,5 - 16 mm², 21 / 2 x 14 schroefbare klempunten 1,5 mm²- 4 mm², bovenkant met membraaninvoeringen, incl. afdek- en tekstvelden, extra dubbelmembraaninvoeringen en toebehoren worden meegeleverd

**AK 56**

733 456 01

**AK 70**

315 x 1.050 x 155 mm



uitbrekopeningen
bovenkant:
1 x M32/40
4 x M20/25
15 x M20
2 x M16

uitbrekopeningen
onderkant:
Flens
1 x M40/50
2 x M32/40
2 x M20

uitbrekopeningen
zijanten:
4 x M40/50
6 x M20/25
5 x M20

uitbrekopeningen
achterkant:
4 x M32/40
14 x M20/25

Modulaire verdeler - Industrie Kwaliteit -, (2 gekoppelde behuizingen), 70 modulen, 150 mm railafstand, geïntegreerde beluchtingselementen voor vermindering van de condensvorming, schroefloos PE/N-klemblok met steeds 6 schroefbare klempunten, 2,5 - 16 mm², 21 / 2 x 14 schroefbare klempunten 1,5 mm²- 4 mm², bovenkant met membraaninvoeringen, incl. afdek- en tekstvelden, extra dubbel membraaninvoeringen en overig toebehoren

**AK 70**

733 470 01

**AK-F 14**

315 x 300 x 155 mm



boven-/onderkant
open.
aantal uitbrekopeningen
afhankelijk van
het type flens.
uitbrekopeningen
zijanten:
2 x M40/50
1 x M20

uitbrekopeningen
achterkant:
2 x M32/40
4 x M20/25

315 x 450 x 155 mm



boven-/onderkant
open.
aantal uitbrekopeningen
afhankelijk van
het type flens.
uitbrekopeningen
zijanten:
2 x M40/50
2 x M20/25
2 x M20

uitbrekopeningen
achterkant:
2 x M32/40
6 x M20/25

omschrijving

bestelnr.

Modulaire verdeler - Industrie Kwaliteit -, flens-type, met open boven- en onderkant, geschikt voor flensen met verschillende uitbrekopeningen, AK-F behuizingen kunnen verticaal aan elkaar gebouwd worden met behulp van de koppelflens, 1-rij, 14 modulen, geïntegreerde beluchtingselementen voor vermindering van de condensvorming, bovenkant met membraaninvoeringen, afdek- en tekststrippen bijgevoegde, extra dubbel membraaninvoeringen en overig toebehoren, flenzen en flenssets zijn apart te bestellen

**AK-F 14**

733 514 01

schroefloze PE/N-klemmenstrook met telkens 3 schroefbare klempunten 2,5 - 16 mm², 14 schroefloze klempunten 1,5 - 4 mm²

AK-F 14 Plus

733 714 01

met extra aansluitruimte, met 35 mm DIN-rail, zonder PE/N railklem

Flenzen en koppelflenzen: zie pagina 138

**AK-F 28**

315 x 450 x 155 mm



boven-/onderkant
open.
aantal uitbrekopeningen
afhankelijk van
het type flens.
uitbrekopeningen
zijanten:
2 x M40/50
2 x M20/25
2 x M20

uitbrekopeningen
achterkant:
2 x M32/40
6 x M20/25

315 x 600 x 155 mm



boven-/onderkant
open.
aantal uitbrekopeningen
afhankelijk van
het type flens.
uitbrekopeningen
zijanten:
2 x M40/50
4 x M20/25
3 x M20

uitbrekopeningen
achterkant:
2 x M32/40
8 x M20/25

Modulaire verdeler - Industrie Kwaliteit -, flens-type, met open boven- en onderkant, geschikt voor flensen met verschillende uitbrekopeningen, AK-F behuizingen kunnen verticaal aan elkaar gebouwd worden met behulp van de koppelflens, 2 rijen, 28 modulen, 150 mm railafstand, geïntegreerde beluchtingselementen voor vermindering van de condensvorming, bovenkant met membraaninvoeringen, incl. afdek- en tekstvelden, extra dubbel membraaninvoeringen en overig toebehoren, flenzen en flenssets zijn apart te bestellen

**AK-F 28**

733 528 01

schroefloze PE/N-klemmenstrook met telkens 6 schroefbare klempunten 2,5 - 16 mm², 21 / 2 x 14 schroefbare klempunten 1,5 mm²- 4 mm²

AK-F 28 Plus

733 728 01

met extra aansluitruimte, met 35 mm DIN-rail, zonder PE/N railklem

Flenzen en koppelflenzen: zie pagina 138



AK-F 42

315 x 600 x 155 mm

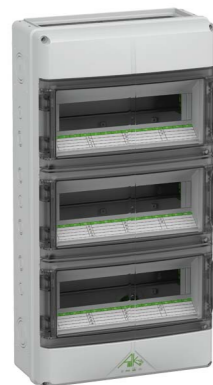

boven-/onderkant open.
aantal uitbrekopeningen afhankelijk van het type flens.
uitbrekopeningen zijkant:
2 x M40/50
4 x M20/25
3 x M20 uitbrekopeningen achterkant:
2 x M32/40
8 x M20/25

omschrijving

bestelnr.

Modulaire verdeler - Industrie Kwaliteit -, flens-type, met open boven- en onderkant, geschikt voor flenzen met verschillende uitbrekopeningen, AK-F behuizingen kunnen verticaal aan elkaar gebouwd worden met behulp van de koppelflens, 3 rijen, 42 modulen, 150 mm railafstand, geïntegreerde beluchtingselementen voor vermindering van de condensvorming, bovenkant met membraaninvoeringen, incl. afdek- en tekstvelden, extra dubbel membraaninvoeringen en overig toebehoren, flenzen en flenssets zijn apart te bestellen



AK-F 42
schroefloze PE/N-klemmenstrook met telkens 6 schroefbare klempunten
2,5 - 16 mm², 21 / 2 x 14 schroefbare klempunten 1,5 mm²- 4 mm² 733 542 01

AK-F 14 Plus
met extra aansluitruimte, met 35 mm DIN-rail, zonder PE/N railklem 733 714 01

Flenzen en koppelfenzen: zie pagina 138



315 x 750 x 155 mm



boven-/onderkant open.
aantal uitbrekopeningen afhankelijk van het type flens.
uitbrekopeningen zijkant:
2 x M40/50
6 x M20/25
4 x M20 uitbrekopeningen achterkant:
2 x M32/40
10 x M20/25

AK-F 56

315 x 750 x 155 mm



boven-/onderkant open.
aantal uitbrekopeningen afhankelijk van het type flens.
uitbrekopeningen zijkant:
2 x M40/50
6 x M20/25
4 x M20 uitbrekopeningen achterkant:
2 x M32/40
10 x M20/25

Modulaire verdeler - Industrie Kwaliteit -, flens-type, met open boven- en onderkant, geschikt voor flenzen met verschillende uitbrekopeningen, AK-F behuizingen kunnen verticaal aan elkaar gebouwd worden met behulp van de koppelflens, 4 rijen, 56 modulen, 150 mm railafstand, geïntegreerde beluchtingselementen voor vermindering van de condensvorming, schroefloos PE/N-klemblok met steeds 6 schroefbare klempunten, 2,5 - 16 mm², 21 / 2 x 14 schroefbare klempunten 1,5 mm²- 4 mm², bovenkant met membraaninvoeringen, incl. afdek- en tekstvelden, extra dubbel membraaninvoeringen en overig toebehoren, flenzen en flenssets zijn apart te bestellen



AK-F 56 733 556 01

Flenzen en koppelfenzen: zie pagina 138



Het Air beluchtingselement

Het Air beluchtingselement zorgt ervoor dat er geen condenswater ontstaat zonder concessies te doen aan de IP65 classificering. Als er condensvorming optreedt in de behuizing zorgt de aanwezige luchtstroom ervoor dat het vocht wordt afgevoerd.

Ook in omgevingen met een constante luchtvochtigheid en temperatuur is een voortdurende luchtstroom in de behuizing aanwezig en zal condensvorming worden vermeden. De beluchtingselementen bestaan uit een draaibare ring waarmee de luchttoevoer geregeld kan worden in combinatie met een filter en bevinden zich aan de achterzijde van de behuizing.



AK3 ABL-ES

omschrijving	bestelnr.
Buitenbevestigingsogen van edelstaal, geschikt voor AK/AK-F 14/28/42/56 en de AK plus behuizingen. 1 set = 4 stuks	
AK3 ABL-ES	733 833 01

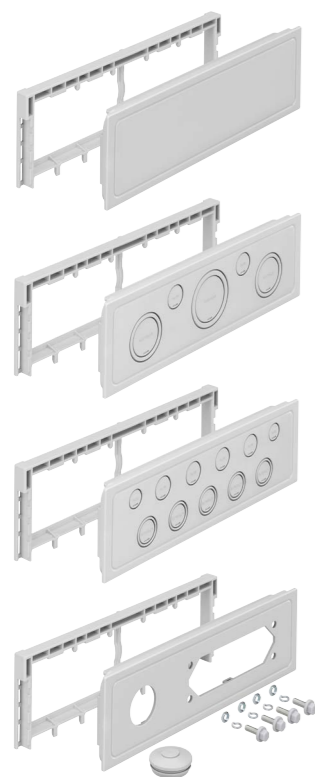
AK3 FL

omschrijving	bestelnr.
Flens incl. flensverbinder voor het afsluiten van boven en onderkant van de AK-F behuizingen	
AK3 FL00 glad	733 820 01
AK3 FL01 met voorstansingen: 1 x M50/M40, 2 x M40/32, 2 x M20	733 821 01
AK3 FL02 met voorstansingen: 5 x M25/M20, 4 x M20, 2 x M16	733 822 01
AK3 FL13 met voorstansing 1x M40/M32 en opening voor flenstypes FL13 conform Norm SEN 28 09 01	733 828 01

AK3 KBL

omschrijving	bestelnr.
Kabelafdekkap voor montage aan AK/AK-F 14/28/42/56 en de AK plus behuizingen. Achteraf aan de boven- en/of onderkant te monteren.	
AK3 KBL	733 831 01

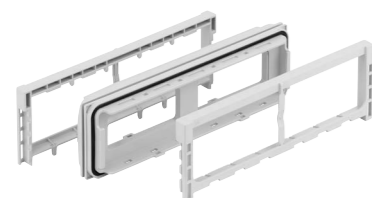
AK3 KFL

omschrijving	bestelnr.
Koppelflens incl. flensverbinder voor het verticaal koppelen van AK-F behuizingen	
AK3 KFL	733 829 01

AK3 KS M50

omschrijving	bestelnr.
Koppelset M50 voor het horizontaal koppelen van AK en AK-F 14/28/42/56 behuizingen en de AK plus behuizingen	
AK3 KS M50	733 830 01

AK3 NS35

omschrijving	bestelnr.
DIN-rail als montagerail 35 x 7,5 mm	
AK3 NS35-14 voor 14 moduleplaatsen, incl. montagerailhouder voor alle AK/AK-F 14/28/42/56/70 en plus-types	733 812 01
AK3 NS35-275 lengte 275 mm, incl. universele houders voor bodembevestiging voor alle AK/AK-F 14/28/42/56/70 en plus-types en AKi-lege behuizingen	733 813 01

AK3 SDP

omschrijving	bestelnr.
Pen aarde contactdoos 16A, IP44, voor montage aan de zijkant van AK en AK-F 14/28/42/56 behuizingen en de AK plus behuizingen	
AK3 SDP	733 836 01

AK3 TW

omschrijving	bestelnr.
Scheidingsschot van kunststof voor AK en AK-F 14/28/42/56 behuizingen en de AK plus behuizingen. Voorzien van uitbreekpoorten voor bedrading.	
AK3 TW	733 832 01

Cilinderslot



omschrijving	bestelnr.
Cilinderslot, voor inbouw in de klapdeuren van de verdelers AK 03 tot AK/AKi 70 en AK/AKi Plus 14 tot 56, met 2 sleutels en montage handleiding	
AK SGA-1 Sloten zijn allen gelijk	706 102 01
AK SGA-2 Sloten zijn allen uniek	706 902 01



- Meterkasten ZKi IP65/IP54
- Ruimtebesparend door de compacte constructie
- Halogeenvrij

- Hoge mechanische belastbaarheid
- Het transparante deksel is verzegelbaar

Klant specifieke oplossingen op aanvraag!

	IP waarde	Afmeting	Type	Pagina
	IP54/65	250 x 370 mm tot 250 x 670 mm	Modulaire verdelers in compact design ZKi, ZKi eHZ	142-144
	Toebehoren ZKi			145-147

ZKi 1

250 x 370 mm



invoeringen lange zijde:
8 x M20
2 x M20/M25
1 x M32/M40
invoeringen korte zijde:
8 x M20
2 x M32/M40

omschrijving

bestelnr.

Meterbehuizing - Industrie Kwaliteit - IP65 (bij gebruik van desbetreffende kabelinvoeringen), met transparant deksel, seriematig verzegelbaar, met gemonteerd meterkruis en bevestigingsschroeven, met IP54 inbouwwartels, afsluit- en isolatiestoppen



	Hoogte	
ZKi 1 voor draaistroommeter	193	749 001 01
ZKi 1-f geschikt voor toonfrequent-ontvangers conform DIN 43861-2, voor meters met driepuntsbevestiging en een diepte van max. 80mm	137	749 005 01

ZKi 11

250 x 520 mm



invoeringen lange zijde:
8 x M20
2 x M20/M25
1 x M32/M40
invoeringen korte zijde:
8 x M20
2 x M32/M40

Meterbehuizing - Industrie Kwaliteit - met transparant deksel, seriematig verzegelbaar, met gemonteerd meterkruis en bevestigingsschroeven, seriematig verzegelbare gebruikersruimte aan de bovenzijde, met 35 mm DIN-rail en PE/N-dubbelklem, met dubbel membraaninvoering, afsluit- en isolatiestoppen



	Hoogte	
ZKi 11 voor draaistroommeter	193	749 011 01
ZKi 11-f geschikt voor toonfrequent-ontvangers conform DIN 43861-2, voor meters met driepuntsbevestiging en een diepte van max. 80mm	137	749 015 01

ZKi 100

250 x 520 mm



invoeringen lange zijde:
8 x M20
2 x M20/M25
1 x M32/M40
invoeringen korte zijde:
8 x M20
2 x M32/M40

Meterbehuizing - Industrie Kwaliteit - met transparant deksel, seriematig verzegelbaar, met gemonteerd meterkruis en bevestigingsschroeven, met extra aansluitruimte aan de onderzijde, met 35 mm DIN-rail, met dubbel membraaninvoering, afsluit- en isolatiestoppen



	Hoogte	
ZKi 100 voor draaistroommeter	193	749 100 01
ZKi 100-f geschikt voor toonfrequent-ontvangers conform DIN 43861-2, voor meters met driepuntsbevestiging en een diepte van max. 80mm	137	749 105 01

ZKi 110

250 x 670 mm



invoeringen lange zijde:
8 x M20
2 x M20/M25
1 x M32/M40
invoeringen korte zijde:
8 x M20
2 x M32/M40

omschrijving

bestelnr.

Meterbehuizing - Industrie Kwaliteit - met transparant deksel, seriematig verzegelbaar, met gemonteerd meterkruis en bevestigingsschroeven, met extra aansluitruimte aan de onderzijde, met 35 mm DIN-rail, seriematig verzegelbare gebruikersruimte aan de bovenzijde, met 35 mm DIN-rail en PE/N-dubbelklem, met dubbel membraaninvoering, afsluit- en isolatiestoppen



	Hoogte	
ZKi 110 voor draaistroommeter	193	749 110 01
ZKi 110-f geschikt voor toonfrequent-ontvangers conform DIN 43861-2, voor meters met driepuntsbevestiging en een diepte van max. 80mm	137	749 115 01

ZKi 1-eHZ

250 x 370 x 193 mm



invoeringen lange zijde:
8 x M20
2 x M20/M25
1 x M32/M40
invoeringen korte zijde:
8 x M20
2 x M32/M40

omschrijving	bestelnr.
Meterbehuizing - Industrie Kwaliteit - , IP65 (bij gebruik van desbetreffende kabelinvoeringen), met transparant deksel, seriematig verzegelbaar, met gemonteerde BKE-A voor de elektrische kWh-meter, met IP54 invoerwartels, afsluit- en isolatiestoppen	
ZKi 1-eHZ	749 002 01

ZKi 11-eHZ

250 x 520 x 193 mm



invoeringen lange zijde:
8 x M20
2 x M20/M25
1 x M32/M40
invoeringen korte zijde:
8 x M20
2 x M32/M40

omschrijving	bestelnr.
Meterbehuizing - Industrie Kwaliteit - , IP65 (bij gebruik van desbetreffende kabelinvoeringen), met transparant deksel, seriematig verzegelbaar, met gemonteerde BKE-A voor de elektrische kWh-meter, seriematig verzegelbare gebruikersruimte aan de bovenzijde, met 35 mm DIN-rail en PE/N-dubbelklem, met IP54 invoerwartels, afsluit- en isolatiestoppen	
ZKi 11-eHZ	749 012 01

ZKi 110-eHZ

250 x 670 x 193 mm



invoeringen lange zijde:
8 x M20
2 x M20/M25
1 x M32/M40
invoeringen korte zijde:
8 x M20
2 x M32/M40

omschrijving	bestelnr.
Meterbehuizing - Industrie Kwaliteit - , IP65 (bij gebruik van desbetreffende kabelinvoeringen), met transparant deksel, seriematig verzegelbaar, met gemonteerde BKE-I voor kWh-meter, seriematig verzegelbare gebruikersruimte aan de bovenzijde, met 35 mm DIN-rail en PE/N-dubbelklem, seriematig verzegelbare gebruikersruimte aan onderzijde, met 35 mm DIN-rail en 5-polige HA-klem 25/16 mm ² , met IP54 invoerwartels, afsluit- en isolatiestoppen	
ZKi 110-eHZ	749 111 01

Kabelwartel



omschrijving	bestelnr.		
Kabelwartel met trekcontlasting, polyamide, M_ x 1,5 mm, met contraoer			
schroefdraadlengte/ mm	Afdichtingsbereik/ mm		
KVR M12-MGM	8	2 - 6,5	227 412 01
KVR M16-MGM	8	4 - 10,0	227 416 01
KVR M20-MGM	9	6 - 12,0	227 420 01
KVR M20-GDB/MGM	9	7 - 14,0	227 421 01
KVR M25-MGM	11	9 - 16	227 425 01
KVR M32-MGM	11	11 - 21,0	227 432 01
KVR M40-MGM	11	16 - 28,0	227 440 01
KVR M50-MGM	13	21 - 34,5	227 450 01
KVR M63-MGM	17	30 - 44,5	227 463 01

Dubbel membraan-invoering



omschrijving	bestelnr.		
Dubbel membraaninvoering van soepel kunststof met 2-zijdige afdichting, gesloten			
voor wanddikte/ mm	Afdichtingsbereik/ mm		
DMS M16	1,5 - 4,5	5 - 9	260 416 01
DMS M20	1,5 - 4,5	7 - 12	260 420 01
DMS M25	1,5 - 4,5	9 - 16	260 425 01
DMS M32	1,5 - 4,5	14 - 21	260 432 01
DMS M40	1,5 - 4,5	19 - 28	260 440 01

PE/N klem

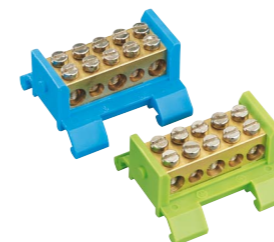

5-polige 2-voudige klem ter bevestiging op een 35 mm DIN-rail, bijvoorbeeld in meterbehuizingen

KLS N 35 N-Klem (blauw) 3 x 25 mm ² , 2 x 16 mm ²	790 905 01
KLS PE 35 PE Klem (groen) 3 x 25 mm ² , 2 x 16 mm ²	790 805 01

HA-aftakklem van de hoofdleiding



Doorgangskabel-aftakklem met aansluitdoorsnede 1x25 mm² per pool en 2 afgaande kabels 16 mm² per pool

HA 25-12 1-polig - 25/16 mm ²	691 122 01
HA 25-22 2-polig - 25/16 mm ²	691 222 01
HA 25-42 4-polig - 25/16 mm ²	691 422 01
HA 25-52 5-polig - 25/16 mm ²	691 522 01

HA-aftakklem van de hoofdleiding



omschrijving	bestelnr.
hoofdleiding aftakklem met 4 klempunten 25 mm ² , 1-polig	
HA 25-16 1-polig - geïsoleerd	691 132 01

HA-aftakklem van de hoofdleiding



omschrijving	bestelnr.
Aftakklem van de hoofdleiding met 4 klempunten 25 mm ² per pool	
HA 25-43 4-polig - geïsoleerd	691 433 01
HA 25-53 5-polig - geïsoleerd	691 533 01

HA-aftakklem van de hoofdleiding



omschrijving	bestelnr.
Doorgangskabel-aftakklem met aansluitdoorsnede 1x25 mm ² per pool en 2 afgaande kabels 16 mm ² per pool, 1 x 35 mm ² per pool en 2 afgaande 25 mm ² per pool	
HA 35-42 4-polig - 35/25 mm ²	692 422 01
HA 35-52 5-polig - 35/25 mm ²	692 522 01





- AKi contactdooscombinatie voorbedraad
- STV contactdooscombinatie voorbedraad

De STV en AKi contactdooscombinaties zijn voorbedraad en kunnen uitgevoerd worden in de door u gewenste configuratie.

	IP waarde	Type	Pagina
	tot IP65	STV-L, leeg	151-153
	IP44	STV-S, voorbedraad	151-153
	IP44	STV-K, aansluitklaar, met ingebouwde CEE- en Schuko®-contactdozen, voorzien van bedrading	151-153
	IP44	STG, aansluitklaar, met ingebouwde CEE- en Schuko®-contactdozen, aansluitklaar voorbedraad	151
		Toebehoren voor STV / STG	154-155
	tot IP65	AKi, leeg	158-159
	IP44	AKi, voorbedraad	158-159
	IP44	AKi -M / K, contactdooscombinaties, compleet voorbedraad en aansluitklaar	158-159
	tot IP65	AKi-lege behuizing voor contactdozen, leeg	158-159
	tot IP44	AKi-contactdoosverdeler met regendak, voorbedraad	158-159
		Toebehoren AKi	160-161

Contactdoos-combinaties





STV-L – Leeg, maar wel met PE/N-klem

STV-S – Met ingebouwde CEE- en Schuko®-contactdozen, voorbedraad, incl. PE/N-klem

STV-K – Aansluitklaar, met ingebouwde CEE- en Schuko®-contactdozen, voorzien van bijv. FI- en LS-schakelaars, geheel voorbedraad

STG - Aansluitklaar, met ingebouwde CEE- en Schuko®-contactdozen, aansluitklaar voorbedraad

- Hoge mechanische belastbaarheid
- Niet temperatuurgevoelig
- Compacte afmetingen
- Gebruik van kwaliteitscontactdozen
- Kan gekoppeld worden
- De behuizingen kunnen ook met de AKi compacte modulaire verdelers horizontaal gekoppeld worden
- Door de speciale uitbreekpoorten is het mogelijk nog andere componenten in te bouwen, bijv. lastscheiders.



Contactdooscombinaties STV / STG

 **Belgische/Franse-uitvoering op aanvraag mogelijk!**

STG contactdooscombinaties

Uitrusting	4	2	1	8	4	2
Type	STG 004	STG 012		STG 008	STG 024	
Bestelnr.	732 204 01	732 212 01		732 208 01	732 224 01	
Maatvoering	125x200x122	125x200x122		250x200x122	250x200x122	

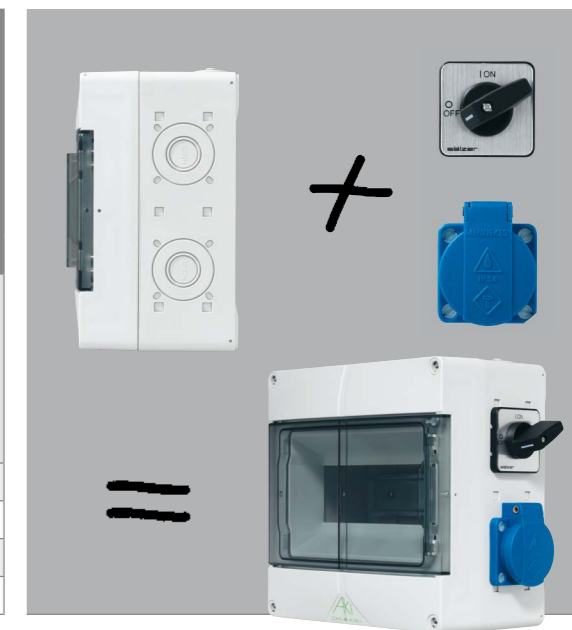

STV contactdooscombinaties

Uitrusting	Lege behuizing 4 mod.	voorbedraad	aansluitklaar	Lege behuizing 5 mod.	voorbedraad	aansluitklaar
Type	STV 502-L	STV 502-S	STV 502-K	STV 512-L	STV 512-S	STV 512-K
Bestelnr.	728 902 01	728 302 01	728 402 01	728 912 01	728 312 01	728 412 01
Maatvoering	125x200x122	125x200x122	125x200x122	125x400x122	125x400x122	125x400x122

STV contactdooscombinaties

Uitrusting	Lege behuizing 8 mod.	voorbedraad	aansluitklaar	5 modulen	9 modulen
Type	STV 904-L	STV 904-S	STV 904-K	AKi 05	AKi 09
Bestelnr.	729 904 01	729 304 01	729 404 01	736 405 01	736 409 01
Maatvoering	200x200x122	200x200x122	200x200x122	125x200x122	125x200x122

STV contactdooscombinaties	Lege behuizing 9 mod.		voorbedraad		aansluitklaar			aansluitklaar		voorbedraad		aansluitklaar			Lege behuizing 9 mod.		voorbedraad		aansluitklaar									
			SCHUKO® contactdoos 16 A	CEE contactdoos 16 A	SCHUKO® contactdoos 16 A	CEE contactdoos 16 A	MCB B 16 A, 1p	MCB C 16 A, 3p	RCD 40 A, 4p, 0.03 A	SCHUKO® contactdoos 16 A	CEE contactdoos 16 A	Neozed D 01, 1p	Neozed D 01, 3p	SCHUKO® contactdoos 16 A	CEE contactdoos 32 A	SCHUKO® contactdoos 16 A	CEE contactdoos 32 A	Neozed D 01, 1p	Neozed D 02, 3p	SCHUKO® contactdoos 16 A	CEE contactdoos 16 A	CEE contactdoos 32 A	SCHUKO® contactdoos 16 A	CEE contactdoos 16 A	CEE contactdoos 32 A	MCB B 16 A, 1p	MCB C 32 A, 3p	MCB C 16 A, 3p
Uitrusting			2	1	2	1	1	1	1	2	1	2	1	2	1	2	1	1	1	2	1	1	2	1	1	2	1	1
Type	STV 912-L		STV 912-S		STV 912-K			STV 912-KN 16		STV 912-S32		STV 912-KN32			STV 922-L		STV 922-S		STV 922-K									
Bestelnr.	729 912 01		729 312 01		729 412 01			729 512 01		729 313 01			729 612 01			729 922 01		729 322 01		729 422 01								
Maatvoering	200x400x122		200x400x122		200x400x122			200x400x122		200x400x122			200x400x122			200x400x122		200x400x122		200x400x122								

STV contactdooscombinaties	Lege behuizing 9 mod.		voorbedraad			aansluitklaar				Lege behuizing 12 mod.		voorbedraad		aansluitklaar				voorbedraad		aansluitklaar															
			SCHUKO® contactdoos 16 A	CEE contactdoos 16 A	CEE contactdoos 32 A	SCHUKO® contactdoos 16 A	CEE contactdoos 16 A	CEE contactdoos 32 A	MCB B 16 A, 1p	MCB C 32 A, 3p	MCB C 16 A, 3p			SCHUKO® contactdoos 16 A	CEE contactdoos 16 A	SCHUKO® contactdoos 16 A	CEE contactdoos 16 A	Neozed D 01, 1p	Neozed D 01, 3p	SCHUKO® contactdoos 16 A	CEE contactdoos 16 A	CEE contactdoos 32 A	SCHUKO® contactdoos 16 A	CEE contactdoos 16 A	CEE contactdoos 32 A	Neozed D 01, 1p	Neozed D 02, 3p	Neozed D 01, 3p	SCHUKO® contactdoos 16 A	CEE contactdoos 16 A	CEE contactdoos 32 A	MCB B 16 A, 1p	MCB C 16 A, 3p	MCB C 32 A, 3p	RCD 40 A, 4p, 0.03 A
Uitrusting			3	1	1	2	1	1	2	1	1			2	2	2	2	2	2	2	1	1	2	1	1	2	1	1	2	1	1	2	1	1	1
Type	STV 923-L		STV 923-S			STV 923-K				STV 1222-L		STV 1222-S16		STV 1222-KN16				STV 1222-S		STV 1222-KN				STV 1222-K											
Bestelnr.	729 923 01		729 323 01			729 423 01				731 922 01		731 222 01		731 522 01				731 322 01		731 622 01				731 422 01											
Maatvoering	200x400x122		200x400x122			200x400x122				250x400x122		250x400x122		250x400x122				250x400x122		250x400x122				250x400x122											

STV contactdooscombinaties	Lege behuizing 12 mod.		voorbedraad		aansluitklaar			Lege behuizing 12 mod.		voorbedraad		aansluitklaar				voorbedraad		aansluitklaar													
			SCHUKO® contactdoos 16 A	SCHUKO® contactdoos 16 A	MCB B 16 A, 1p	RCD 40 A, 4p, 0.03 A	SCHUKO® contactdoos 16 A	CEE contactdoos 16 A	CEE contactdoos 32 A	SCHUKO® contactdoos 16 A	CEE contactdoos 16 A	CEE contactdoos 32 A	MCB B 16 A, 1p	MCB C 16 A, 3p	MCB C 32 A, 3p	RCD 40 A, 4p, 0.03 A	SCHUKO® contactdoos 16 A	CEE contactdoos 16 A	SCHUKO® contactdoos 16 A	CEE contactdoos 32 A	MCB B 16 A, 1p	MCB C 32 A, 3p	RCD 40 A, 4p, 0.03 A								
Uitrusting			8	8	8	1	4	1	1	4	1	1	2	1	1	4	2	4	2	4	2	2	2	1	4	2	4	2	2	2	1
Type	STV 1208-L		STV 1208-S		STV 1208-K			STV 1224-L		STV 1224-S		STV 1224-K				STV 1224-S16		STV 1224-K16				STV 1224-S32		STV 1224-K32							
Bestelnr.	731 908 01		731 308 01		731 408 01			731 924 01		731 324 01		731 424 01				731 224 01		731 624 01				731 124 01		731 824 01							
Maatvoering	250x400x122		250x400x122		250x400x122			250x400x122		250x400x122		250x400x122				250x400x122		250x400x122				250x400x122		250x400x122							

STV KS combiset

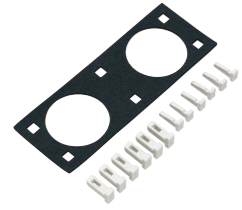

IP65

omschrijving
Voor verticale koppeling van AKi 05/09 modulaire verdeler, compleet met spieverbindingen en pakking

bestelnr.

STV KS-IP 65 791 002 01

Dubbel membraaninvoering



IP66

Dubbel membraaninvoering van soepel kunststof met 2-zijdige afdichting, gesloten

	voor wanddikte/ mm	Afdichtingsbereik/ mm	
DMS M16	1,5 - 4,5	5 - 9	260 416 01
DMS M20	1,5 - 4,5	7 - 12	260 420 01
DMS M25	1,5 - 4,5	9 - 16	260 425 01
DMS M32	1,5 - 4,5	14 - 21	260 432 01

Kabelwartel



IP68

Kabelwartel met trekcontlasting, polyamide, M_ x 1,5 mm, met contraoer

	schroefdraadlengte/ mm	Afdichtingsbereik/ mm	
KVR M12-MGM	8	2 - 6,5	227 412 01
KVR M16-MGM	8	4 - 10,0	227 416 01
KVR M20-MGM	9	6 - 12,0	227 420 01
KVR M20-GDB/MGM	9	7 - 14,0	227 421 01
KVR M25-MGM	11	9 - 16	227 425 01
KVR M32-MGM	11	11 - 21,0	227 432 01
KVR M40-MGM	11	16 - 28,0	227 440 01
KVR M50-MGM	13	21 - 34,5	227 450 01
KVR M63-MGM	17	30 - 44,5	227 463 01

KD BD blind deksel



Afdekscherm voor lege behuizingen, voor het afsluiten van overgebleven contactdoosopeningen

KD BD/CEE 510 060 01

KD BD/Schuko® 510 038 01

Handvat



omschrijving

Kunststof handvat, toepasbaar voor diverse behuizingen, schroefafstand 120 mm

bestelnr.

TG 2 met zelftappende schroef 191 805 01
TG 1 met schroeven en moeren uit kunststof 191 800 01

Snoer



Aansluitsnoer voor contactdooscombinaties tot 16 A , 2 m kabel HO7RN-F 5G2,5

NAL 2 m-S16 met CEE-stekker 16 A, 5-polig 500 025 01

Snoer



Aansluitsnoer voor contactdooscombinaties tot 32 A , 2 m kabel HO7RN-F 5G4

NAL 2 m-S32 met CEE-Stekker 16 A, 5-polig 500 040 01

Combiset



IP66

Combiset, voor de verbinding van behuizingen met metrische invoeringen, compleet met contraoer en pakking

	voor wanddikte/ mm	schroefdraadlengte/ mm	
KS M20	2 x 3,0	12	192 020 01
KS M25	2 x 3,0	12	192 025 01
KS M25-gro	2,0 x 8,0	22	192 026 01
KS M32	2 x 3,5	14	192 032 01

AKi WSD

400 x 580 x 270 mm



Roestvast staal (RVS), voor buitengebruik van behuizingen uit de serie AKi-tot 300 x 450 mm

AKi WSD 793 100 01



AKi-STV-L lege contactdoosbehuizing

- IP65
- leeg

AKi-STV-S contactdooscombinaties

- IP44
- voorbedraad en met DIN-rail (zonder klemmen)
- Schuko contactdozen



Contactdooscombinaties AKi

 **Belgische/Franse-uitvoering op aanvraag mogelijk!**

Gatmaat SCHUKO®

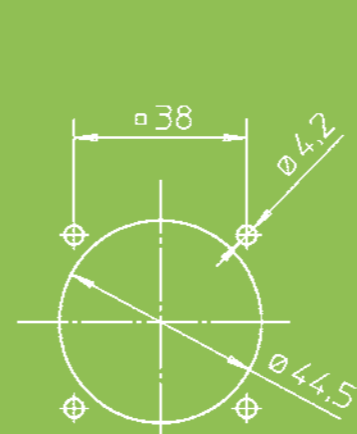

Gatmaat CEE

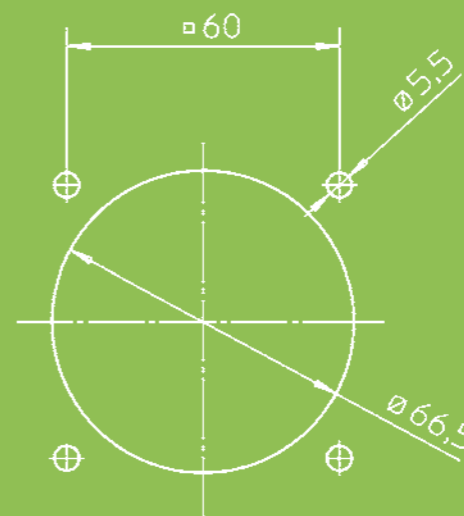

AKi-STV-M contactdooscombinaties

- IP44
- met CEE- en Schuko® -contactdozen
- voorzien van LS-schakelaars
- compleet voorbedraad en aansluitklaar

AKi-STV-K contactdooscombinaties

- IP44
- met CEE- en Schuko -contactdozen
- voorzien van FI- en LS-schakelaars
- compleet voorbedraad en aansluitklaar

AKi contactdooscombinaties	Lege behuizing		voorbedraad (zonder klemmen)		Lege behuizing		voorbedraad (zonder klemmen)		voorbedraad (zonder klemmen)		voorbedraad (zonder klemmen)	
	SCHUKO® contactdoos 16 A		CEE contactdoos 32 A		SCHUKO® contactdoos 16 A		CEE contactdoos 16 A		SCHUKO® contactdoos 16 A		CEE contactdoos 32 A	
Uitrusting	8		4	2	4		2		4		1	
Type	AKi 1-1L		AKi 1-1S		AKi 1-2L		AKi 1-2S		AKi 1-3S		AKi 1-4S	
Bestelnr.	741 110 01		741 111 01		741 120 01		741 121 01		741 131 01		741 141 01	
Maatvoering	300x150x132		300x150x132		300x150x132		300x150x132		300x150x132		300x150x132	

AKi contactdooscombinaties	Lege behuizing 14 mod.		voorbedraad		aansluitklaar		aansluitklaar		Lege behuizing 14 mod.		voorbedraad		aansluitklaar							
	SCHUKO® contactdoos 16 A		SCHUKO® contactdoos 16 A		MCB B 16 A, 1p		SCHUKO® contactdoos 16 A		MCB B 16 A, 1p		RCD 25 A, 4p, 0,03 A		SCHUKO® contactdoos 16 A		CEE contactdoos 32 A		MCB B 16 A, 1p		MCB C 32 A, 3p	
Uitrusting	8		8		4		8		1		1		4		2		2		2	
Type	AKi 14-1L		AKi 14-1S		AKi 14-1M		AKi 14-1K		AKi 14-2L		AKi 14-2S		AKi 14-2M		AKi 14-2L		AKi 14-2S		AKi 14-2M	
Bestelnr.	739 110 01		739 111 01		739 112 01		739 113 01		739 120 01		739 121 01		739 122 01		739 120 01		739 121 01		739 122 01	
Maatvoering	300x450x142		300x450x142		300x450x142		300x450x142		300x450x142		300x450x142		300x450x142		300x450x142		300x450x142		300x450x142	

AKi contactdooscombinaties	aansluitklaar					voorbedraad		aansluitklaar				aansluitklaar*									
	SCHUKO® contactdoos 16 A		CEE contactdoos 32 A		RCD 40 A, 4p, 0,03 A	SCHUKO® contactdoos 16 A		CEE contactdoos 16 A		SCHUKO® contactdoos 16 A		CEE contactdoos 16 A		MCB B 16 A, 1p		MCB C 16 A, 3p		RCD 40 A, 4p, 0,03 A			
Uitrusting	4	2	2	2	1	4	2	4	2	2	2	4	2	2	2	1	4	2	2	2	1
Type	AKi 14-2K					AKi 14-3S		AKi 14-3M				AKi 14-3K									
Bestelnr.	739 123 01					739 131 01		739 132 01				739 133 01									
Maatvoering	300x450x142					300x450x142		300x450x142				300x450x142									

AKi contactdooscombinaties	voorbedraad			aansluitklaar					aansluitklaar																	
	SCHUKO® contactdoos 16 A		CEE contactdoos 16 A	SCHUKO® contactdoos 16 A		CEE contactdoos 32 A		MCB B 16 A, 1p		MCB C 16 A, 3p		MCB C 32 A, 3p		SCHUKO® contactdoos 16 A		CEE contactdoos 16 A		CEE contactdoos 32 A		MCB B 16 A, 1p		MCB C 16 A, 3p		MCB C 32 A, 3p		RCD 40 A, 4p, 0,03 A
Uitrusting	4	1	1	4	1	1	2	1	1	4	1	1	2	1	1	4	1	1	2	1	1	1	1	1	1	1
Type	AKi 14-4S			AKi 14-4M					AKi 14-4K																	
Bestelnr.	739 141 01			739 142 01					739 143 01																	
Maatvoering	300x450x142			300x450x142					300x450x142																	

AKi contactdooscombinaties	Lege behuizing 28 mod.		voorbedraad		voorbedraad		voorbedraad	
	SCHUKO® contactdoos 16 A		CEE contactdoos 32 A		SCHUKO® contactdoos 16 A		CEE contactdoos 16 A	
Uitrusting	4		2		4		2	
Type	AKi 28-2L		AKi 28-2S		AKi 28-3S		AKi 28-4S	
Bestelnr.	739 220 01		739 221 01		739 231 01		739 241 01	
Maatvoering	300x600x142		300x600x142		300x600x142		300x600x142	

Klantspecifieke oplossingen op aanvraag leverbaar.

Dubbel membraaninvoering



IP66

omschrijving	bestelnr.		
Dubbel membraaninvoering van soepel kunststof met 2-zijdige afdichting, gesloten			
	voor wanddikte/ mm	Afdichtingsbereik/ mm	
DMS M16	1,5 - 4,5	5 - 9	260 416 01
DMS M20	1,5 - 4,5	7 - 12	260 420 01
DMS M25	1,5 - 4,5	9 - 16	260 425 01
DMS M32	1,5 - 4,5	14 - 21	260 432 01
DMS M40	1,5 - 4,5	19 - 28	260 440 01

Kabelwartel



IP68

omschrijving	bestelnr.		
Kabelwartel met trekcontlasting, polyamide, M_ x 1,5 mm, met contraoer			
	schroefdraadlengte/ mm	Afdichtingsbereik/ mm	
KVR M12-MGM	8	2 - 6,5	227 412 01
KVR M16-MGM	8	4 - 10,0	227 416 01
KVR M20-MGM	9	6 - 12,0	227 420 01
KVR M20-GDB/MGM	9	7 - 14,0	227 421 01
KVR M25-MGM	11	9 - 16	227 425 01
KVR M32-MGM	11	11 - 21,0	227 432 01
KVR M40-MGM	11	16 - 28,0	227 440 01
KVR M50-MGM	13	21 - 34,5	227 450 01
KVR M63-MGM	17	30 - 44,5	227 463 01

Ventilatiewartel



IP44

omschrijving	bestelnr.		
Met labyrintpakkingen voor het verminderen van de condenswatervorming in kasten, voor montage in de onderste kastzijden			
	voor wanddikte/ mm		
BST M20	1,5 - 4,5		262 420 01

Kabel afdekkap

300 x 125 x 90 mm



omschrijving	bestelnr.		
geschikt om te koppelen aan de componenten van het AK systeem aan de 300 mm zijden, compleet met bevestigingsmateriaal			
AK KBL			792 400 01

Bord Case



omschrijving	bestelnr.	
Opbergbakje, om overgebleven modulen af te dichten, breedte 54 mm voor 3 modulen, voor 35 mm DIN-rail, voor het opbergen van zekeringen, handleidingen enz.		
AK BC		799 103 01

Cilinderslot



omschrijving	bestelnr.	
Cilinderslot, voor inbouw in de klapdeuren van de verdelers AK 03 tot AK/AKi 70 en AK/AKi Plus 14 tot 56, met 2 sleutels en montage handleiding		
AK SGA-1 Sloten zijn allen gelijk		706 102 01
AK SGA-2 Sloten zijn allen uniek		706 902 01

AK externe bevestigingsset



omschrijving	bestelnr.	
Externe bevestigingsset, voor de montage van afzonderlijke behuizingen of kleine installaties aan vlakke wanden, kan aan het bodemdeel in een hoek van 0°, 45° of 90° bevestigd worden, wandafstand 7 mm, materiaal Roestvast staal (RVS).		
AK ABL-ES set = 4 stuks		793 004 01

Z-Muurprofiel



omschrijving	bestelnr.	
Z-Muurprofiel, lengte 2 m, met 8 cilinderschroeven M6 en 8 onverliesbare schuifmoeren, muurafstand 70 mm, materiaal verzinkt staal		
ZPR		070 800 01



NIEUW!

De lege behuizingen van Spelsberg bieden een grote diversiteit aan maten en materialen. Mocht u tussen de vele verschillende standaard behuizingen niet de juiste kunnen vinden, dan ontwerpen wij graag samen met u een product dat aan al uw eisen voldoet. Maak gebruik van de aangeboden ruimte voor passende individualiseringen.

	IP waarde	Afmeting	Type	Pagina
	IP66	65 x 65 mm to 361 x 254 mm	Lege behuizingen polystyreen TK PS	164-182
	IP66	50 x 52 mm to 361 x 254 mm	Lege behuizingen polycarbonaat TK PC	164-182
	IP66	89 x 89 mm to 388 x 270 mm	Lege behuizingen aluminium TK AL	NIEUW! 183-185
	IP66 / IP67	84 x 82 mm to 302 x 232 mm	Lege behuizingen ABS TG ABS	192-209
	IP66 / IP67	84 x 82 mm to 302 x 232 mm	Lege behuizingen polycarbonaat TG PC	192-209
	IP65	150 x 300 mm to 300 x 600 mm	Modulaire lege behuizingen polystyreen AKL	212-217
	IP65	150 x 300 mm to 300 x 600 mm	Modulaire lege behuizingen polycarbonaat AKi-L	212-217
	IP66	50 x 45 mm to 330 x 230 mm	Lege behuizingen aluminium AL	222-223
	Toebehoren TK			186-190
	Toebehoren TG			210-211
	Toebehoren AKL/AKi-L			218-221
	Toebehoren AL			224
	Toebehoren lege behuizingen			225

Lege behuizingen

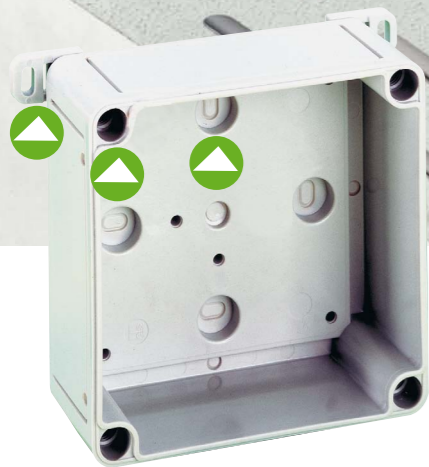

- 15 basisbehuizingen met maximaal 3 verschillende dekselhoogtes
- Deksel grijs of transparant
- Modulaire mallen: voordelige aanpassing aan de wens van de klant

- Kunststof: keuze uit polystyreen (TK PS) of glasvezelversterkt polycarbonaat (TK PC)
- Met gladde zijwanden of voorgestante metrische uitbreekopeningen

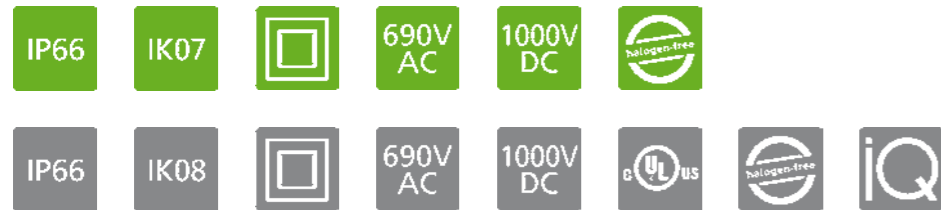

Lege behuizingen TK PS / TK PC

TK legenda

Material
 PS= Polystyreen
 PC= Polycarbonaat

Hoogte in cm
 Deksel materiaal
 t= transparant
 k.A.= grijs

PS 1309-8-tm

lengte x breedte in cm

m = metrische uitbreekopeningen
o = zonder uitbreekpoorten
v = met aangespoten kabelwartel



- 8 aluminium behuizingen
- Bescherming tegen corrosie door een poederlakcoating
- Kleur: licht grijs, overeenkomstig RAL 7035
- Materiaal: aluminium AL SI 12

- Effectieve bescherming tegen elektromagnetische storingen (EMI) en electrostatische ontladingen (ESD)
- Binnenmaten vergelijkbaar met TK PS /TK PC, montageplaten en DIN-rails compatibel



Lege behuizingen TK AL

TK 55 52 x 50 mm

bodem en deksel: polycarbonaat, grijs, overeenkomstig RAL 7035



type	hoogte	bestel-nr.
TK PC 55-4-m	35	127 455 01
TK PC 55-4-o	35	120 455 01

bodem: polycarbonaat, grijs, overeenkomstig RAL 7035
deksel: polycarbonaat, transparant



type	hoogte	bestel-nr.
TK PC 55-4-tm	35	137 455 01
TK PC 55-4-to	35	130 455 01

bodem en deksel: polycarbonaat, grijs, overeenkomstig RAL 7035

type	hoogte	bestel-nr.
TK PC 55-4-v	35	129 455 01

sealing area/mm: 5-10

bodem: polycarbonaat, grijs, overeenkomstig RAL 7035
deksel: polycarbonaat, transparant

type	hoogte	bestel-nr.
TK PC 55-4-tv	35	139 455 01

Dichtber./mm: 5-10

met uitbrekopeningen

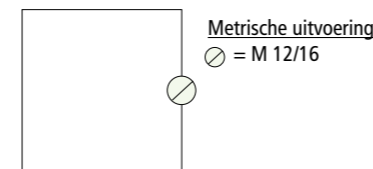

zonder uitbrekopeningen

Maximaal mogelijke metrische openingen per zijde

M	12	16	20	25	32	40	50
A/C	1	1	-	-	-	-	-
B/D	1	1	-	-	-	-	-

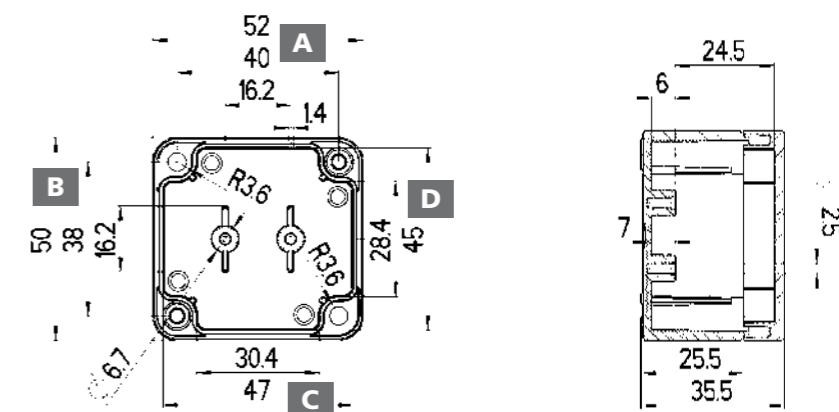

TK 75 65 x 50 mm

bodem en deksel: polycarbonaat, grijs, overeenkomstig RAL 7035



type	hoogte	bestel-nr.
TK PC 75-4-m	35	127 475 01
TK PC 75-4-o	35	120 475 01

bodem: polycarbonaat, grijs, overeenkomstig RAL 7035
deksel: polycarbonaat, transparant



type	hoogte	bestel-nr.
TK PC 75-4-tm	35	137 475 01
TK PC 75-4-to	35	130 475 01

bodem en deksel: polycarbonaat, grijs, overeenkomstig RAL 7035

type	hoogte	bestel-nr.
TK PC 75-4-v	35	129 475 01
TK PC 75-4-2v	35	128 475 01

sealing area/mm: 5-10

bodem: polycarbonaat, grijs, overeenkomstig RAL 7035
deksel: polycarbonaat, transparant

type	hoogte	bestel-nr.
TK PC 75-4-tv	35	139 475 01
TK PC 75-4-2tv	35	138 475 01

sealing area/mm: 5-10

met uitbrekopeningen

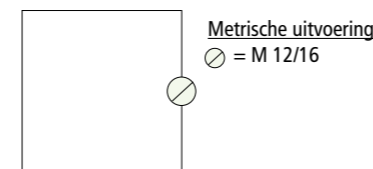

zonder uitbrekopeningen

Maximaal mogelijke metrische openingen per zijde

M	12	16	20	25	32	40	50
A/C	2	1	-	-	-	-	-
B/D	1	1	-	-	-	-	-

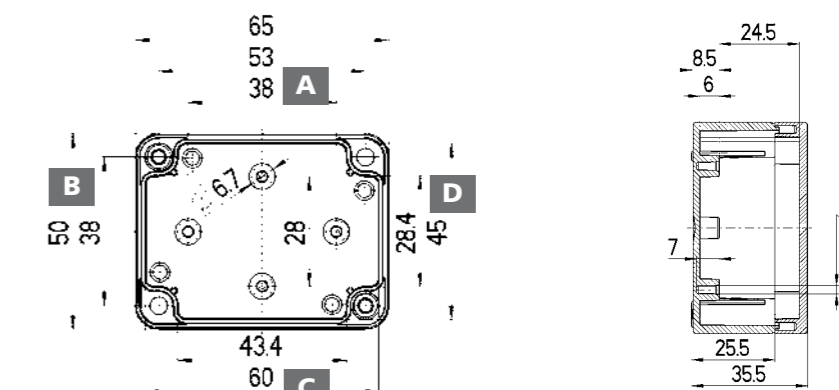

TK 77 65 x 65 mm

bodem en deksel: polystyreen, grijs, overeenkomstig RAL 7035



type	hoogte	bestel-nr.
TK PS 77-6-m	57	105 401 01
TK PS 77-8-m	81	105 901 01
TK PS 77-6-o	57	110 401 01
TK PS 77-8-o	81	110 901 01

bodem: polystyreen, grijs, overeenkomstig RAL 7035
deksel: polycarbonaat, transparant



type	hoogte	bestel-nr.
TK PS 77-6-tm	57	106 001 01
TK PS 77-8-tm	81	106 501 01
TK PS 77-6-to	57	111 001 01
TK PS 77-8-to	81	111 501 01

ook verkrijgbaar in aluminium: zie pagina 170

bodem en deksel: polycarbonaat, grijs, overeenkomstig RAL 7035

type	hoogte	bestel-nr.
TK PC 77-6-m	57	127 401 01
TK PC 77-8-m	81	127 901 01

bodem: polycarbonaat, grijs, overeenkomstig RAL 7035
deksel: polycarbonaat, transparant

type	hoogte	bestel-nr.
TK PC 77-6-tm	57	137 001 01
TK PC 77-8-tm	81	137 501 01

met uitbrekopeningen

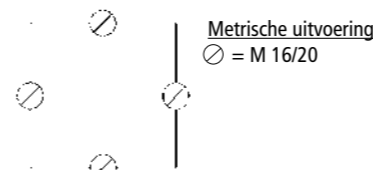

zonder uitbrekopeningen

Maximaal mogelijke metrische openingen per zijde

M	12	16	20	25	32	40	50
A/C	2	1	1	-	-	-	-
B/D	2	1	1	-	-	-	-

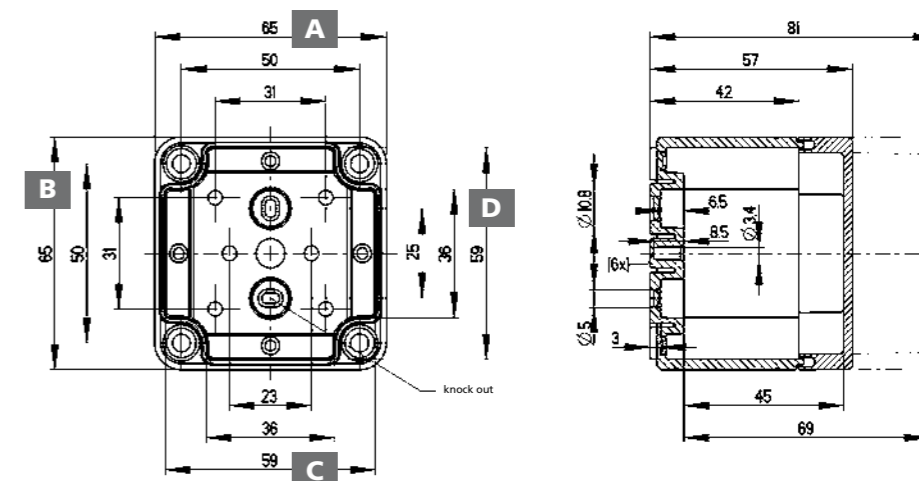

TK 97

94 x 65 mm

bodem en deksel: **polystyreen**, grijs, overeenkomstig RAL 7035



type	hoogte	bestel-nr.
TK PS 97-6-m	57	105 402 01
TK PS 97-8-m	81	105 902 01
TK PS 97-6-o	57	110 402 01
TK PS 97-8-o	81	110 902 01

bodem: **polystyreen**, grijs, overeenkomstig RAL 7035
deksel: polycarbonaat, **transparant**



type	hoogte	bestel-nr.
TK PS 97-6-tm	57	106 002 01
TK PS 97-8-tm	81	106 502 01
TK PS 97-6-to	57	111 002 01
TK PS 97-8-to	81	111 502 01

bodem en deksel: polycarbonaat, grijs, overeenkomstig RAL 7035

type	hoogte	bestel-nr.
TK PC 97-6-m	57	127 402 01
TK PC 97-8-m	81	127 902 01

bodem: polycarbonaat, grijs, overeenkomstig RAL 7035
deksel: polycarbonaat, **transparant**

type	hoogte	bestel-nr.
TK PC 97-6-tm	57	137 002 01
TK PC 97-8-tm	81	137 502 01

met uitbrekopeningen

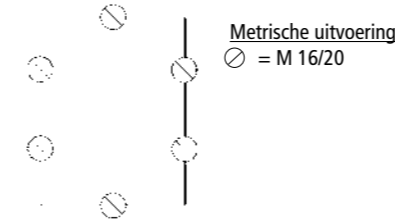

zonder uitbrekopeningen

Maximaal mogelijke metrische openingen per zijde

M	12	16	20	25	32	40	50
A/C	2	1	1	1	-	-	-
B/D	3	2	2	1	-	-	-

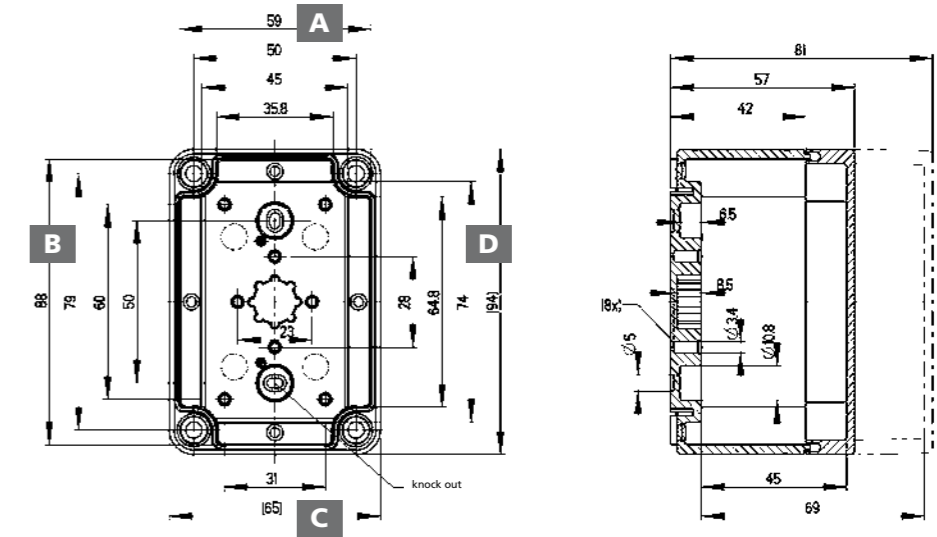

TK 99

94 x 94 mm

bodem en deksel: **polystyreen**, grijs, overeenkomstig RAL 7035



type	hoogte	bestel-nr.
TK PS 99-6-m	57	105 403 01
TK PS 99-8-m	81	105 903 01
TK PS 99-6-o	57	110 403 01
TK PS 99-8-o	81	110 903 01

bodem: **polystyreen**, grijs, overeenkomstig RAL 7035
deksel: polycarbonaat, **transparant**



type	hoogte	bestel-nr.
TK PS 99-6-tm	57	106 003 01
TK PS 99-8-tm	81	106 503 01
TK PS 99-6-to	57	111 003 01
TK PS 99-8-to	81	111 503 01

ook verkrijgbaar in aluminium: zie pagina 170

bodem en deksel: polycarbonaat, grijs, overeenkomstig RAL 7035

type	hoogte	bestel-nr.
TK PC 99-6-m	57	127 403 01
TK PC 99-8-m	81	127 903 01

bodem: polycarbonaat, grijs, overeenkomstig RAL 7035
deksel: polycarbonaat, **transparant**

type	hoogte	bestel-nr.
TK PC 99-6-tm	57	137 003 01
TK PC 99-8-tm	81	137 503 01

met uitbrekopeningen

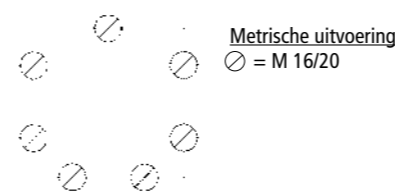

zonder uitbrekopeningen

Maximaal mogelijke metrische openingen per zijde

M	12	16	20	25	32	40	50
A/C	3	2	2	-	-	-	-
B/D	3	2	2	-	-	-	-

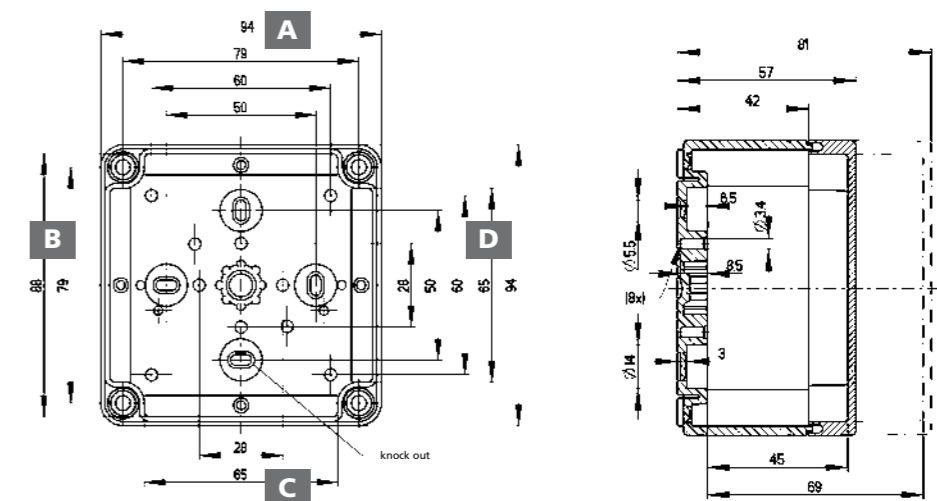

Lege behuizingen

TK 1005 100 x 52 mm

bodem en deksel: polycarbonaat, grijs, overeenkomstig RAL 7035



NIEUW!

type	hoogte	bestel-nr.
TK PC 1005-4-m	37	127 480 01
TK PC 1005-4-o	37	120 480 01

bodem: polycarbonaat, grijs, overeenkomstig RAL 7035
deksel: polycarbonaat, transparant



NIEUW!

type	hoogte	bestel-nr.
TK PC 1005-4-tm	37	137 480 01
TK PC 1005-4-to	37	130 480 01

met uitbrekopeningen



Metrische uitvoering
⊘ = M 12/16

zonder uitbrekopeningen

Maximaal mogelijke metrische openingen per zijde

M	12	16	20	25	32	40	50
A/C	2	2	-	-	-	-	-
B/D	1	1	-	-	-	-	-

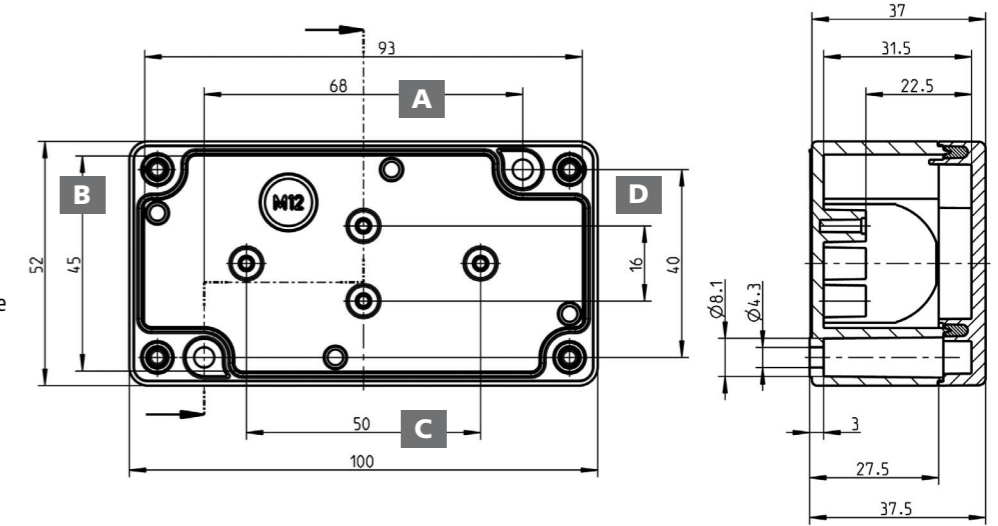

TK 1111 110 x 110 mm

bodem en deksel: polystyreen, grijs, overeenkomstig RAL 7035



type	hoogte	bestel-nr.
TK PS 1111-7-m	66	105 404 01
TK PS 1111-9-m	90	105 904 01
TK PS 1111-7-o	66	110 404 01
TK PS 1111-9-o	90	110 904 01

bodem en deksel: polycarbonaat, grijs, overeenkomstig RAL 7035

type	hoogte	bestel-nr.
TK PC 1111-7-m	66	127 404 01
TK PC 1111-9-m	90	127 904 01

bodem: polystyreen, grijs, overeenkomstig RAL 7035
deksel: polycarbonaat, transparant



type	hoogte	bestel-nr.
TK PS 1111-7-tm	66	106 004 01
TK PS 1111-9-tm	90	106 504 01
TK PS 1111-7-to	66	111 004 01
TK PS 1111-9-to	90	111 504 01

bodem: polycarbonaat, grijs, overeenkomstig RAL 7035
deksel: polycarbonaat, transparant

type	hoogte	bestel-nr.
TK PC 1111-7-tm	66	137 004 01
TK PC 1111-9-tm	90	137 504 01

ook verkrijgbaar in aluminium: zie pagina 170

met uitbrekopeningen

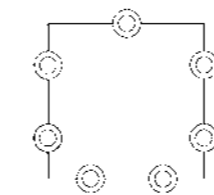

Metrische uitvoering
⊘ = M 20/25

zonder uitbrekopeningen

Maximaal mogelijke metrische openingen per zijde

M	12	16	20	25	32	40	50
A/C	8	4	2	2	-	-	-
B/D	8	4	2	2	-	-	-

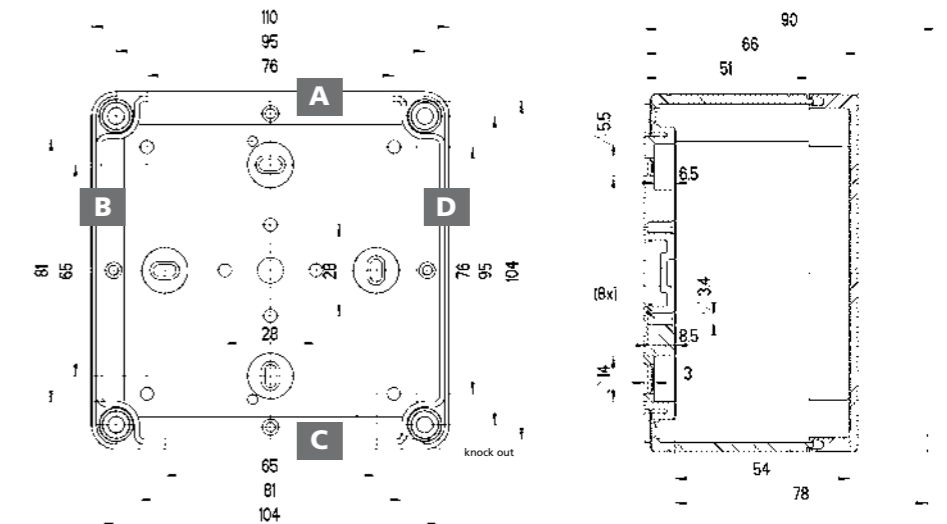

Lege behuizingen

TK 1309 130 x 94 mm

bodem en deksel: **polystyreen**, grijs, overeenkomstig RAL 7035



type	hoogte	bestel-nr.
TK PS 1309-6-m	57	105 409 01
TK PS 1309-8-m	81	105 909 01
TK PS 1309-6-o	57	110 409 01
TK PS 1309-8-o	81	110 909 01

bodem: **polystyreen**, grijs, overeenkomstig RAL 7035
deksel: polycarbonaat, **transparant**



type	hoogte	bestel-nr.
TK PS 1309-6-tm	57	106 009 01
TK PS 1309-8-tm	81	106 509 01
TK PS 1309-6-to	57	111 009 01
TK PS 1309-8-to	81	111 509 01

bodem en deksel: polycarbonaat, grijs, overeenkomstig RAL 7035

type	hoogte	bestel-nr.
TK PC 1309-6-m	57	127 409 01
TK PC 1309-8-m	81	127 909 01

bodem: polycarbonaat, grijs, overeenkomstig RAL 7035
deksel: polycarbonaat, **transparant**

type	hoogte	bestel-nr.
TK PC 1309-6-tm	57	137 009 01
TK PC 1309-8-tm	81	137 509 01

met uitbrekopeningen

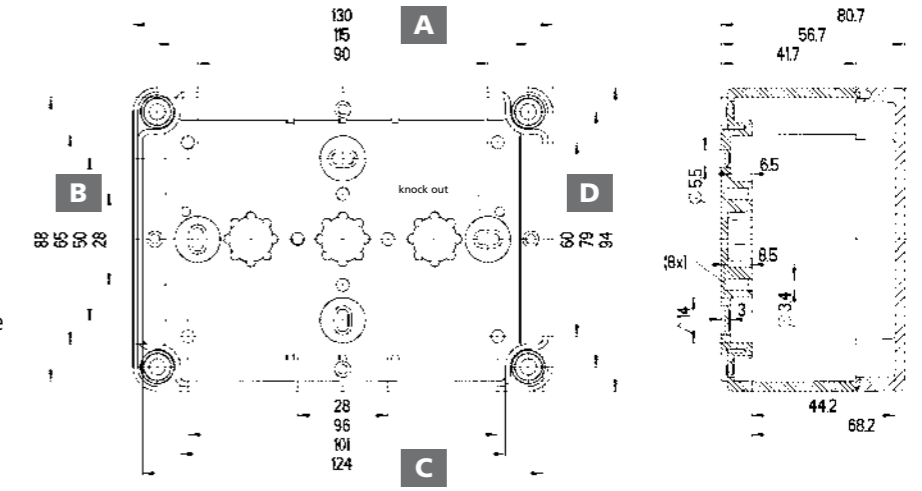
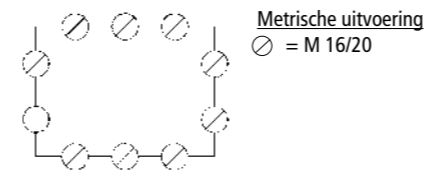

zonder uitbrekopeningen

Maximaal mogelijke metrische openingen per zijde

M	12	16	20	25	32	40	50
A/C	5	4	3	2	-	-	-
B/D	3	2	2	1	-	-	-

TK 1313 130 x 130 mm

bodem en deksel: **polystyreen**, grijs, overeenkomstig RAL 7035



type	hoogte	bestel-nr.
TK PS 1313-7-m	75	105 405 01
TK PS 1313-10-m	99	105 905 01
TK PS 1313-7-o	75	110 405 01
TK PS 1313-10-o	99	110 905 01

bodem: **polystyreen**, grijs, overeenkomstig RAL 7035
deksel: polycarbonaat, **transparant**



type	hoogte	bestel-nr.
TK PS 1313-7-tm	75	106 005 01
TK PS 1313-10-tm	99	106 505 01
TK PS 1313-7-to	75	111 005 01
TK PS 1313-10-to	99	111 505 01

bodem en deksel: polycarbonaat, grijs, overeenkomstig RAL 7035

type	hoogte	bestel-nr.
TK PC 1313-7-m	75	127 405 01
TK PC 1313-10-m	99	127 905 01

bodem: polycarbonaat, grijs, overeenkomstig RAL 7035
deksel: polycarbonaat, **transparant**

type	hoogte	bestel-nr.
TK PC 1313-7-tm	75	137 005 01
TK PC 1313-10-tm	99	137 505 01

met uitbrekopeningen

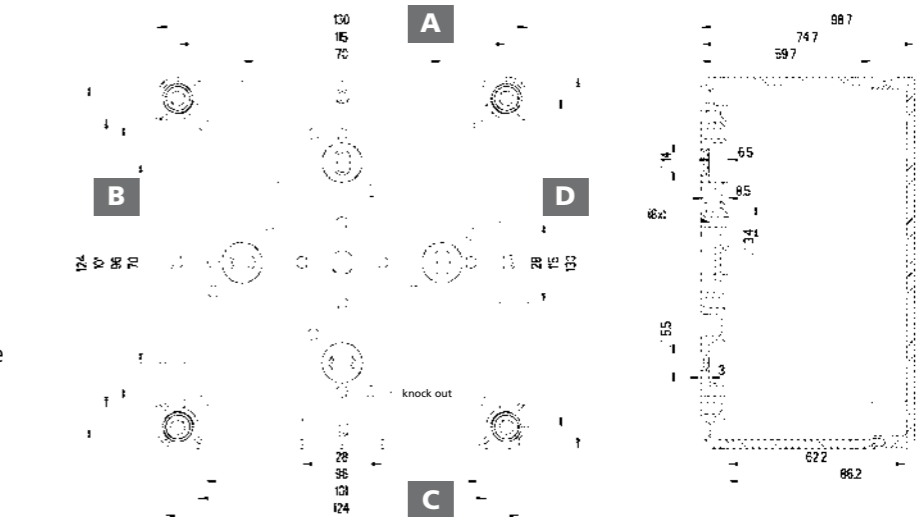
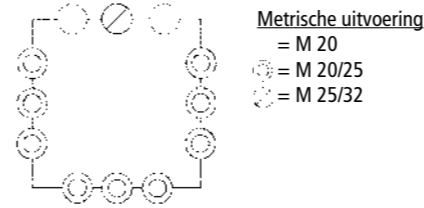

zonder uitbrekopeningen

Maximaal mogelijke metrische openingen per zijde

M	12	16	20	25	32	40	50
A/C	10	6	3	3	2	-	-
B/D	10	6	3	3	2	-	-

ook verkrijgbaar in aluminium: zie pagina 170

TK 1809 180 x 94 mm

bodem en deksel: **polystyreen**, grijs, overeenkomstig RAL 7035



type	hoogte	bestel-nr.
TK PS 1809-6-m	57	105 410 01
TK PS 1809-8-m	81	105 910 01
TK PS 1809-6-o	57	110 410 01
TK PS 1809-8-o	81	110 910 01

bodem: **polystyreen**, grijs, overeenkomstig RAL 7035
deksel: polycarbonaat, **transparant**



type	hoogte	bestel-nr.
TK PS 1809-6-tm	57	106 010 01
TK PS 1809-8-tm	81	106 510 01
TK PS 1809-6-to	57	111 010 01
TK PS 1809-8-to	81	111 510 01

bodem en deksel: polycarbonaat, grijs, overeenkomstig RAL 7035

type	hoogte	bestel-nr.
TK PC 1809-6-m	57	127 410 01
TK PC 1809-8-m	81	127 910 01

bodem: polycarbonaat, grijs, overeenkomstig RAL 7035
deksel: polycarbonaat, **transparant**

type	hoogte	bestel-nr.
TK PC 1809-6-tm	57	137 010 01
TK PC 1809-8-tm	81	137 510 01

met uitbrekopeningen

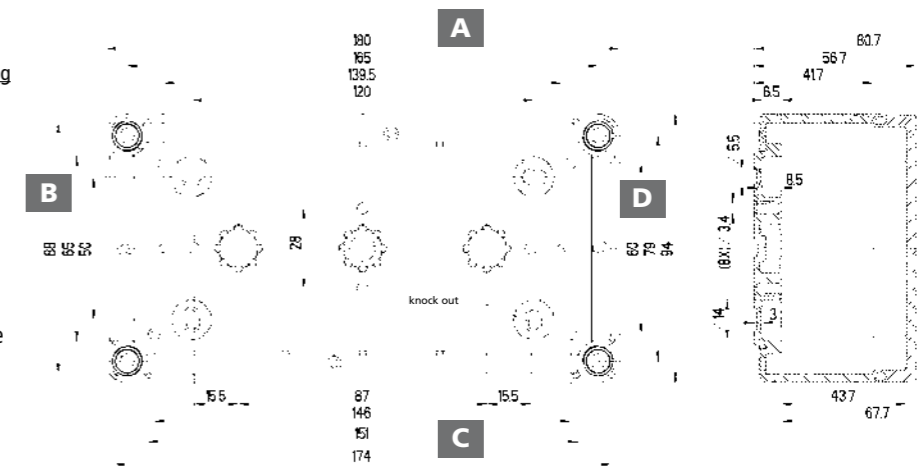
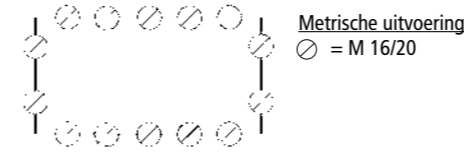

zonder uitbrekopeningen

Maximaal mogelijke metrische openingen per zijde

M	12	16	20	25	32	40	50
A/C	8	6	5	4	-	-	-
B/D	3	2	2	1	-	-	-

TK 1811

180 x 110 mm

vlak

bodem en deksel: **polystyreen**, grijs, overeenkomstig RAL 7035



type	hoogte	bestel-nr.
TK PS 1811-6f-m	63	105 414 01
TK PS 1811-8f-m	84	105 914 01
TK PS 1811-13f-m	137	104 414 01
TK PS 1811-6f-o	63	110 414 01
TK PS 1811-8f-o	84	110 914 01
TK PS 1811-13f-o	137	109 414 01

bodem: **polystyreen**, grijs, overeenkomstig RAL 7035
deksel: polycarbonaat, **transparant**



type	hoogte	bestel-nr.
TK PS 1811-6f-tm	63	106 014 01
TK PS 1811-8f-tm	84	106 514 01
TK PS 1811-13f-tm	137	107 014 01
TK PS 1811-6f-to	63	111 014 01
TK PS 1811-8f-to	84	111 514 01
TK PS 1811-13f-to	137	112 014 01

bodem en deksel: polycarbonaat, grijs, overeenkomstig RAL 7035

type	hoogte	bestel-nr.
TK PC 1811-6f-m	63	127 414 01
TK PC 1811-8f-m	84	127 914 01
TK PC 1811-13f-m	137	128 414 01

bodem: polycarbonaat, grijs, overeenkomstig RAL 7035
deksel: polycarbonaat, **transparant**

type	hoogte	bestel-nr.
TK PC 1811-6f-tm	63	137 014 01
TK PC 1811-8f-tm	84	137 514 01
TK PC 1811-13f-tm	137	138 014 01

met uitbreekopeningen

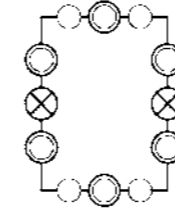

Metrische uitvoering

- = M 12
- ⊙ = M 16/20
- ⊗ = M 25/32

zonder uitbreekopeningen

Maximaal mogelijke metrische openingen per zijde

M	12	16	20	25	32	40	50
A/C	4	3	2	2	1	-	-
B/D	8	4	4	3	2	-	-

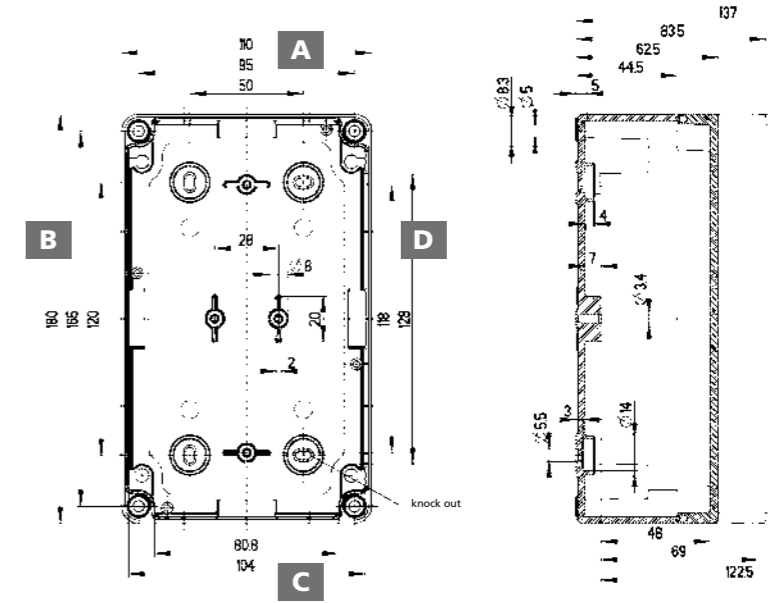

TK 1811

180 x 110 mm

bodem en deksel: **polystyreen**, grijs, overeenkomstig RAL 7035



type	hoogte	bestel-nr.
TK PS 1811-9-m	90	105 406 01
TK PS 1811-11-m	111	105 906 01
TK PS 1811-16-m	165	104 406 01
TK PS 1811-9-o	90	110 406 01
TK PS 1811-11-o	111	110 906 01
TK PS 1811-16-o	165	109 406 01

bodem: **polystyreen**, grijs, overeenkomstig RAL 7035
deksel: polycarbonaat, **transparant**



type	hoogte	bestel-nr.
TK PS 1811-9-tm	90	106 006 01
TK PS 1811-11-tm	111	106 506 01
TK PS 1811-16-tm	165	107 006 01
TK PS 1811-9-to	90	111 006 01
TK PS 1811-11-to	111	111 506 01
TK PS 1811-16-to	165	112 006 01

ook verkrijgbaar in aluminium: zie pagina 171

bodem en deksel: polycarbonaat, grijs, overeenkomstig RAL 7035

type	hoogte	bestel-nr.
TK PC 1811-9-m	90	127 406 01
TK PC 1811-11-m	111	127 906 01
TK PC 1811-16-m	165	128 406 01

bodem: polycarbonaat, grijs, overeenkomstig RAL 7035
deksel: polycarbonaat, **transparant**

type	hoogte	bestel-nr.
TK PC 1811-9-tm	90	137 006 01
TK PC 1811-11-tm	111	137 506 01
TK PC 1811-16-tm	165	138 006 01

met uitbreekopeningen

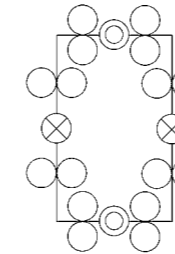

Metrische uitvoering

- = M 20
- ⊙ = M 20/25
- ⊗ = M 32/40

zonder uitbreekopeningen

Maximaal mogelijke metrische openingen per zijde

M	12	16	20	25	32	40	50
A/C	12	6	5	3	1	1	1
B/D	20	10	8	5	3	2	1

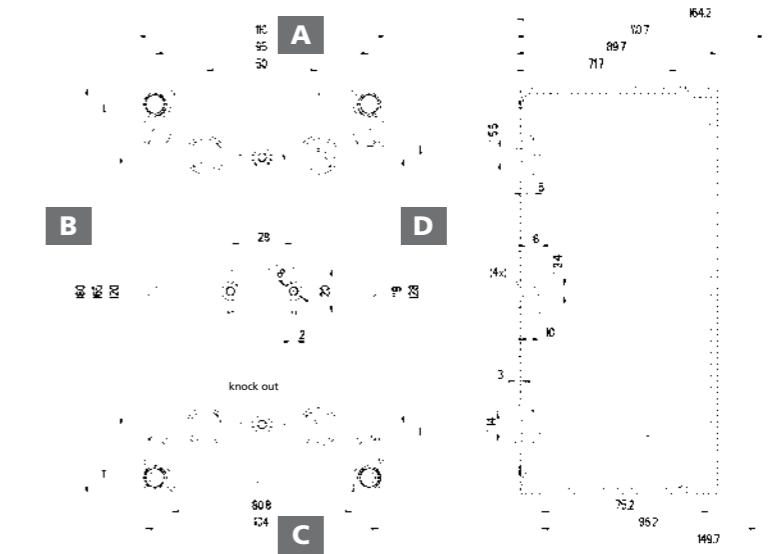

Lege behuizingen

TK 1813

180 x 130 mm

vlak

bodem en deksel: **polystyreen**, grijs, overeenkomstig RAL 7035



type	hoogte	bestel-nr.
TK PS 1813-6f-m	63	105 415 01
TK PS 1813-8f-m	84	105 915 01
TK PS 1813-13f-m	137	104 415 01
TK PS 1813-6f-o	63	110 415 01
TK PS 1813-8f-o	84	110 915 01
TK PS 1813-13f-o	137	109 415 01

bodem: **polystyreen**, grijs, overeenkomstig RAL 7035
deksel: polycarbonaat, **transparant**



type	hoogte	bestel-nr.
TK PS 1813-6f-tm	63	106 015 01
TK PS 1813-8f-tm	84	106 515 01
TK PS 1813-13f-tm	137	107 015 01
TK PS 1813-8f-to	84	111 515 01
TK PS 1813-13f-to	137	112 015 01
TK PS 1813-6f-to	63	111 015 01

bodem en deksel: polycarbonaat, grijs, overeenkomstig RAL 7035

type	hoogte	bestel-nr.
TK PC 1813-8f-m	84	127 915 01
TK PC 1813-6f-m	63	127 415 01
TK PC 1813-13f-m	137	128 415 01

bodem: polycarbonaat, grijs, overeenkomstig RAL 7035
deksel: polycarbonaat, **transparant**

type	hoogte	bestel-nr.
TK PC 1813-6f-tm	63	137 015 01
TK PC 1813-13f-tm	137	138 015 01
TK PC 1813-8f-tm	84	137 515 01

met uitbreekopeningen

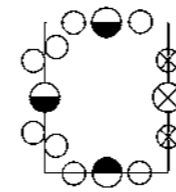

Metrische uitvoering

- = M 20/25
- ⊗ = M 25/32
- = M 12/16
- ⊗ = M 16/20

zonder uitbreekopeningen

Maximaal mogelijke metrische openingen per zijde

M	12	16	20	25	32	40	50
A/C	10	4	3	2	1	-	-
B/D	12	5	4	4	1	-	-

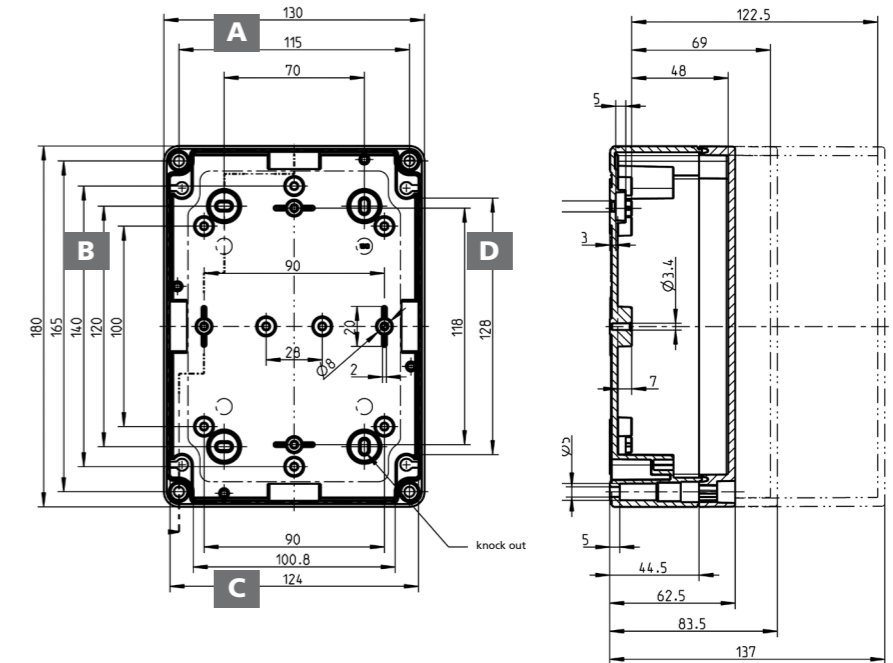

TK 1813

180 x 130 mm

bodem en deksel: **polystyreen**, grijs, overeenkomstig RAL 7035



type	hoogte	bestel-nr.
TK PS 1813-9-m	90	105 416 01
TK PS 1813-11-m	111	105 916 01
TK PS 1813-16-m	165	104 416 01
TK PS 1813-9-o	90	110 416 01
TK PS 1813-11-o	111	110 916 01
TK PS 1813-16-o	165	109 416 01

bodem: **polystyreen**, grijs, overeenkomstig RAL 7035
deksel: polycarbonaat, **transparant**



type	hoogte	bestel-nr.
TK PS 1813-9-tm	90	106 016 01
TK PS 1813-11-tm	111	106 516 01
TK PS 1813-16-tm	165	107 016 01
TK PS 1813-9-to	90	111 016 01
TK PS 1813-11-to	111	111 516 01
TK PS 1813-16-to	165	112 016 01

bodem en deksel: polycarbonaat, grijs, overeenkomstig RAL 7035

type	hoogte	bestel-nr.
TK PC 1813-9-m	90	127 416 01
TK PC 1813-11-m	111	127 916 01
TK PC 1813-16-m	165	128 416 01

bodem: polycarbonaat, grijs, overeenkomstig RAL 7035
deksel: polycarbonaat, **transparant**

type	hoogte	bestel-nr.
TK PC 1813-9-tm	90	137 016 01
TK PC 1813-11-tm	111	137 516 01
TK PC 1813-16-tm	165	138 016 01

met uitbreekopeningen

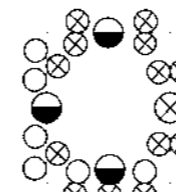

Metrische uitvoering

- = M 20/25
- ⊗ = M 25/32
- = M 12/16
- ⊗ = M 16/20

zonder uitbreekopeningen

Maximaal mogelijke metrische openingen per zijde

M	12	16	20	25	32	40	50
A/C	15	8	6	3	2	1	1
B/D	20	10	8	5	3	2	1

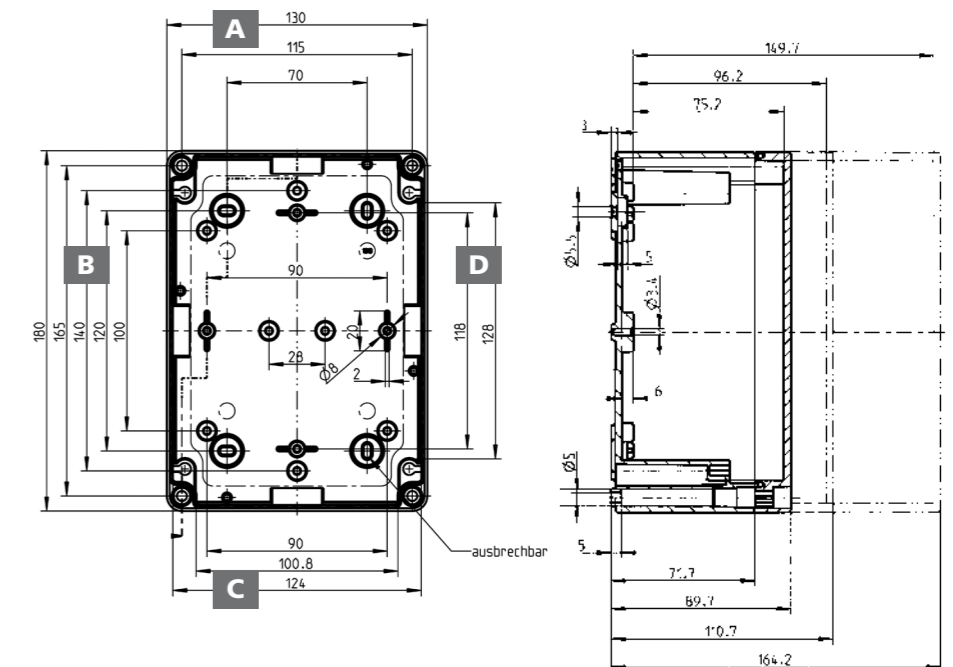

Lege behuizingen

TK 1818

182 x 180 mm

vlak

bodem en deksel: **polystyreen**, grijs, overeenkomstig RAL 7035



type	hoogte	bestel-nr.
TK PS 1818-6f-m	63	105 413 01
TK PS 1818-8f-m	84	105 913 01
TK PS 1818-13f-m	137	104 413 01
TK PS 1818-6f-o	63	110 413 01
TK PS 1818-8f-o	84	110 913 01
TK PS 1818-13f-o	137	109 413 01

bodem: **polystyreen**, grijs, overeenkomstig RAL 7035
deksel: polycarbonaat, **transparant**



type	hoogte	bestel-nr.
TK PS 1818-6f-tm	63	106 013 01
TK PS 1818-8f-tm	84	106 513 01
TK PS 1818-13f-tm	137	107 013 01
TK PS 1818-6f-to	63	111 013 01
TK PS 1818-8f-to	84	111 513 01
TK PS 1818-13f-to	137	112 013 01

bodem en deksel: polycarbonaat, grijs, overeenkomstig RAL 7035

type	hoogte	bestel-nr.
TK PC 1818-6f-m	63	127 413 01
TK PC 1818-8f-m	84	127 913 01
TK PC 1818-13f-m	137	128 413 01

bodem: polycarbonaat, grijs, overeenkomstig RAL 7035
deksel: polycarbonaat, **transparant**

type	hoogte	bestel-nr.
TK PC 1818-6f-tm	63	137 013 01
TK PC 1818-8f-tm	84	137 513 01
TK PC 1818-13f-tm	137	138 013 01

met uitbrekopeningen

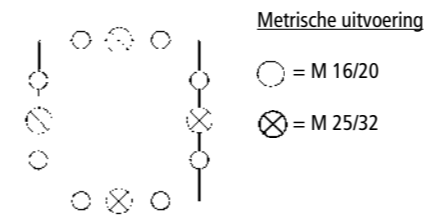

zonder uitbrekopeningen

Maximaal mogelijke metrische openingen per zijde

M	12	16	20	25	32	40	50
A/C	12	6	4	3	1	-	-
B/D	12	6	4	3	1	-	-

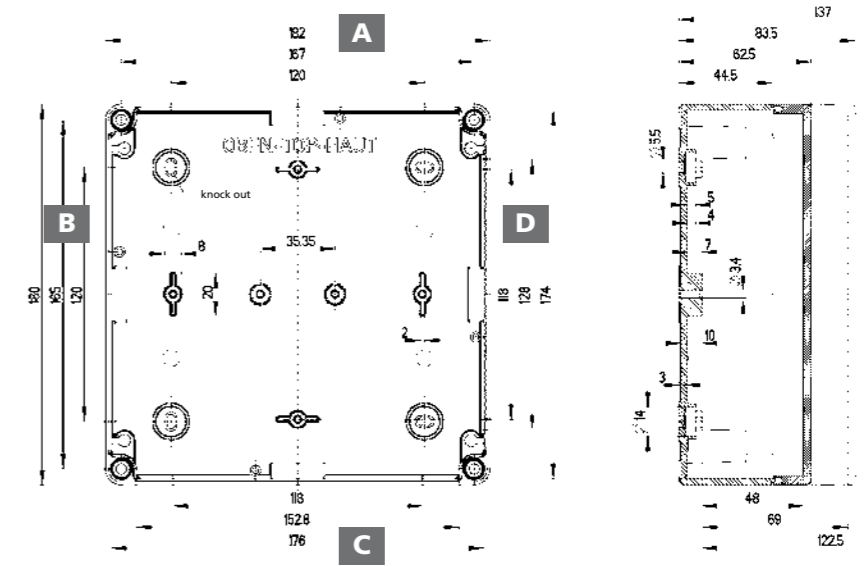

TK 1818

182 x 180 mm

bodem en deksel: **polystyreen**, grijs, overeenkomstig RAL 7035



type	hoogte	bestel-nr.
TK PS 1818-9-m	90	105 407 01
TK PS 1818-11-m	111	105 907 01
TK PS 1818-16-m	165	104 407 01
TK PS 1818-9-o	90	110 407 01
TK PS 1818-11-o	111	110 907 01
TK PS 1818-16-o	165	109 407 01

bodem: **polystyreen**, grijs, overeenkomstig RAL 7035
deksel: polycarbonaat, **transparant**



type	hoogte	bestel-nr.
TK PS 1818-9-tm	90	106 007 01
TK PS 1818-11-tm	111	106 507 01
TK PS 1818-16-tm	165	107 007 01
TK PS 1818-9-to	90	111 007 01
TK PS 1818-11-to	111	111 507 01
TK PS 1818-16-to	165	112 007 01

ook verkrijgbaar in aluminium: zie pagina 171

bodem en deksel: polycarbonaat, grijs, overeenkomstig RAL 7035

type	hoogte	bestel-nr.
TK PC 1818-9-m	90	127 407 01
TK PC 1818-11-m	111	127 907 01
TK PC 1818-16-m	165	128 407 01

bodem: polycarbonaat, grijs, overeenkomstig RAL 7035
deksel: polycarbonaat, **transparant**

type	hoogte	bestel-nr.
TK PC 1818-9-tm	90	137 007 01
TK PC 1818-11-tm	111	137 507 01
TK PC 1818-16-tm	165	138 007 01

met uitbrekopeningen

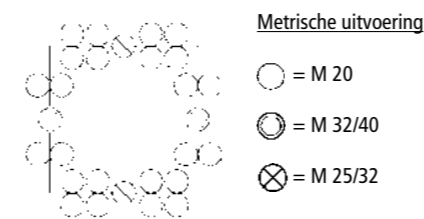

zonder uitbrekopeningen

Maximaal mogelijke metrische openingen per zijde

M	12	16	20	25	32	40	50
A/C	23	12	10	5	3	3	2
B/D	20	10	8	5	3	2	1

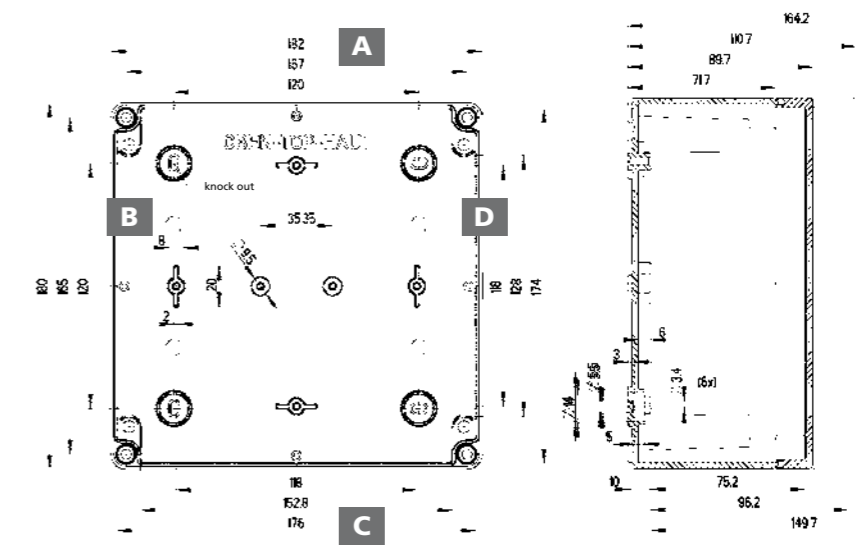

Lege behuizingen

TK 2518

254 x 180 mm

vlak

bodem en deksel: **polystyreen**, grijs, overeenkomstig RAL 7035



type	hoogte	bestel-nr.
TK PS 2518-6f-m	63	105 411 01
TK PS 2518-8f-m	84	105 911 01
TK PS 2518-13f-m	137	104 411 01
TK PS 2518-6f-o	63	110 411 01
TK PS 2518-8f-o	84	110 911 01
TK PS 2518-13f-o	137	109 411 01

bodem: **polystyreen**, grijs, overeenkomstig RAL 7035
deksel: polycarbonaat, **transparant**



type	hoogte	bestel-nr.
TK PS 2518-6f-tm	63	106 011 01
TK PS 2518-8f-tm	84	106 511 01
TK PS 2518-13f-tm	137	107 011 01
TK PS 2518-6f-to	63	111 011 01
TK PS 2518-8f-to	84	111 511 01
TK PS 2518-13f-to	137	112 011 01

bodem en deksel: polycarbonaat, grijs, overeenkomstig RAL 7035

type	hoogte	bestel-nr.
TK PC 2518-6f-m	63	127 411 01
TK PC 2518-8f-m	84	127 911 01
TK PC 2518-13f-m	137	128 411 01

bodem: polycarbonaat, grijs, overeenkomstig RAL 7035
deksel: polycarbonaat, **transparant**

type	hoogte	bestel-nr.
TK PC 2518-6f-tm	63	137 011 01
TK PC 2518-8f-tm	84	137 511 01
TK PC 2518-13f-tm	137	138 011 01

met uitbrekopeningen

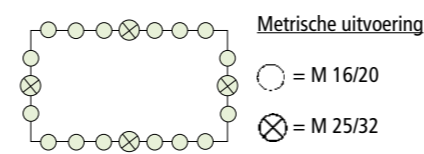

zonder uitbrekopeningen

Maximaal mogelijke metrische openingen per zijde

M	12	16	20	25	32	40	50
A/C	22	10	7	6	1	-	-
B/D	12	5	4	3	1	-	-

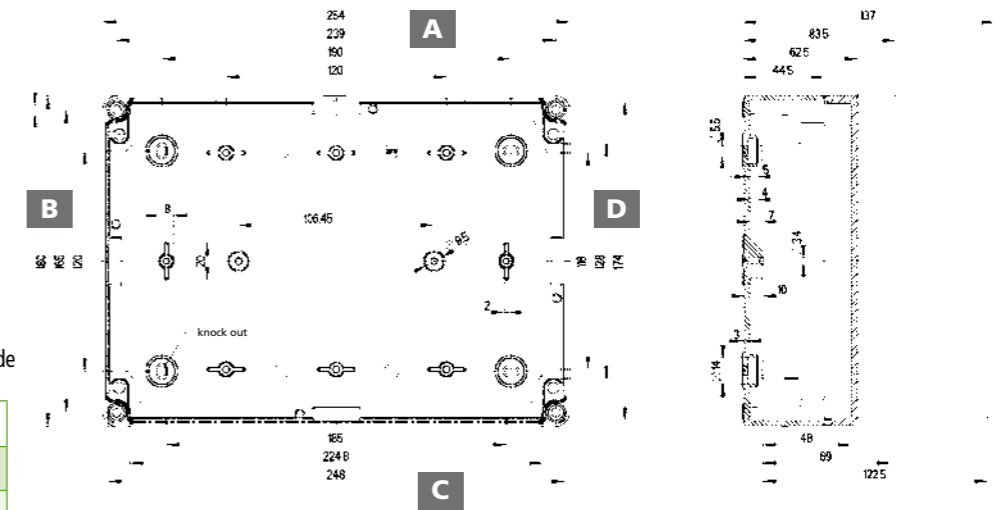

TK 2518

254 x 180 mm

bodem en deksel: **polystyreen**, grijs, overeenkomstig RAL 7035



type	hoogte	bestel-nr.
TK PS 2518-9-m	90	105 408 01
TK PS 2518-11-m	111	105 908 01
TK PS 2518-16-m	165	104 408 01
TK PS 2518-9-o	90	110 408 01
TK PS 2518-11-o	111	110 908 01
TK PS 2518-16-o	165	109 408 01

bodem: **polystyreen**, grijs, overeenkomstig RAL 7035
deksel: polycarbonaat, **transparant**



type	hoogte	bestel-nr.
TK PS 2518-9-tm	90	106 008 01
TK PS 2518-11-tm	111	106 508 01
TK PS 2518-16-tm	165	107 008 01
TK PS 2518-9-to	90	111 008 01
TK PS 2518-11-to	111	111 508 01
TK PS 2518-16-to	165	112 008 01

ook verkrijgbaar in aluminium: zie pagina 171

bodem en deksel: polycarbonaat, grijs, overeenkomstig RAL 7035

type	hoogte	bestel-nr.
TK PC 2518-9-m	90	127 408 01
TK PC 2518-11-m	111	127 908 01
TK PC 2518-16-m	165	128 408 01

bodem: polycarbonaat, grijs, overeenkomstig RAL 7035
deksel: polycarbonaat, **transparant**

type	hoogte	bestel-nr.
TK PC 2518-9-tm	90	137 008 01
TK PC 2518-11-tm	111	137 508 01
TK PC 2518-16-tm	165	138 008 01

met uitbrekopeningen

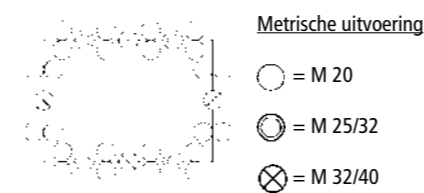

zonder uitbrekopeningen

Maximaal mogelijke metrische openingen per zijde

M	12	16	20	25	32	40	50
A/C	33	18	14	11	5	4	3
B/D	20	10	8	5	3	2	1

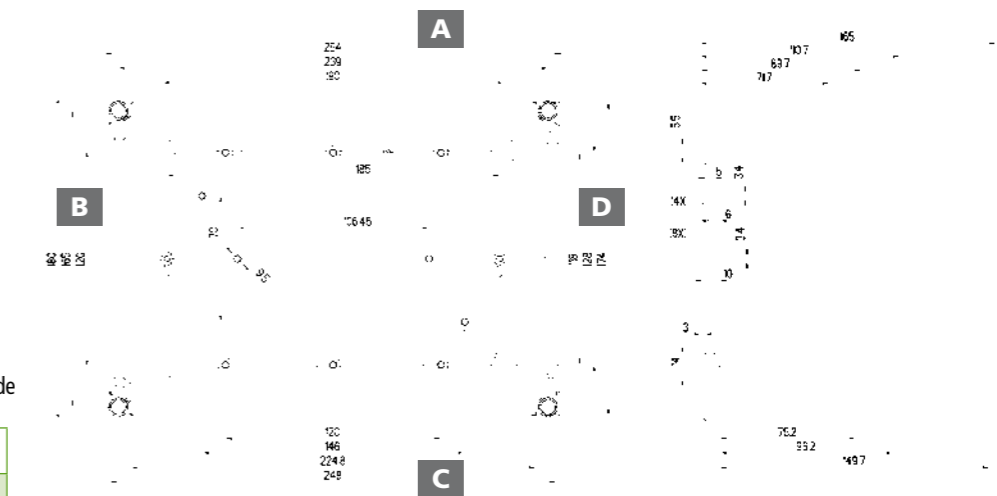

Lege behuizingen

TK 3625

361 x 254 mm

bodem en deksel: **polystyreen**, grijs, overeenkomstig RAL 7035



type	hoogte	bestel-nr.
TK PS 3625-11-m	111	105 412 01
TK PS 3625-16-m	165	105 912 01
TK PS 3625-11-o	111	110 412 01
TK PS 3625-16-o	165	110 912 01

bodem en deksel: **polycarbonaat**, grijs, overeenkomstig RAL 7035

type	hoogte	bestel-nr.
TK PC 3625-11-m	111	127 412 01
TK PC 3625-16-m	165	127 912 01

bodem: **polystyreen**, grijs, overeenkomstig RAL 7035
deksel: **polycarbonaat**, **transparant**



type	hoogte	bestel-nr.
TK PS 3625-11-tm	111	106 012 01
TK PS 3625-16-tm	165	106 512 01
TK PS 3625-11-to	111	111 012 01
TK PS 3625-16-to	165	111 512 01

bodem: **polycarbonaat**, grijs, overeenkomstig RAL 7035
deksel: **polycarbonaat**, **transparant**

type	hoogte	bestel-nr.
TK PC 3625-11-tm	111	137 012 01
TK PC 3625-16-tm	165	137 512 01

ook verkrijgbaar in aluminium: zie pagina 171

met uitbrekopeningen

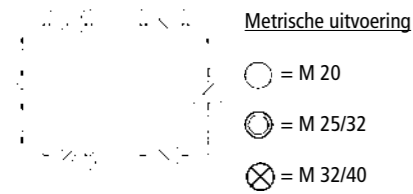

zonder uitbrekopeningen

Maximaal mogelijke metrische openingen per zijde

M	12	16	20	25	32	40	50
A/C	42	24	16	14	6	4	4
B/D	33	18	14	11	5	4	3

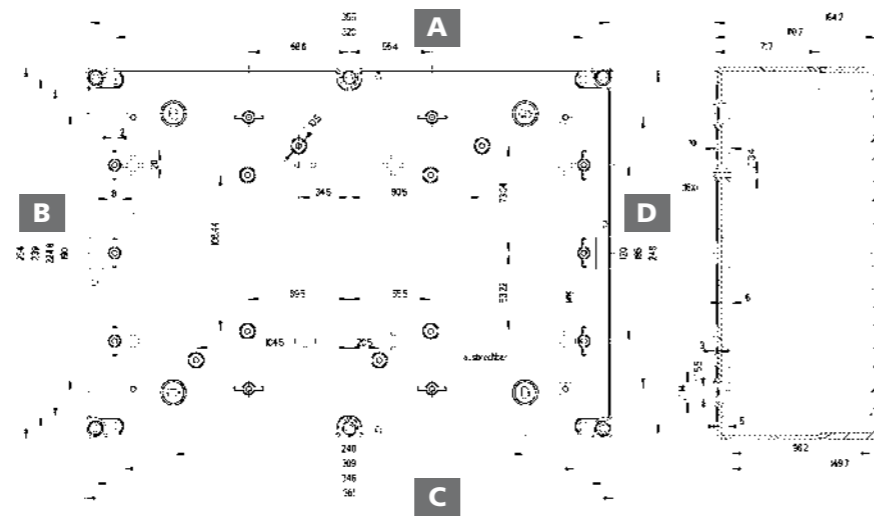

Lege behuizingen TK AL

- 8 aluminium behuizingen
- Bescherming tegen corrosie door een poederlakcoating
- Kleur: licht grijs, overeenkomstig RAL 7035
- Materiaal: aluminium AL SI 12
- Effectieve bescherming tegen elektromagnetische storingen (EMI) en electrostatische ontladingen (ESD)
- Binnenmaten vergelijkbaar met TK PS /TK PC, montageplaten en DIN-rails compatibel



NIEUW!

Lege behuizingen TK AL

TK AL 77-6 89 x 89 mm

bodem en deksel: aluminium, poedercoating, licht grijs overeenkomstig RAL 7035



type	hoogte	bestel-nr.
TK AL 77-6	64	151 001 01

Maximaal mogelijke metrische openingen per zijde

M	12	16	20	25	32	40	50
A/C	2	1	1	-	-	-	-
B/D	1	1	1	-	-	-	-

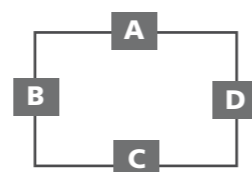

TK AL 99-6 119 x 119 mm

bodem en deksel: aluminium, poedercoating, licht grijs overeenkomstig RAL 7035



type	hoogte	bestel-nr.
TK AL 99-6	64	151 003 01

Maximaal mogelijke metrische openingen per zijde

M	12	16	20	25	32	40	50
A/C	6	3	2	1	-	-	-
B/D	3	1	1	1	-	-	-

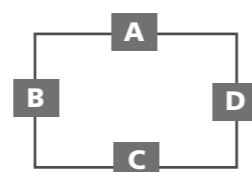

TK AL 1111-7 139 x 139 mm

bodem en deksel: aluminium, poedercoating, licht grijs overeenkomstig RAL 7035



type	hoogte	bestel-nr.
TK AL 1111-7	73	151 004 01

Maximaal mogelijke metrische openingen per zijde

M	12	16	20	25	32	40	50
A/C	8	3	3	2	1	-	-
B/D	6	5	2	1	1	-	-

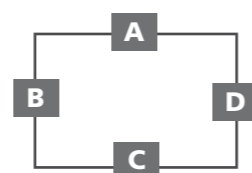

TK AL 1313-7 154 x 154 mm

bodem en deksel: aluminium, poedercoating, licht grijs overeenkomstig RAL 7035



type	hoogte	bestel-nr.
TK AL 1313-7	81	151 005 01

Maximaal mogelijke metrische openingen per zijde

M	12	16	20	25	32	40	50
A/C	10	6	5	3	2	-	-
B/D	8	5	3	2	1	-	-

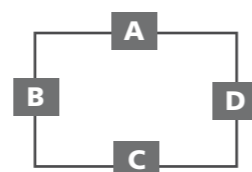

TK AL 1811-9 199 x 114 mm

bodem en deksel: aluminium, poedercoating, licht grijs overeenkomstig RAL 7035



type	hoogte	bestel-nr.
TK AL 1811-9	95	151 006 01

Maximaal mogelijke metrische openingen per zijde

M	12	16	20	25	32	40	50
A/C	21	10	8	6	3	2	2
B/D	6	3	2	1	1	-	-

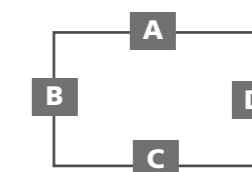

TK AL 1818-9 199 x 199 mm

bodem en deksel: aluminium, poedercoating, licht grijs overeenkomstig RAL 7035



type	hoogte	bestel-nr.
TK AL 1818-9	95	151 007 01

Maximaal mogelijke metrische openingen per zijde

M	12	16	20	25	32	40	50
A/C	21	14	8	8	3	2	2
B/D	18	9	8	6	1	2	-

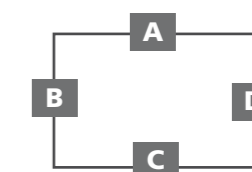

TK AL 2518-9 273 x 205 mm

bodem en deksel: aluminium, poedercoating, licht grijs overeenkomstig RAL 7035



type	hoogte	bestel-nr.
TK AL 2518-9	95	151 008 01

Maximaal mogelijke metrische openingen per zijde

M	12	16	20	25	32	40	50
A/C	33	18	14	12	5	4	3
B/D	18	10	8	6	3	2	1

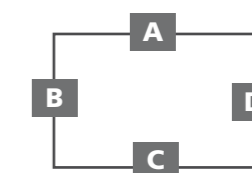

TK AL 3625-11 388 x 270 mm

bodem en deksel: aluminium, poedercoating, licht grijs overeenkomstig RAL 7035



type	hoogte	bestel-nr.
TK AL 3625-11	117	151 012 01

Maximaal mogelijke metrische openingen per zijde

M	12	16	20	25	32	40	50
A/C	48	35	22	17	8	6	4
B/D	27	18	12	9	4	3	2

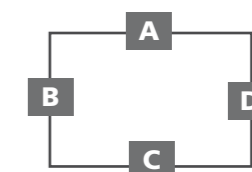

schetsplaat uit kunststof

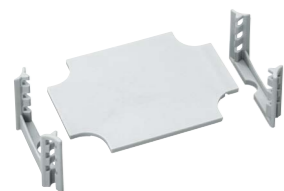

omschrijving		bestelnr.
Montageplaat van isolatiemateriaal met montageplaathouder voor montage zonder gereedschap, set = 5 stuk		
TK MPI-55	type behuizing TK PS/PC 55	195 055 01
TK MPI-75	TK PS/PC 75	195 075 01

schetsplaat uit kunststof



Montageplaat van isolatiemateriaal, incl. bevestigingsschroeven en afstandhouders		
TK MPI-77	type behuizing TK 77	195 001 01
TK MPI-97	TK 97	195 002 01
TK MPI-99	TK 99	195 003 01
TK MPI-1111	TK 1111	195 004 01
TK MPI-1309	TK 1309	195 009 01
TK MPI-1313	TK 1313	195 005 01
TK MPI-1809	TK 1809	195 010 01

schetsplaat uit kunststof



Montageplaat van isolatiemateriaal, incl. bevestigingsschroeven		
TK MPI-1811	type behuizing TK 1811	195 006 01
TK MPI-1813	TK 1811/1813	195 011 01
TK MPI-1818	TK 1818	195 007 01
TK MPI-2518	TK 2518	195 008 01
TK MPI-3625	TK 3625	195 012 01

schetsplaat uit plaatstaal



Montageplaat van plaatstaal, incl. bevestigingsschroeven en afstandhouders		
TK MPS-77	type behuizing TK 77	197 001 01
TK MPS-97	TK 97	197 002 01
TK MPS-99	TK 99	197 003 01
TK MPS-1111	TK 1111	197 004 01
TK MPS-1309	TK 1309	197 009 01
TK MPS-1313	TK 1313	197 005 01
TK MPS-1809	TK 1809	197 010 01

schetsplaat uit plaatstaal



Montageplaat van plaatstaal, incl. bevestigingsschroeven		
TK MPS-1811	type behuizing TK 1811	197 006 01
TK MPS-1813	TK 1811/1813	197 011 01
TK MPS-1818	TK 1818	197 007 01
TK MPS-2518	TK 2518	197 008 01
TK MPS-3625	TK 3625	197 012 01

DIN-rail NS 35

35 x 7,5 mm



omschrijving		bestelnr.
DIN-rail conform DIN EN 60715, 35 x 7,5, 35 mm breed, incl. bevestigingsschroeven		
NS 35-81	type behuizing TK 1111/1309/1313/1809/1811	198 081 01
NS 35-106	TK 1309/1313	198 106 01
NS 35-144	TK 1809/1811/1813/1818/2518	198 144 01
NS 35-216	TK 2518/3625	198 216 01
NS 35-336	TK 3625	198 336 01

DIN-rail TS 15

15 x 5 mm



DIN-rail conform DIN EN 60715, 15 x 5, 15 mm breed, incl. bevestigingsschroeven		
TS 15-49,5	type behuizing TK 77/97	197 049 01
TS 15-80	TK 97/99/1111/1309/1313/1809/1811	197 080 01
TS 15-92	TK 1111/1309/1313/1809/1811	197 092 01
TS 15-111	TK 1309/1313	197 111 01
TS 15-154	TK 1809/1811/1813/1818/2518	197 154 01

Set afstandshouders



Afstandhouder-set zorgt voor ruimte tussen de bodem van de behuizing en print- of montageplaat, 4 st. afstand 6 mm, 4 st. afstand 8 mm, incl. bevestigingsschroeven, incl. bevestigingsschroeven voor TK PS/PC		
TK DST		194 100 01

Montage- / printplaathouder

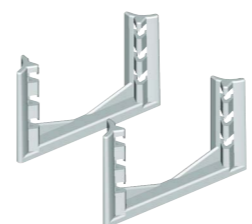

Montage-/printplaathouder uit kunststof, geschikt voor gereedschapsloze montage van montage- en printplaten in TK 55 en TK 75		
TK MLH-55/75		194 110 01
Set = 25 paar		

Montageplaat



schetsplaat uit kunststof, voor TK 55 und TK 75		
TK ABP-55/75		194 002 01
set = 10 stuks		

Scharnierset



omschrijving	bestelnr.
Buitenscharnierset voor het ombouwen van het deksel van de behuizing tot klapdeur, incl. 2 scharnieren, bevestigingsschroeven, afdekstoppen en boorsjabloon	
ASS-kl buitenscharnierset klein, TK PS/PC 77 tot TK PS/PC 1809	190 002 01
ASS-gro buitenscharnierset groot, vanaf TK PS/PC 1811 (m.u.v. TK PS/PC 1813-9 und TK-f) en vanaf AKL 1	190 005 01

Hangslotset



omschrijving	bestelnr.
Hangslotset, om het deksel van de behuizing om te bouwen naar een afsluitbare klapdeur, incl. hangslot, 2 scharnieren, bevestigingsschroeven, afdekstoppen en boorsjabloon	
VSG vanaf TK PS/PC 1811 (m.u.v. TK PS/PC 1813-9 und TK-f) en AKL/Aki 1	190 100 01

buitenliggende bevestigingsogen-set



omschrijving	bestelnr.
Buitenliggende bevestigingsogen-set van kunststof, voor alle TK PS/PC-, RK-behuizingen, vanaf TK PS/PC 77	
TK ABL set = 4 stuks	194 001 01

Snelopener



omschrijving	bestelnr.
Kunststof snelopener, te bevestigen op de standaard dekselschroef, vanaf TK PS/PC 77	
HBA set = 4 stuks	190 001 01

Scheidingsshot



omschrijving	bestelnr.
Scheidingswand uit Kunststof, voorbereid voor het onderbreken van 2 stroomcircuits	
TK TW-n voor TK PS/PC 1309-6 en TK PS/PC 1809-6	196 009 01
TK TW-h voor TK PS/PC 1309-8 en TK PS/PC 1809-8	196 909 01

Handvat



omschrijving	bestelnr.
Kunststof handvat, toepasbaar voor diverse behuizingen, schroefafstand 120 mm	
TG 2 TG 1	met zelftappende schroef met schroeven en moeren uit kunststof
	191 805 01 191 800 01

Combiset



	voor wanddikte/		schroefdraadlengte/ mm	bestelnr.
	mm			
KS M20	2 x 3,0		12	192 020 01
KS M25-gro	2,0 x 8,0		22	192 026 01
KS M25	2 x 3,0		12	192 025 01
KS M32	2 x 3,5		14	192 032 01

Combiset

176 x 65 mm

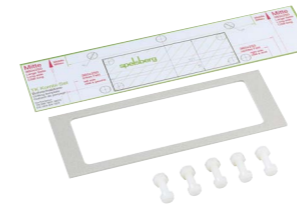

omschrijving	bestelnr.
Combiset om behuizingen te combineren vanaf TK PS/PC 1811 (behalve lage uitvoeringen), compleet met schroeven en moeren uit kunststof, pakking en boorsjabloon	
TK KS GRO	192 018 01

Montageschroef



omschrijving	bestelnr.
Schroeven zelftappend, voor bevestiging van inbouw materiaal in TK PC 55 / 75 / 1005	
TK ES-55/75/1005	190 200 01

Dekselschroeven met speciale kop



	voor deksels		kleur	bestelnr.
TK DS-ku/g/T40	laag		grijs	190 014 01
TK DS-ku/sw/T40	laag		zwart	190 015 01
TK DS-lg/g/T40	hoog		grijs	190 016 01
TK DS-lg/sw/T40	hoog		zwart	190 017 01

Speciale schroevendraaier



omschrijving	bestelnr.
Speciale schroevendraaier om de TK-dekselschroeven in speciale uitvoering te bedienen	
TK SDR T40	195 018 01

Dekselschroef



Dekselschroef voor vervanging, vanaf TK PS/PC 77			
	voor deksels	kleur	
TK DS-ku/g	laag	grijs	190 010 01
TK DS-ku/sw	laag	zwart	190 012 01
TK DS-lg/g	hoog	grijs	190 011 01
TK DS-lg/sw	hoog	zwart	190 013 01

Gatenfrees

79 mm



Gatenfrees	
LFR bouwmaat: M16-32. boormaat: 16,5-32,5 mm	195 995 01





- 9 basis behuizingen in verschillende hoogtes
- topdesign met stijlvolle hoogglans afwerking
- grijs of transparante deksels
- kunststof, keuze uit ABS (TG ABS) of polycarbonaat (TG PC)

- gladde wanden voor meer flexibiliteit
- bevestigingspunten op de meest voorkomende posities
- tijdbesparende RVS knipslot (snap lock)
- dekselschroeven op aanvraag

- uitsparing in het deksel vergemakkelijkt het plaatsen van folies of membraan toetsborden
- vrije keuze van de bevestigingspunten
- inwendige scharnieren



IP67 IP66	IK07		690V AC	1000V DC	
IP67 IP66	IK08		690V AC	1000V DC	

Lege behuizingen TG ABS / TG PC

www.spelsberg.be

TG 88-6

84 x 82 mm

bodem en deksel: **ABS**, grijs overeenkomstig RAL 7035



type	hoogte	bestel-nr.
TG ABS 88-6-o	55	100 403 01

bodem en deksel: polycarbonaat, grijs, overeenkomstig RAL 7035

type	hoogte	bestel-nr.
TG PC 88-6-o	55	200 403 01

bodem: **ABS**, grijs overeenkomstig RAL 7035
deksel: polycarbonaat, transparant



type	hoogte	bestel-nr.
TG ABS 88-6-to	55	101 003 01

bodem: polycarbonaat, grijs, overeenkomstig RAL 7035
deksel: polycarbonaat, transparant

type	hoogte	bestel-nr.
TG PC 88-6-to	55	201 003 01

Maximaal mogelijke metrische openingen per zijde

M	A/C	B/D
12	3	2
16	2	1
20	1	1
25	-	-
32	-	-
40	-	-
50	-	-

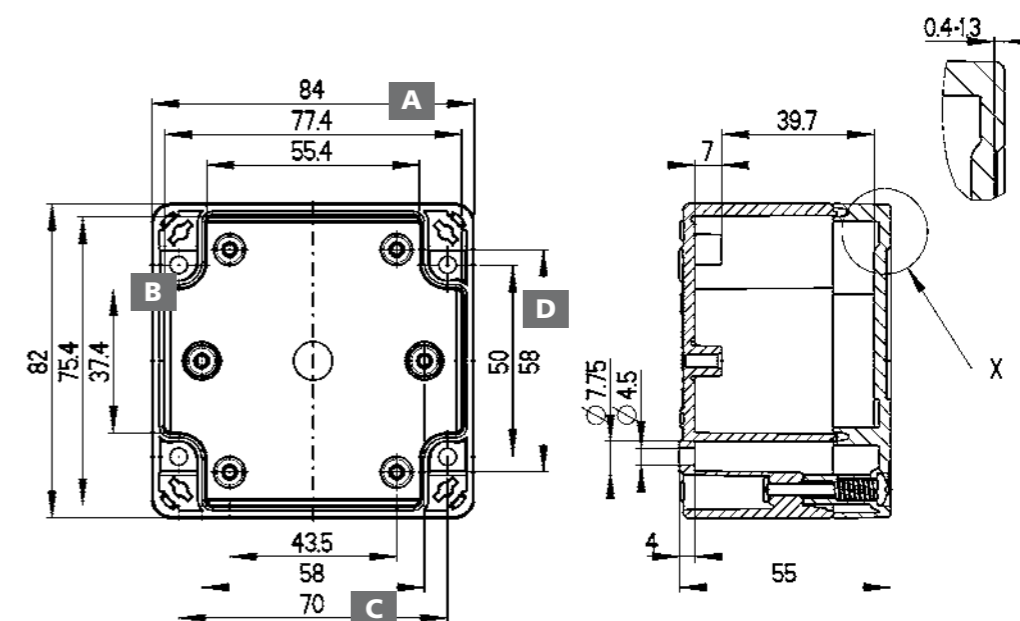

TG 88-9

84 x 82 mm

bodem en deksel: **ABS**, grijs overeenkomstig RAL 7035



type	hoogte	bestel-nr.
TG ABS 88-9-o	85	100 903 01

bodem en deksel: polycarbonaat, grijs, overeenkomstig RAL 7035

type	hoogte	bestel-nr.
TG PC 88-9-o	85	200 903 01

bodem: **ABS**, grijs overeenkomstig RAL 7035
deksel: polycarbonaat, transparant



type	hoogte	bestel-nr.
TG ABS 88-9-to	85	101 503 01

bodem: polycarbonaat, grijs, overeenkomstig RAL 7035
deksel: polycarbonaat, transparant

type	hoogte	bestel-nr.
TG PC 88-9-to	85	201 503 01

Maximaal mogelijke metrische openingen per zijde

M	A/C	B/D
12	6	4
16	4	2
20	2	2
25	1	1
32	1	-
40	-	-
50	-	-

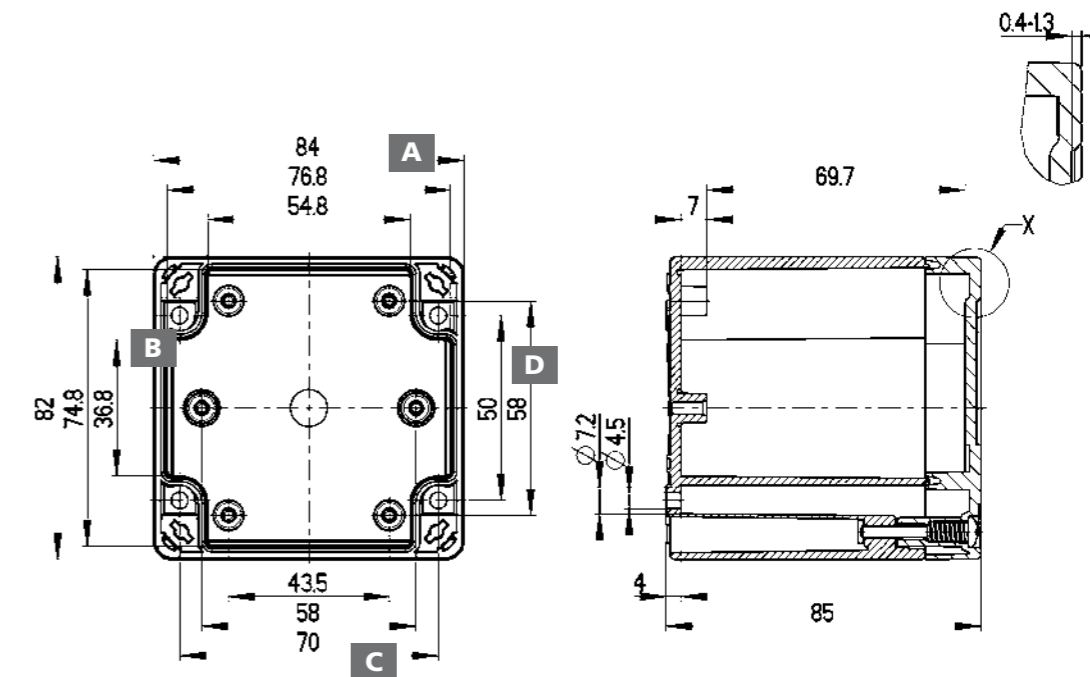

Lege behuizingen

TG 1208-6 122 x 82 mm

bodem en deksel: **ABS**, grijs overeenkomstig RAL 7035



type	hoogte	bestel-nr.
TG ABS 1208-6-o	55	100 404 01

bodem en deksel: polycarbonaat, grijs, overeenkomstig RAL 7035

type	hoogte	bestel-nr.
TG PC 1208-6-o	55	200 404 01

bodem: **ABS**, grijs overeenkomstig RAL 7035
deksel: **polycarbonaat**, transparant



type	hoogte	bestel-nr.
TG ABS 1208-6-to	55	101 004 01

bodem: polycarbonaat, grijs, overeenkomstig RAL 7035
deksel: polycarbonaat, transparant

type	hoogte	bestel-nr.
TG PC 1208-6-to	55	201 004 01

Maximaal mogelijke metrische openingen per zijde

M	A/C	B/D
12	5	2
16	3	1
20	2	-
25	2	-
32	-	-
40	-	-
50	-	-

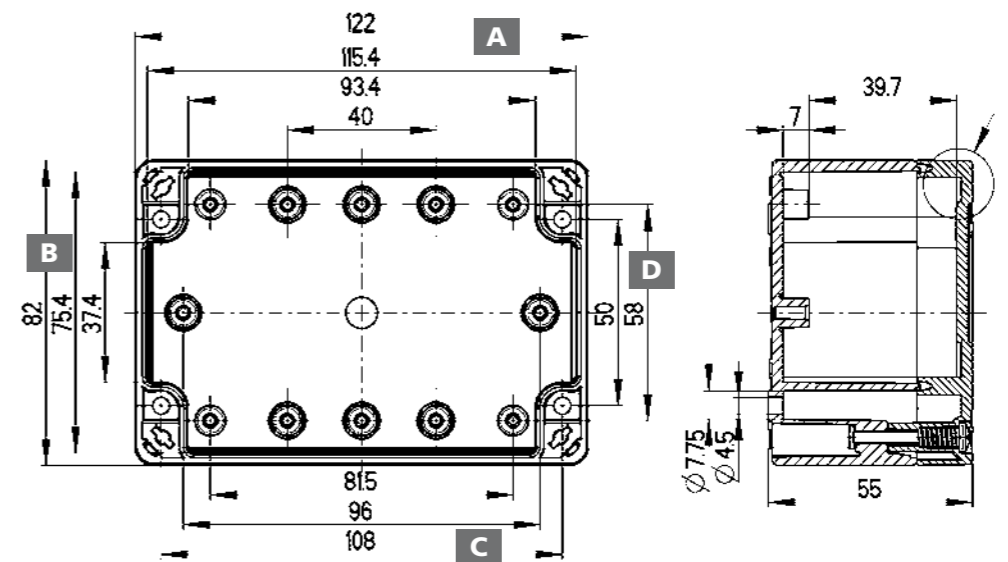

TG 1208-9 122 x 82 mm

bodem en deksel: **ABS**, grijs overeenkomstig RAL 7035



type	hoogte	bestel-nr.
TG ABS 1208-9-o	85	100 904 01

bodem en deksel: polycarbonaat, grijs, overeenkomstig RAL 7035

type	hoogte	bestel-nr.
TG PC 1208-9-o	85	200 904 01

bodem: **ABS**, grijs overeenkomstig RAL 7035
deksel: **polycarbonaat**, transparant



type	hoogte	bestel-nr.
TG ABS 1208-9-to	85	101 504 01

bodem: polycarbonaat, grijs, overeenkomstig RAL 7035
deksel: polycarbonaat, transparant

type	hoogte	bestel-nr.
TG PC 1208-9-to	85	201 504 01

Maximaal mogelijke metrische openingen per zijde

M	A/C	B/D
12	12	4
16	6	2
20	6	1
25	3	1
32	2	-
40	1	-
50	-	-

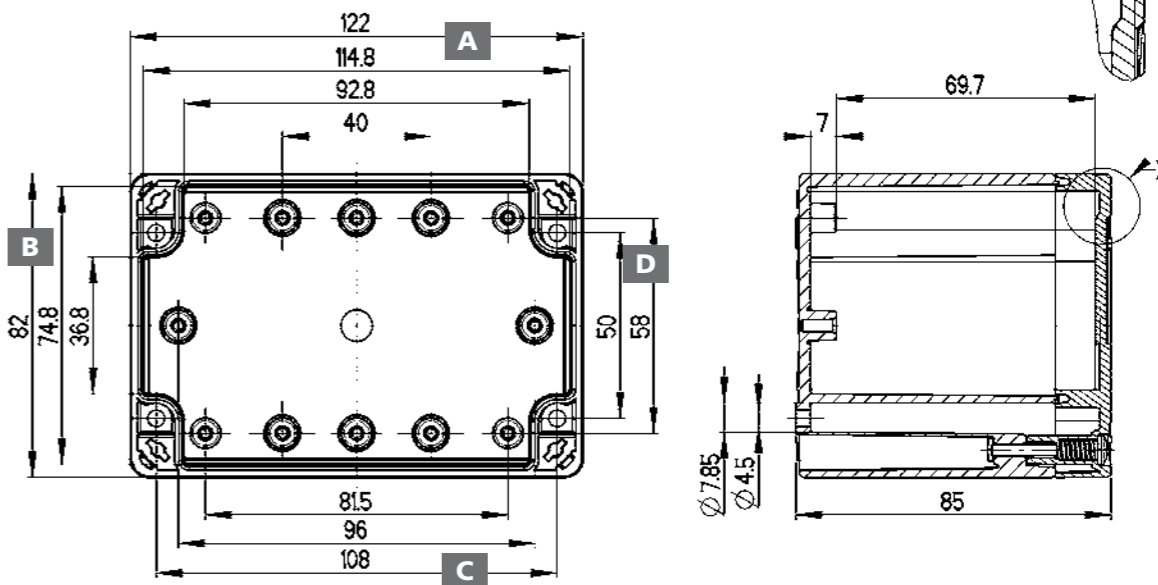

Lege behuizingen

TG 1212-6 124 x 122 mm

bodem en deksel: **ABS**, grijs overeenkomstig RAL 7035



type	hoogte	bestel-nr.
TG ABS 1212-6-o	55	100 405 01

bodem en deksel: polycarbonaat, grijs, overeenkomstig RAL 7035

type	hoogte	bestel-nr.
TG PC 1212-6-o	55	200 405 01

bodem: **ABS**, grijs overeenkomstig RAL 7035
deksel: **polycarbonaat**, **transparant**



type	hoogte	bestel-nr.
TG ABS 1212-6-to	55	101 005 01

bodem: polycarbonaat, grijs, overeenkomstig RAL 7035
deksel: polycarbonaat, **transparant**

type	hoogte	bestel-nr.
TG PC 1212-6-to	55	201 005 01

Maximaal mogelijke metrische openingen per zijde

M	A/C	B/D
12	6	5
16	3	3
20	3	2
25	2	2
32	-	-
40	-	-
50	-	-

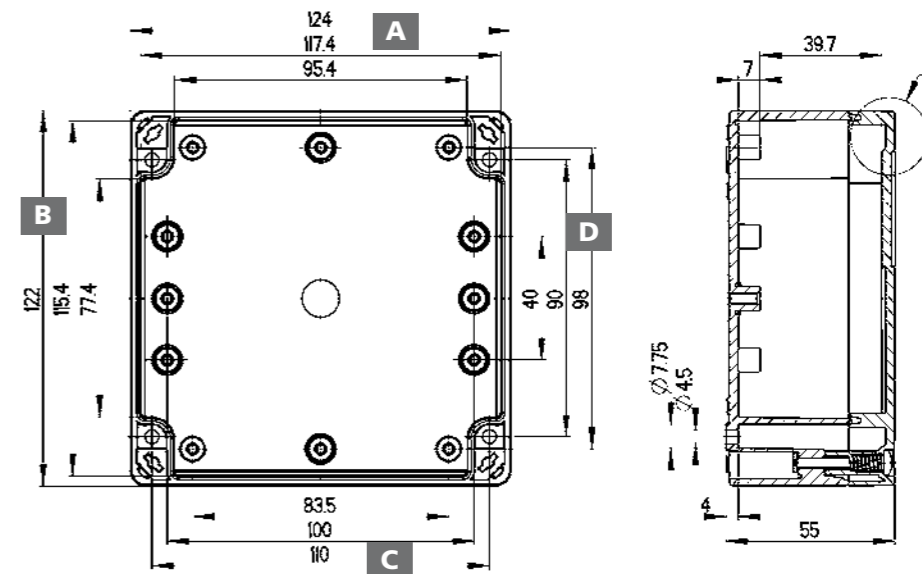

TG 1212-9 124 x 122 mm

bodem en deksel: **ABS**, grijs overeenkomstig RAL 7035



type	hoogte	bestel-nr.
TG ABS 1212-9-o	85	100 905 01

bodem en deksel: polycarbonaat, grijs, overeenkomstig RAL 7035

type	hoogte	bestel-nr.
TG PC 1212-9-o	85	200 905 01

bodem: **ABS**, grijs overeenkomstig RAL 7035
deksel: **polycarbonaat**, **transparant**



type	hoogte	bestel-nr.
TG ABS 1212-9-to	85	101 505 01

bodem: polycarbonaat, grijs, overeenkomstig RAL 7035
deksel: polycarbonaat, **transparant**

type	hoogte	bestel-nr.
TG PC 1212-9-to	85	201 505 01

Maximaal mogelijke metrische openingen per zijde

M	A/C	B/D
12	12	9
16	6	6
20	6	4
25	3	2
32	2	1
40	1	1
50	1	-

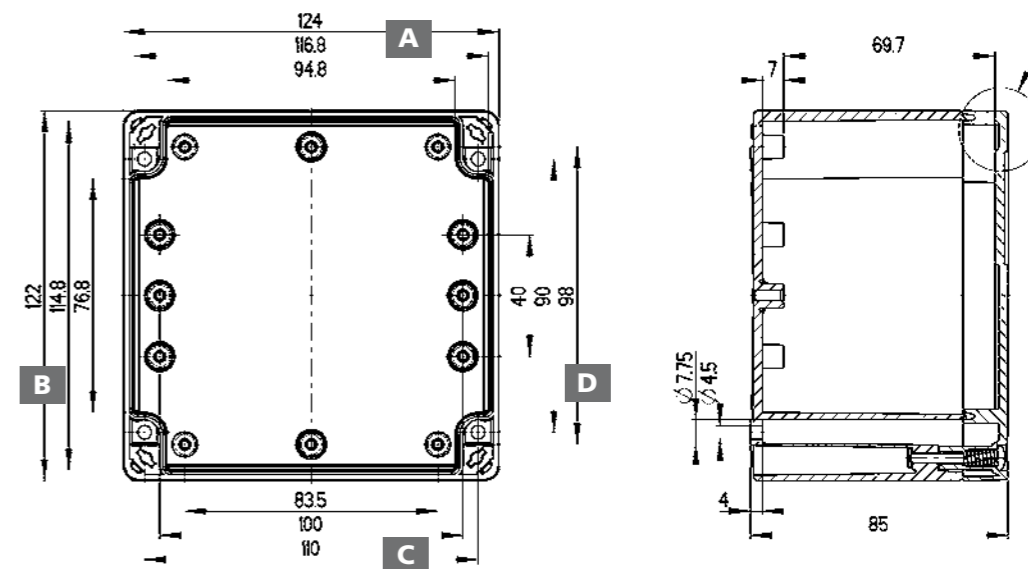

Lege behuizingen

TG 1608-6 162 x 82 mm

bodem en deksel: **ABS**, grijs overeenkomstig RAL 7035



type	hoogte	bestel-nr.
TG ABS 1608-6-o	55	100 406 01

bodem en deksel: polycarbonaat, grijs, overeenkomstig RAL 7035

type	hoogte	bestel-nr.
TG PC 1608-6-o	55	200 406 01

bodem: **ABS**, grijs overeenkomstig RAL 7035
deksel: polycarbonaat, **transparant**



type	hoogte	bestel-nr.
TG ABS 1608-6-to	55	101 006 01

bodem: polycarbonaat, grijs, overeenkomstig RAL 7035
deksel: polycarbonaat, **transparant**

type	hoogte	bestel-nr.
TG PC 1608-6-to	55	201 006 01

Maximaal mogelijke metrische openingen per zijde

M	A/C	B/D
12	9	2
16	5	1
20	4	1
25	-	-
32	-	-
40	-	-
50	-	-

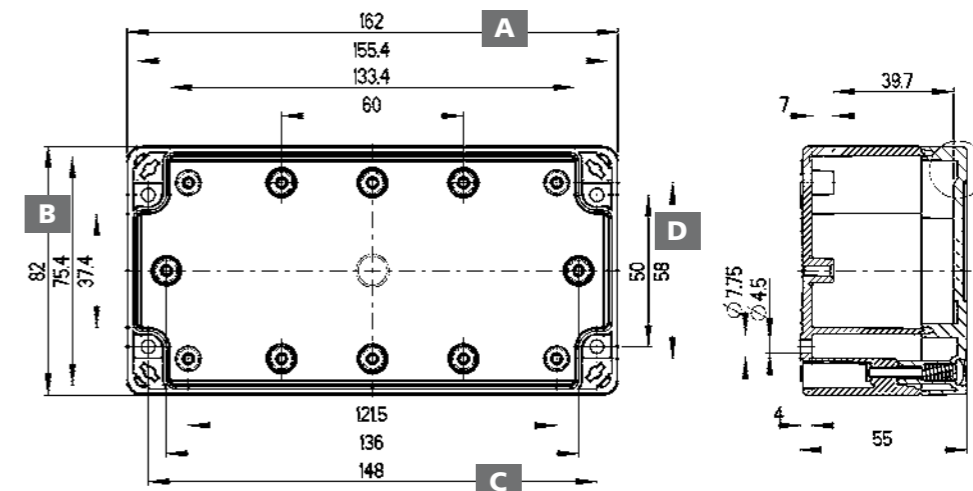

TG 1608-9 162 x 82 mm

bodem en deksel: **ABS**, grijs overeenkomstig RAL 7035



type	hoogte	bestel-nr.
TG ABS 1608-9-o	85	100 906 01

bodem en deksel: polycarbonaat, grijs, overeenkomstig RAL 7035

type	hoogte	bestel-nr.
TG PC 1608-9-o	85	200 906 01

bodem: **ABS**, grijs overeenkomstig RAL 7035
deksel: polycarbonaat, **transparant**



type	hoogte	bestel-nr.
TG ABS 1608-9-to	85	101 506 01

bodem: polycarbonaat, grijs, overeenkomstig RAL 7035
deksel: polycarbonaat, **transparant**

type	hoogte	bestel-nr.
TG PC 1608-9-to	85	201 506 01

Maximaal mogelijke metrische openingen per zijde

M	A/C	B/D
12	18	4
16	10	2
20	8	2
25	4	1
32	3	-
40	2	-
50	2	-

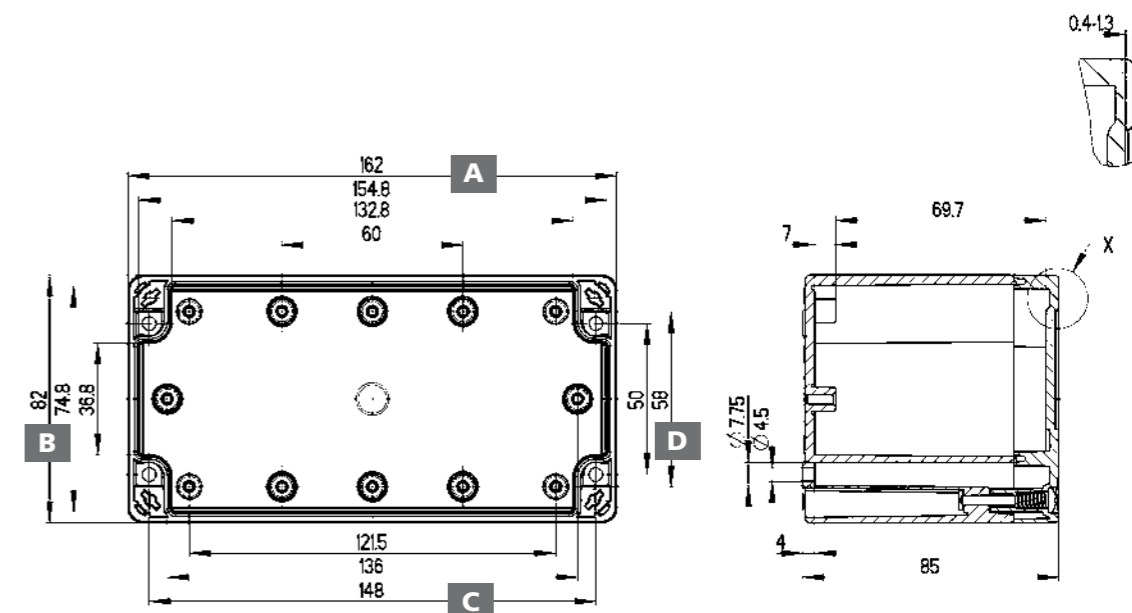

Lege behuizingen

TG 1612-9 162 x 122 mm

bodem en deksel: **ABS**, grijs overeenkomstig RAL 7035



type	hoogte	bestel-nr.
TG ABS 1612-9-o	90	100 407 01

bodem en deksel: polycarbonaat, grijs, overeenkomstig RAL 7035

type	hoogte	bestel-nr.
TG PC 1612-9-o	90	200 407 01

bodem: **ABS**, grijs overeenkomstig RAL 7035
deksel: **polycarbonaat**, transparant



type	hoogte	bestel-nr.
TG ABS 1612-9-to	90	101 007 01

bodem: polycarbonaat, grijs, overeenkomstig RAL 7035
deksel: polycarbonaat, transparant

type	hoogte	bestel-nr.
TG PC 1612-9-to	90	201 007 01

Maximaal mogelijke metrische openingen per zijde

M	A/C	B/D
12	9	2
16	5	1
20	4	1
25	-	-
32	-	-
40	-	-
50	-	-

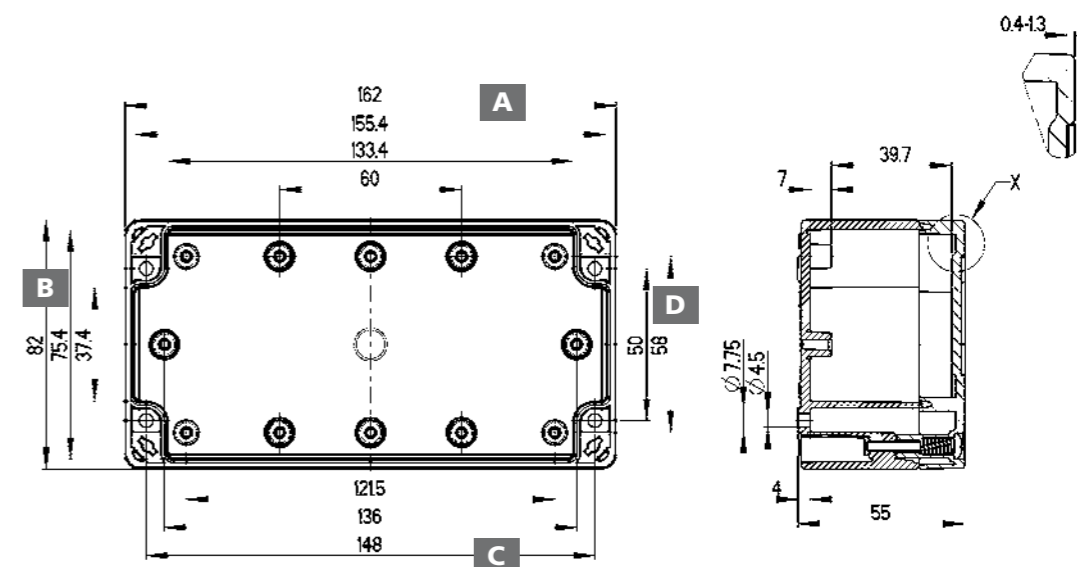

TG 2012-8 202 x 122 mm

bodem en deksel: **ABS**, grijs overeenkomstig RAL 7035



type	hoogte	bestel-nr.
TG ABS 2012-8-o	75	100 408 01

bodem en deksel: polycarbonaat, grijs, overeenkomstig RAL 7035

type	hoogte	bestel-nr.
TG PC 2012-8-o	75	200 408 01

bodem: **ABS**, grijs overeenkomstig RAL 7035
deksel: **polycarbonaat**, transparant



type	hoogte	bestel-nr.
TG ABS 2012-8-to	75	101 008 01

bodem: polycarbonaat, grijs, overeenkomstig RAL 7035
deksel: polycarbonaat, transparant

type	hoogte	bestel-nr.
TG PC 2012-8-to	75	201 008 01

Maximaal mogelijke metrische openingen per zijde

M	A/C	B/D
12	16	6
16	8	3
20	5	2
25	4	2
32	-	-
40	-	-
50	-	-

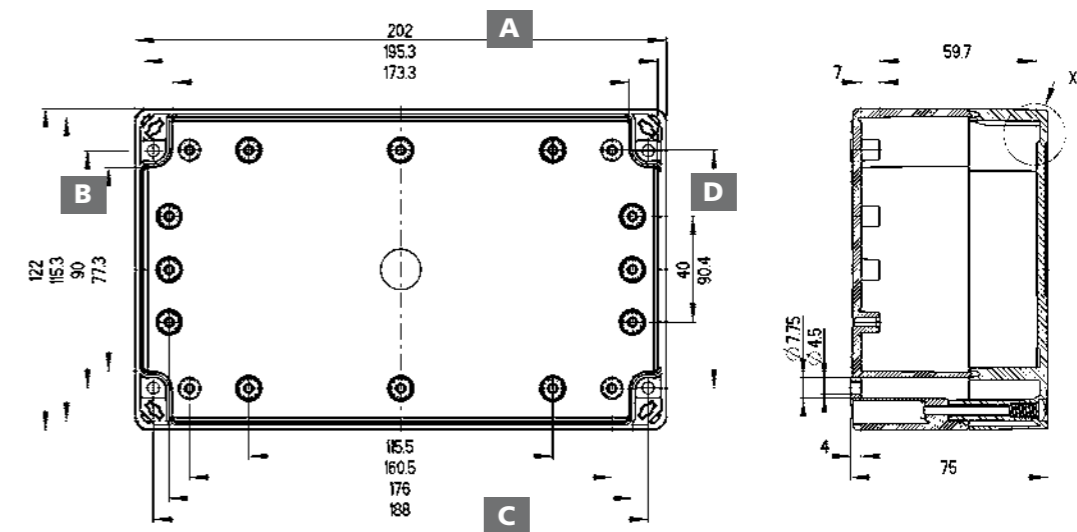

Lege behuizingen

TG 2012-9 202 x 122 mm

bodem en deksel: **ABS**, grijs overeenkomstig RAL 7035



type	hoogte	bestel-nr.
TG ABS 2012-9-o	90	100 908 01

bodem en deksel: polycarbonaat, grijs, overeenkomstig RAL 7035

type	hoogte	bestel-nr.
TG PC 2012-9-o	90	200 908 01

bodem: **ABS**, grijs overeenkomstig RAL 7035
deksel: **polycarbonaat**, transparant



type	hoogte	bestel-nr.
TG ABS 2012-9-to	90	101 508 01

bodem: polycarbonaat, grijs, overeenkomstig RAL 7035
deksel: polycarbonaat, transparant

type	hoogte	bestel-nr.
TG PC 2012-9-to	90	201 508 01

Maximaal mogelijke metrische openingen per zijde

M	A/C	B/D
12	16	6
16	12	3
20	5	3
25	4	2
32	3	1
40	-	-
50	-	-

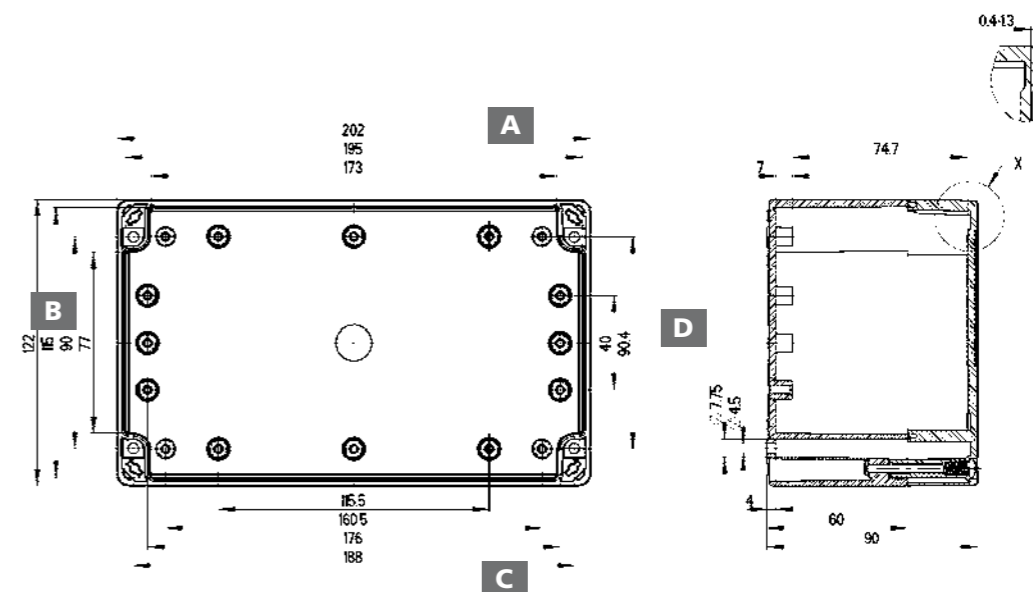

TG 2015-9 202 x 152 mm

bodem en deksel: **ABS**, grijs overeenkomstig RAL 7035



type	hoogte	bestel-nr.
TG ABS 2015-9-o	90	100 409 01

bodem en deksel: polycarbonaat, grijs, overeenkomstig RAL 7035

type	hoogte	bestel-nr.
TG PC 2015-9-o	90	200 409 01

bodem: **ABS**, grijs overeenkomstig RAL 7035
deksel: **polycarbonaat**, transparant



type	hoogte	bestel-nr.
TG ABS 2015-9-to	90	101 009 01

bodem: polycarbonaat, grijs, overeenkomstig RAL 7035
deksel: polycarbonaat, transparant

type	hoogte	bestel-nr.
TG PC 2015-9-to	90	201 009 01

Maximaal mogelijke metrische openingen per zijde

M	A/C	B/D
12	16	10
16	12	8
20	5	4
25	4	3
32	3	2
40	-	-
50	-	-

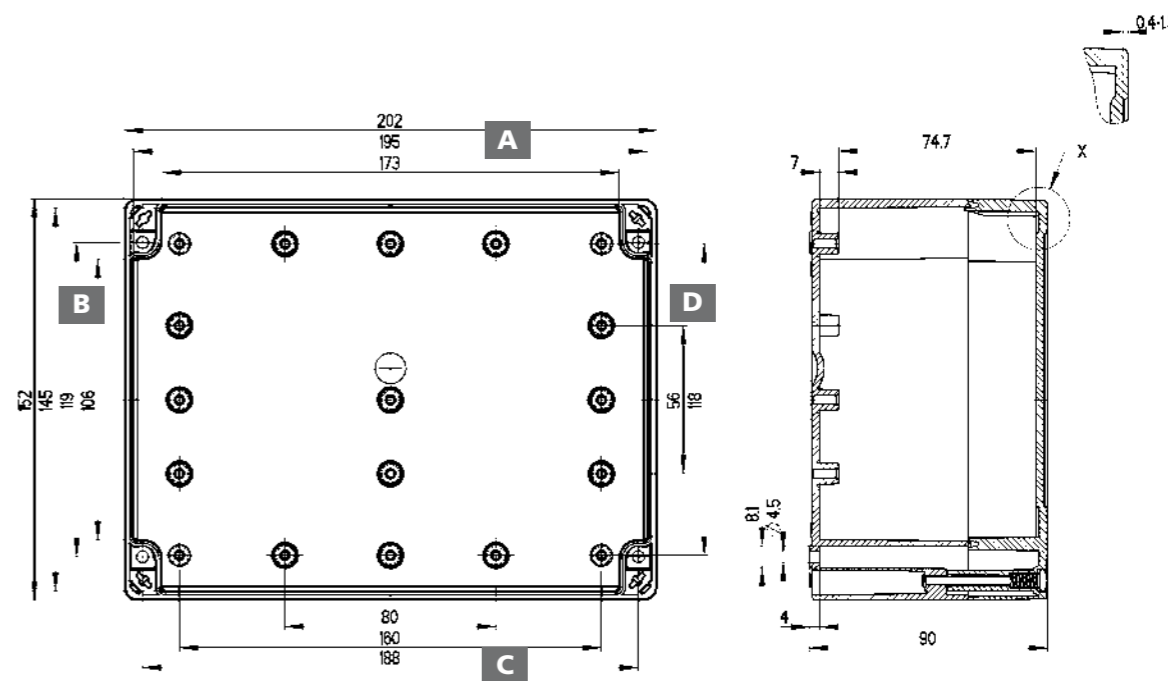

Lege behuizingen

TG 2516-9 252 x 162 mm

bodem en deksel: **ABS**, grijs overeenkomstig RAL 7035



type	hoogte	bestel-nr.
TG ABS 2516-9-o	90	100 412 01

bodem en deksel: polycarbonaat, grijs, overeenkomstig RAL 7035

type	hoogte	bestel-nr.
TG PC 2516-9-o	90	200 412 01

bodem: **ABS**, grijs overeenkomstig RAL 7035
deksel: **polycarbonaat**, transparant



type	hoogte	bestel-nr.
TG ABS 2516-9-to	90	101 012 01

bodem: polycarbonaat, grijs, overeenkomstig RAL 7035
deksel: polycarbonaat, transparant

type	hoogte	bestel-nr.
TG PC 2516-9-to	90	201 012 01

Maximaal mogelijke metrische openingen per zijde

M	A/C	B/D
12	20	10
16	12	8
20	6	3
25	4	3
32	4	2
40	2	2
50	-	-

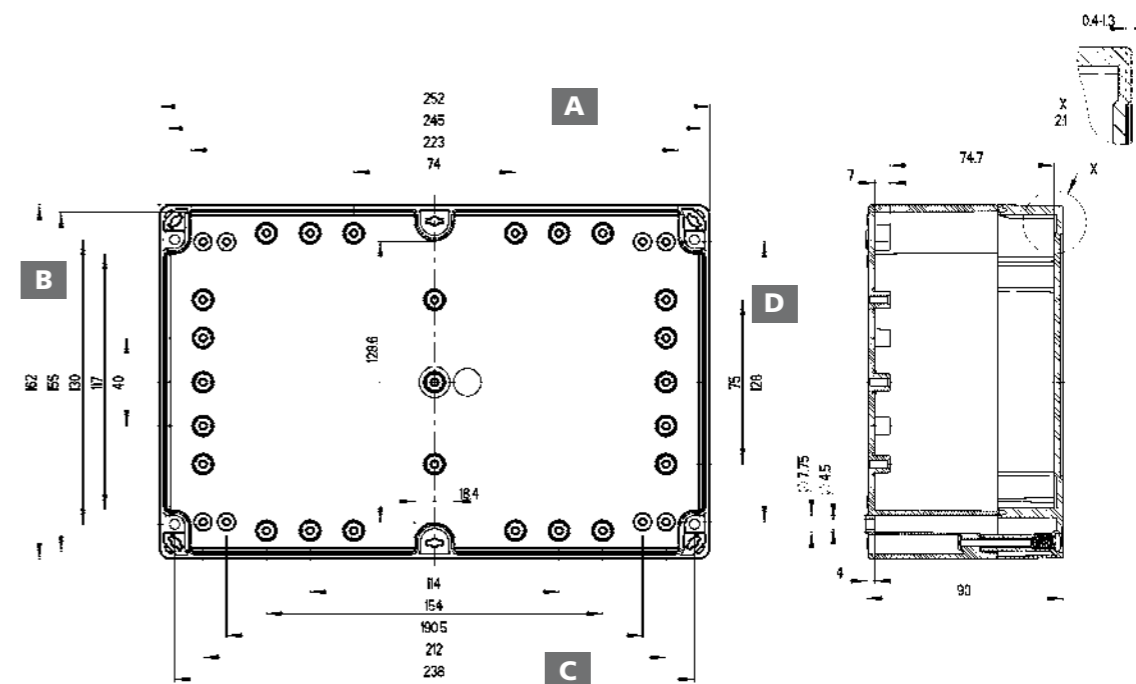

TG 2516-12 252 x 162 mm

bodem en deksel: **ABS**, grijs overeenkomstig RAL 7035



type	hoogte	bestel-nr.
TG ABS 2516-12-o	120	100 912 01

bodem en deksel: polycarbonaat, grijs, overeenkomstig RAL 7035

type	hoogte	bestel-nr.
TG PC 2516-12-o	120	200 912 01

bodem: **ABS**, grijs overeenkomstig RAL 7035
deksel: **polycarbonaat**, transparant



type	hoogte	bestel-nr.
TG ABS 2516-12-to	120	101 512 01

bodem: polycarbonaat, grijs, overeenkomstig RAL 7035
deksel: polycarbonaat, transparant

type	hoogte	bestel-nr.
TG PC 2016-12-to	120	201 512 01

Maximaal mogelijke metrische openingen per zijde

M	A/C	B/D
12	40	20
16	18	12
20	12	8
25	8	6
32	6	3
40	2	2
50	2	1

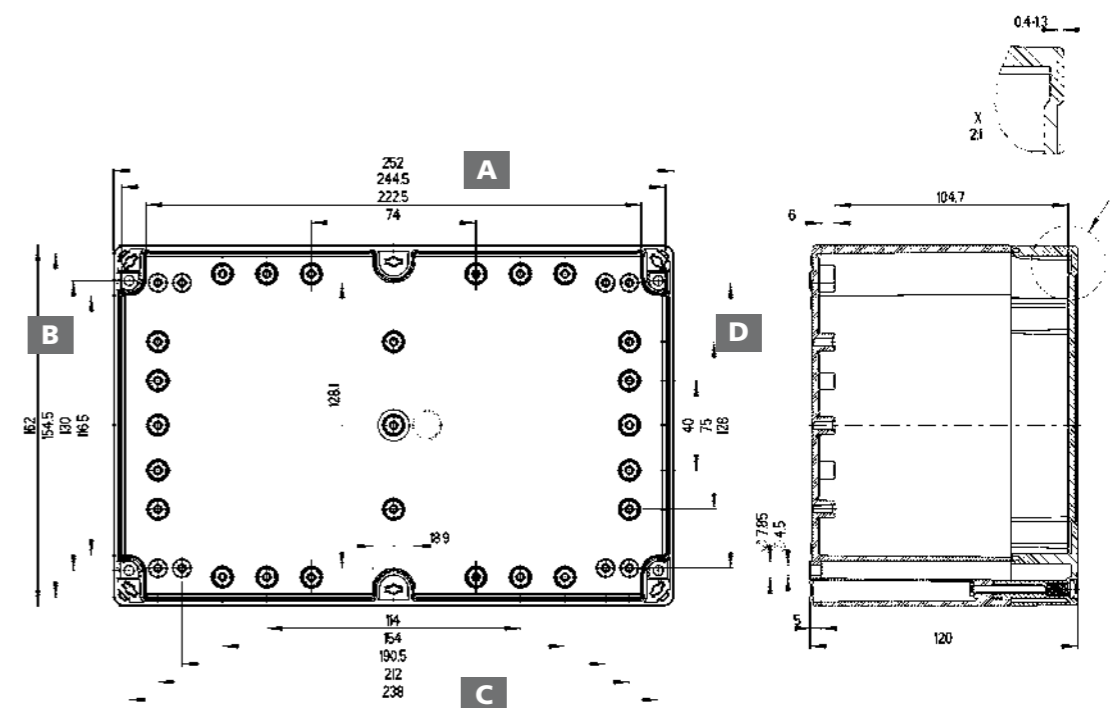

Lege behuizingen

TG 3023-9 302 x 232 mm



bodem en deksel: **ABS**, grijs overeenkomstig RAL 7035

type	hoogte	bestel-nr.
TG ABS 3023-9-o	90	100 413 01

bodem en deksel: polycarbonaat, grijs, overeenkomstig RAL 7035

type	hoogte	bestel-nr.
TG PC 3023-9-o	90	200 413 01

bodem: **ABS**, grijs overeenkomstig RAL 7035
deksel: **polycarbonaat**, transparant



type	hoogte	bestel-nr.
TG ABS 3023-9-to	90	101 013 01

bodem: polycarbonaat, grijs, overeenkomstig RAL 7035
deksel: polycarbonaat, transparant

type	hoogte	bestel-nr.
TG PC 3023-9-to	90	201 013 01

Maximaal mogelijke metrische openingen per zijde

M	A/C	B/D
12	24	18
16	16	14
20	8	6
25	6	5
32	4	4
40	4	2
50	-	-

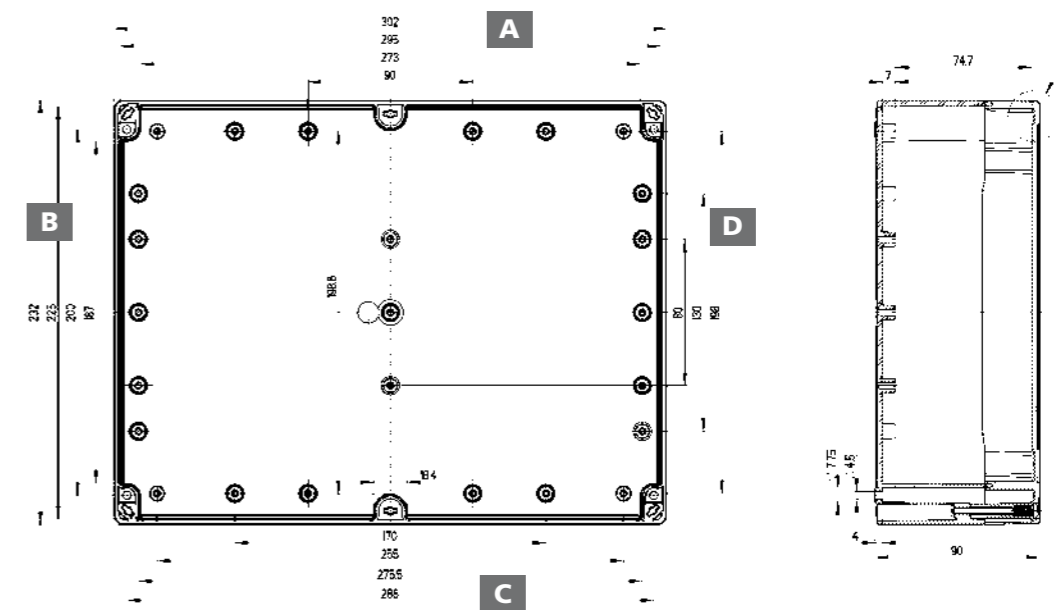

TG 3023-11 302 x 232 mm



bodem en deksel: **ABS**, grijs overeenkomstig RAL 7035

type	hoogte	bestel-nr.
TG ABS 3023-11-o	110	100 913 01

bodem en deksel: polycarbonaat, grijs, overeenkomstig RAL 7035

type	hoogte	bestel-nr.
TG PC 3023-11-o	110	200 913 01

bodem: **ABS**, grijs overeenkomstig RAL 7035
deksel: **polycarbonaat**, transparant



type	hoogte	bestel-nr.
TG ABS 3023-11-to	110	101 513 01

bodem: polycarbonaat, grijs, overeenkomstig RAL 7035
deksel: polycarbonaat, transparant

type	hoogte	bestel-nr.
TG PC 3023-11-to	110	201 513 01

Maximaal mogelijke metrische openingen per zijde

M	A/C	B/D
12	36	27
16	26	20
20	16	12
25	12	9
32	6	4
40	4	3
50	2	2

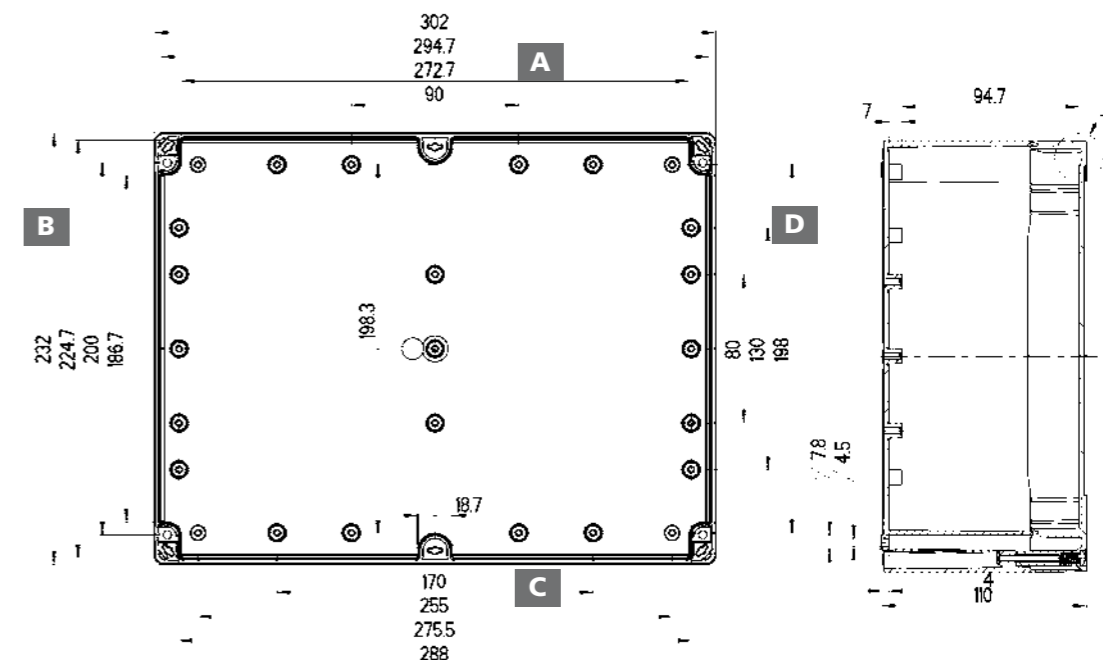

Lege behuizingen

schetsplaat uit kunststof



omschrijving	bestelnr.	
Montageplaat van isolatiemateriaal		
	type behuizing	
TG MPI-88	TG 88	186 003 01
TG MPI-1208	TG 1208	186 004 01
TG MPI-1212	TG 1212	186 005 01
TG MPI-1608	TG 1608	186 006 01
TG MPI-1612	TG 1612	186 007 01
TG MPI-2012	TG 2012	186 008 01
TG MPI-2015	TG 2015	186 009 01
TG MPI-2516	TG 2516	186 012 01
TG MPI-3023	TG 3023	186 013 01

schetsplaat uit plaatstaal



omschrijving	bestelnr.	
Montageplaat van plaatstaal		
	type behuizing	
TG MPS-88	TG 88	187 003 01
TG MPS-1208	TG 1208	187 004 01
TG MPS-1212	TG 1212	187 005 01
TG MPS-1608	TG 1608	187 006 01
TG MPS-1612	TG 1612	187 007 01
TG MPS-2012	TG 2012	187 008 01
TG MPS-2015	TG 2015	187 009 01
TG MPS-2516	TG 2516	187 012 01
TG MPS-3023	TG 3023	187 013 01

DIN-rail NS 35

35 x 7,5 mm



omschrijving	bestelnr.	
DIN-rail conform DIN EN 60715, 35 x 7,5, 35 mm breed		
	type behuizing	
NS 35-66	TG 88	198 068 01
NS 35-104	TG 1208	198 107 01
NS 35-108	TG 1212	198 110 01
NS 35-144/2	TG 1608, TG 1612	198 146 01
NS 35-184	TG 2012	198 186 01
NS 35-168	TG 2015	198 170 01
NS 35-220	TG 2516	198 222 01
NS 35-283,5	TG 3023	198 285 01

DIN-rail TS 15

15 x 5 mm



omschrijving	bestelnr.	
DIN-Rail conform DIN EN 60715, 15x5mm breed		
	type behuizing	
TS 15-66	TG 88	197 069 01
TS 15-104	TG 1208	197 107 01
TS 15-108	TG 1212	197 110 01
TS 15-144	TG 1608, TG 1612	197 146 01
TS 15-184	TG 2012	197 186 01
TS 15-168	TG 2015	197 170 01
TS 15-220	TG 2516	197 222 01
TS 15-283,5	TG 3023	197 285 01

Scharnierset



montage voorbeeld

omschrijving	bestelnr.
Scharnierset voor het ombouwen van een deksel naar klapdeur, incl. 2 scharnieren, bevestigingsschroeven en boormal	
TG ISS voor TG 1212, TG 1612, TG 2012, TG 2015, TG 2516, TG 3023	182 001 01

buitenliggende bevestigingsogen-set



omschrijving	bestelnr.
Buitenliggende bevestigingsogen-set, uit kunststof	
TG ABL voor TG behuizingen, set = 4 stuks	182 002 01

Verzegelset



montage voorbeeld

omschrijving	bestelnr.
Verzegelset	
TG PST1 voor TG 88, TG 1208, TG 1212, TG 1608	182 004 01
TG PST2 voor TG 1212, TG 1612, TG 2012, TG 2015, TG 2516, TG 3023	182 005 01

Dekselverliesbeveiliging



montage voorbeeld

omschrijving	bestelnr.
Dekselverliesbeveiliging als reserve, set = 10 stuks	
TG DVS-42 voor TG 88, TG 1208, TG 1212, TG 1608	182 006 01
TG DVS-57 voor TG 1212, TG 1612, TG 2012, TG 2015, TG 2516, TG 3023	182 007 01

Gatenfrees

79 mm



omschrijving	bestelnr.
Gatenfrees	
LFR bouwmaat: M16-32. boormaat: 16,5-32,5 mm	195 995 01



- 4 basisbehuizingen in afmetingen tot 600 x 300 mm met 2 verschillende dekselhoogtes
- Bodem: keuze uit polystyreen (AKL) of glasvezelversterkt polycarbonaat (AKi-L grijs overeenkomstig RAL 7035)

- Deksel: grijs (polystyreen of polycarbonaat) of transparant (polycarbonaat)
- Wanden zijn voorzien van voorgestante metrische uitbreekpoorten
- Kunnen tot beschermingsgraad IP65 ook gecombineerd worden met AK-/AKi- compacte modulaire verdelers vanaf AK14

buitenliggende bevestigingsogen ▶

scharnier uitwendig ▶

eenvoudig samen te bouwen ▶



Industrial Quality

Lege behuizingen **AKL / AKi-L**

Lege behuizingen **AKL / AKi-L**

AKL / AKi 1 300 x 150 mm

bodem en deksel: **polystyreen**, grijs, overeenkomstig RAL 7035



type	hoogte	bestel-nr.
AKL 1-g	132	740 401 01

uitbreekopeningen boven-/onderkant: 15 x M20, 2 x M20/M25, 1 x M32/M40 | uitbreekopeningen zijkanten: 4 x M20, 1 x M25/M32

bodem: **polystyreen**, grijs, overeenkomstig RAL 7035
deksel: polycarbonaat, **transparant**



type	hoogte	bestel-nr.
AKL 1-t	132	744 001 01

uitbreekopeningen boven-/onderkant: 15 x M20, 2 x M20/M25, 1 x M32/M40 | uitbreekopeningen zijkanten: 4 x M20, 1 x M25/M32

bodem en deksel: polycarbonaat, grijs, overeenkomstig RAL 7035

type	hoogte	bestel-nr.
AKi 1-g	132	741 401 01

bodem: polycarbonaat, grijs, overeenkomstig RAL 7035
deksel: polycarbonaat, **transparant**

type	hoogte	bestel-nr.
AKi 1-t	132	745 001 01

met uitbreekopeningen

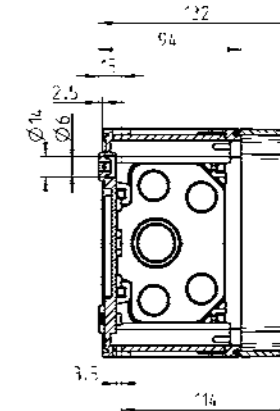
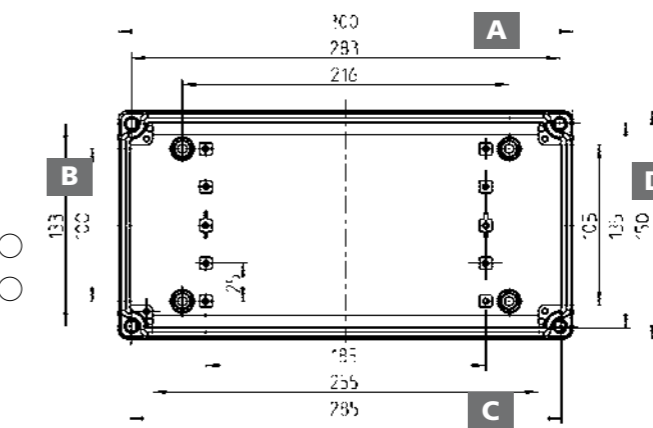
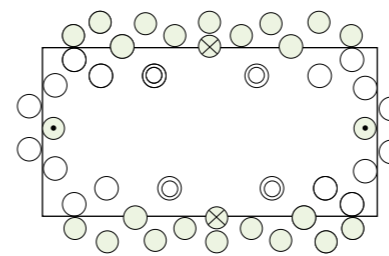

Metrische uitvoering

- = M 20
- = M 20/25
- ⊙ = M 25/32
- ⊗ = M 32/40

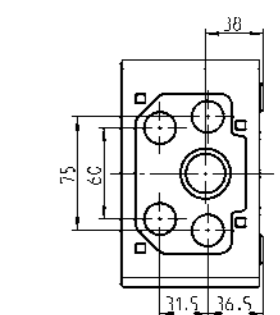
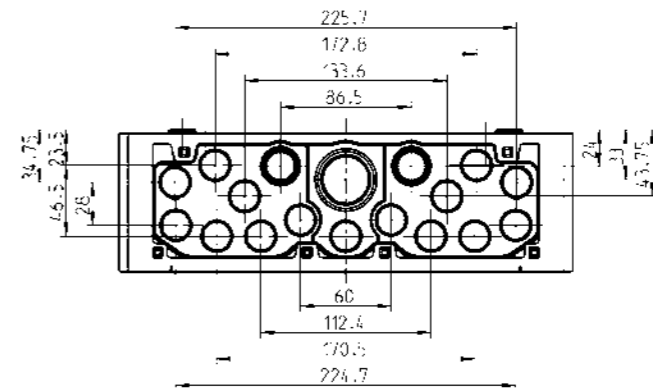

AKL / AKi 2 300 x 300 mm

bodem en deksel: **polystyreen**, grijs, overeenkomstig RAL 7035



type	hoogte	bestel-nr.
AKL 2-g	132	740 402 01
AKL 2-gh	209	742 902 01

uitbreekopeningen boven-/onderkant: 15 x M20, 2 x M20/M25, 1 x M32/M40 | uitbreekopeningen zijkanten: 8 x M20, 2 x M25/M32

bodem: **polystyreen**, grijs, overeenkomstig RAL 7035
deksel: polycarbonaat, **transparant**



type	hoogte	bestel-nr.
AKL 2-t	132	744 002 01
AKL 2-th	209	746 902 01

uitbreekopeningen boven-/onderkant: 15 x M20, 2 x M20/M25, 1 x M32/M40 | uitbreekopeningen zijkanten: 8 x M20, 2 x M25/M32

bodem en deksel: polycarbonaat, grijs, overeenkomstig RAL 7035

type	hoogte	bestel-nr.
AKi 2-g	132	741 402 01
AKi 2-gh	209	743 902 01

bodem: polycarbonaat, grijs, overeenkomstig RAL 7035
deksel: polycarbonaat, **transparant**

type	hoogte	bestel-nr.
AKi 2-t	132	745 002 01
AKi 2-th	209	747 902 01

met uitbreekopeningen

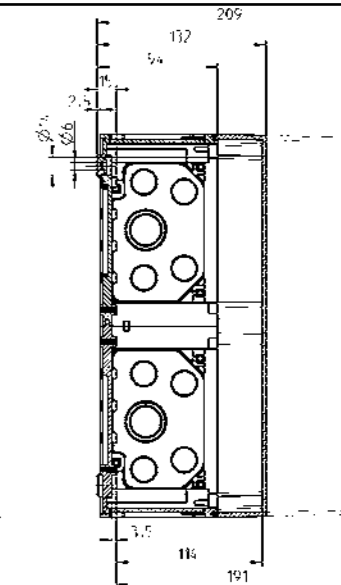
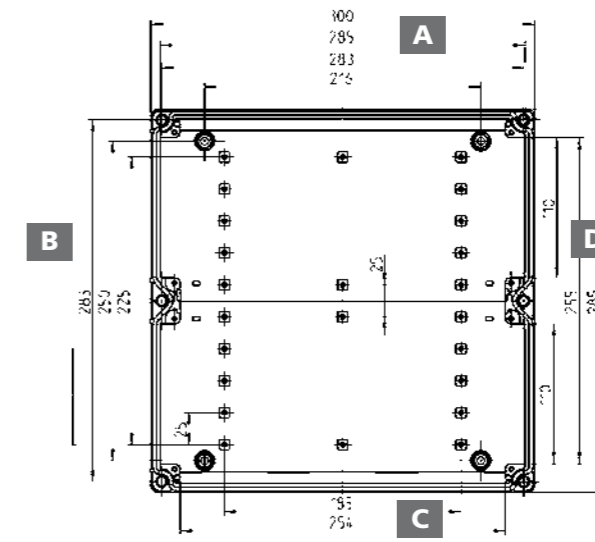
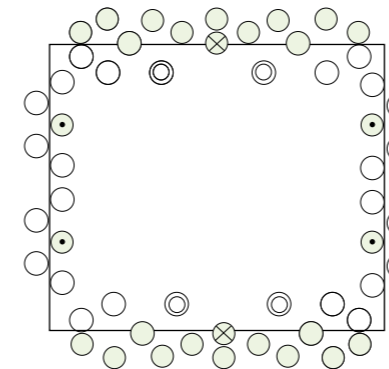

Metrische uitvoering

- = M 20
- = M 20/25
- ⊙ = M 25/32
- ⊗ = M 32/40

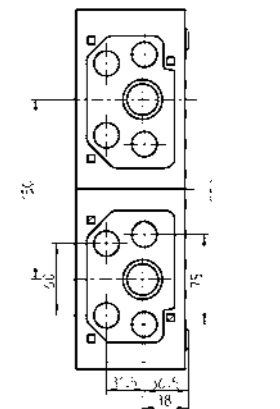
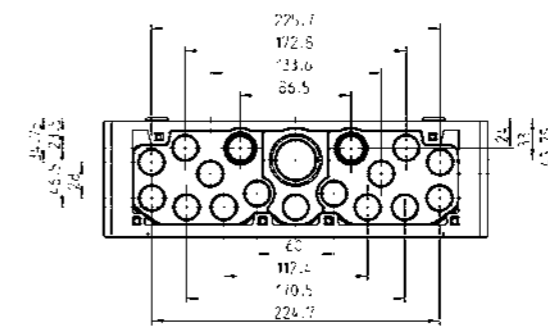

Lege behuizingen

AKL / AKi 3 300 x 450 mm

bodem en deksel: **polystyreen**, grijs, overeenkomstig RAL 7035



type	hoogte	bestel-nr.
AKL 3-g	132	740 403 01
AKL 3-gh	209	742 903 01

uitbreekopeningen boven-/onderkant: 15 x M20, 2 x M20/M25, 1 x M32/M40 | uitbreekopeningen zijkanten: 12 x M20, 3 x M25/M32

bodem en deksel: polycarbonaat, grijs, overeenkomstig RAL 7035

type	hoogte	bestel-nr.
AKi 3-g	132	741 403 01
AKi 3-gh	209	743 903 01

bodem: **polystyreen**, grijs, overeenkomstig RAL 7035
deksel: polycarbonaat, **transparant**



type	hoogte	bestel-nr.
AKL 3-t	132	744 003 01
AKL 3-th	209	746 903 01

uitbreekopeningen boven-/onderkant: 15 x M20, 2 x M20/M25, 1 x M32/M40 | uitbreekopeningen zijkanten: 12 x M20, 3 x M25/M32

bodem: polycarbonaat, grijs, overeenkomstig RAL 7035
deksel: polycarbonaat, **transparant**

type	hoogte	bestel-nr.
AKi 3-t	132	745 003 01
AKi 3-th	209	747 903 01

met uitbreekopeningen

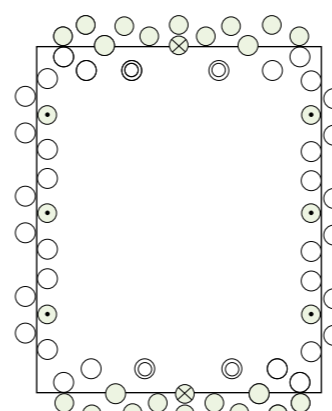

Metrische uitvoering

- = M 20
- ⊙ = M 20/25
- ⦿ = M 25/32
- ⊗ = M 32/40

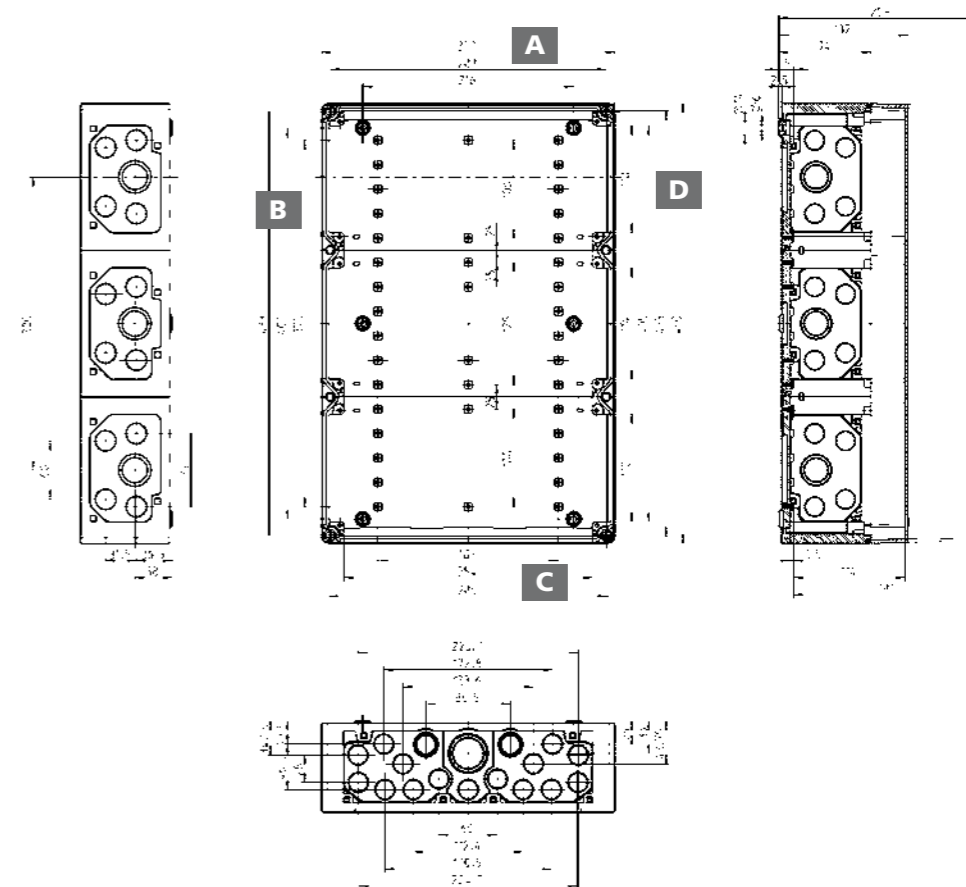

AKL / AKi 4 300 x 600 mm

bodem en deksel: **polystyreen**, grijs, overeenkomstig RAL 7035



type	hoogte	bestel-nr.
AKL 4-g	132	740 404 01
AKL 4-gh	209	742 904 01

uitbreekopeningen boven-/onderkant: 15 x M20, 2 x M20/M25, 1 x M32/M40 | uitbreekopeningen zijkanten: 16 x M20, 4 x M25/M32

bodem en deksel: polycarbonaat, grijs, overeenkomstig RAL 7035

type	hoogte	bestel-nr.
AKi 4-g	132	741 404 01
AKi 4-gh	209	743 904 01

bodem: **polystyreen**, grijs, overeenkomstig RAL 7035
deksel: polycarbonaat, **transparant**



type	hoogte	bestel-nr.
AKL 4-t	132	744 004 01
AKL 4-th	209	746 904 01

uitbreekopeningen boven-/onderkant: 15 x M20, 2 x M20/M25, 1 x M32/M40 | uitbreekopeningen zijkanten: 16 x M20, 4 x M25/M32

bodem: polycarbonaat, grijs, overeenkomstig RAL 7035
deksel: polycarbonaat, **transparant**

type	hoogte	bestel-nr.
AKi 4-t	132	745 004 01
AKi 4-th	209	747 904 01

met uitbreekopeningen

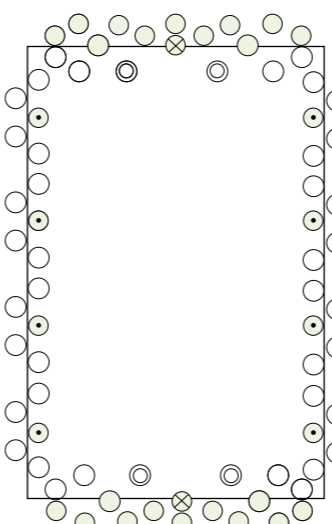

Metrische uitvoering

- = M 20
- ⊙ = M 20/25
- ⦿ = M 25/32
- ⊗ = M 32/40

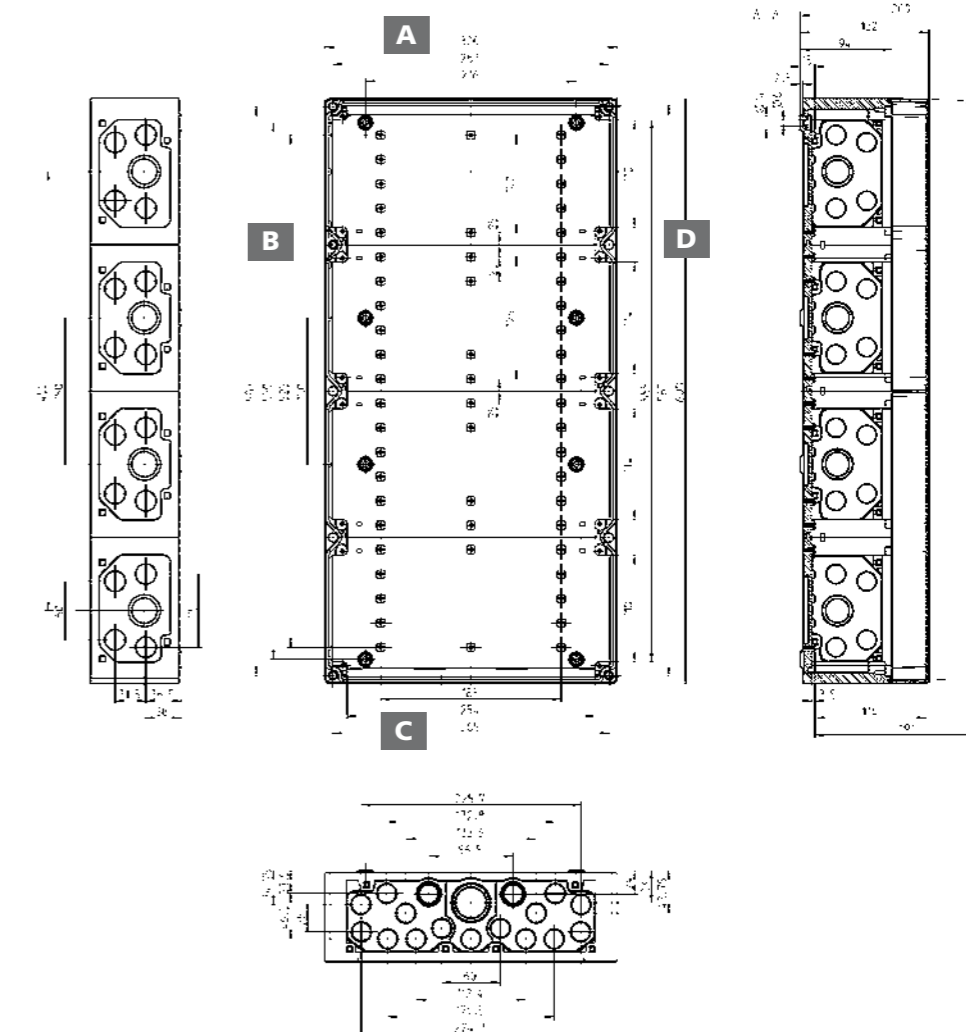

Lege behuizingen

schetsplaat uit kunststof

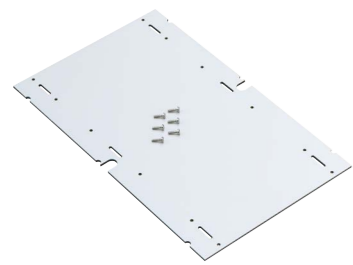

omschrijving		bestelnr.
Montageplaat uit isolatiemateriaal, inclusief bevestigingsschroeven		
	type behuizing	
AK MPI 1	AKL/AKi 1-4	795 001 01
AK MPI 2	AKL/AKi 2-4	795 002 01
AK MPI 3	AKL/AKi 3-4	795 003 01
AK MPI 4	AKL/AKi 4	795 004 01

schetsplaat uit plaatstaal

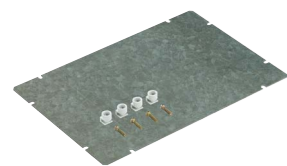

omschrijving		bestelnr.
Montageplaat van plaatstaal, incl. bevestigingsschroeven		
	type behuizing	
AK MPS 2	AKL/AKi 2-4	795 012 01
AK MPS 3	AKL/AKi 3-4	795 013 01
AK MPS 4	AKL/AKi 4	795 014 01

DIN-rail NS 35



omschrijving		bestelnr.
DIN-rail conform DIN EN 60715, 35 x 7,5, 35 mm breed		
AK NS35-250	Vanaf maatvoering 300 x 300 mm, lengte 250 mm, inclusief afstandhouder	562 735 01
NS35-216/3	Universele bodembevestiging, lengte 216 mm, met bevestigingsschroeven	795 030 01
AK NS35-406	Universele bodembevestiging, incl. bevestigingsschroeven, lengte 406 mm	795 045 01
AK NS35-556	Universele bodembevestiging, incl. bevestigingsschroeven, lengte 556 mm	795 060 01

Houder NS



omschrijving		bestelnr.
Houder voor DIN-rail conform DIN EN 60715, 35 x 7,5 mm, set = 10 stuks		
	Hoogte	
TR NS35-20	20	795 020 01
TR NS35-34	34,5	795 034 01
TR NS35-42	42,5	795 042 01
TR NS35-58	58,5	795 058 01
TR NS35-64	64	795 064 01
TR NS35-91	91	795 091 01

Houder NS bevestigingsschroeven



omschrijving		bestelnr.
bevestigingsschroeven voor 1 houderset TR NS35-xx, set = 30 stuks		
SR NS35	bevestigingsschroeven voor 1 houderset TR NS35/xx	795 413 01

KF 12 klapvenster



omschrijving		bestelnr.
Klapvenster, voor montage in het deksel, geschikt voor max. 12 modules van 17,5 mm, met transparant zichtgedeelte, afdekraam met 2 zijdige afdichting, boorsjabloon en bevestigingsschroeven		
IP65		
KF 12		567 412 01

SF 12 venster



omschrijving		bestelnr.
Venster, voor montage in het deksel, transparant, met boorsjabloon en bevestigingsschroeven		
IP65		
SF 12		568 012 01

AK combiset

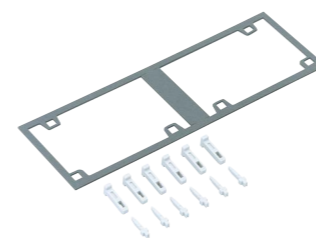

omschrijving		bestelnr.
Combi set, voor verticale of horizontale koppeling van alle AK-kasten vanaf een grootte van 300 x 150 mm, compleet met spieverbindingen en pakking voor 150 en 300 mm kastzijden, elke 300 mm = 1 combiset		
IP65		
AK KS-IP65		791 001 01

AK combiset



omschrijving		bestelnr.
Combi set zonder pakking, voor horizontale en verticale koppeling van alle AK-kasten vanaf de grootte 300 x 150 mm, 1 set = 10 stuks wiggen		
IP30		
AK KS-IP30		591 100 01

Combisteunen



omschrijving		bestelnr.
Koppelstuk, voor het verbinden van behuizingen, thermoplast		
IP54		
KST M32	voor wanddikte/ mm 1,5 - 4,0	193 032 01

Combiset



IP66

omschrijving	bestelnr.		
Combiset, voor de verbinding van behuizingen met metrische invoeringen, compleet met contraoer en pakking			
	voor wanddikte/ mm	schroefdraadlengte/ mm	
KS M20	2 x 3,0	12	192 020 01
KS M25	2 x 3,0	12	192 025 01
KS M25-gro	2,0 x 8,0	22	192 026 01
KS M32	2 x 3,5	14	192 032 01

AK invoerflens



omschrijving	bestelnr.	
Invoerflens, geschikt om te koppelen aan de componenten van het AK systeem aan de 300 mm zijden, compleet met bevestigingsmateriaal		
AK ABF 1 met uitbreekpoorten, 2 x M32 / M40 / M50, 1 x M40 / M50 / M63		795 048 01
AK ABF 2 glad, om zelf te boren		795 050 01

AKi invoerflens



omschrijving	bestelnr.	
Invoerflens, geschikt om te koppelen aan de componenten van het AKi-systeem aan de 300 mm zijden, compleet met bevestigingsmateriaal		
AKi ABF 1 met uitbreekpoorten, 2 x M32 / M40 / M50, 1 x M40 / M50 / M63		796 051 01
AKi ABF 2 glad, om zelf te boren		796 050 01

Hangslotset



omschrijving	bestelnr.	
Hangslotset, om het deksel van de behuizing om te bouwen naar een afsluitbare klapdeur. Incl. hangslot, 2 scharnieren, bevestigingsschroeven, afdekstoppen en boorsjabloon		
VSG vanaf TK PS/PC 1811 (m.u.v. TK PS/PC 1813-9 und TK-f) en AKL/Aki 1		190 100 01

Scharnierset



omschrijving	bestelnr.	
Buitenscharnierset voor het ombouwen van het deksel van de behuizing tot klapdeur. Incl. 2 scharnieren, bevestigingsschroeven, afdekstoppen en boorsjabloon		
ASS-gro buitenscharnierset groot, vanaf TK PS/PC 1811 (m.u.v. TK PS/PC 1813-9 en TK-f) en vanaf AKL 1		190 005 01

Scheidingswand



omschrijving	bestelnr.
Scheidingswand, in te bouwen in de componenten van het AK-kastsysteem, 300 mm breed, universeel in te zetten voor verschillende kasthoogten, met uitbreekopeningen, grijs	
AK TW	797 910 01

AK externe bevestigingsset



omschrijving	bestelnr.
Externe bevestigingsset, voor de montage van afzonderlijke behuizingen of kleine installaties aan vlakke wanden, kan aan het bodemdeel in een hoek van 0°, 45° of 90° bevestigd worden, wandafstand 7 mm, materiaal RVS	
AK ABL-ES set = 4 stuks	793 004 01

Z-Muurprofiel



omschrijving	bestelnr.
Z-Muurprofiel, lengte 2 m, met 8 cilinderschroeven M6 en 8 onverliesbare schuifmoeren, muurafstand 70 mm, materiaal verzinkt staal	
ZPR	070 800 01



- 16 standaardafmetingen tot 330 x 230 mm
- Bescherming tegen corrosie door poederlakcoating
- Kleur: zilvergrijs overeenkomstig RAL 7001
- Materiaal: aluminium Al Si 12
- Effectieve bescherming tegen elektromagnetische interferenties (EMI) en elektrostatische ontladingen (ESD)
- Hogere afschermingsgraad door het toepassen van geleidende afdichtingen (op aanvraag) tussen de componenten van de behuizingen
- Hoge chemische bestendigheid
- Klantspecifieke uitvoeringen op aanvraag

Flat side walls

Lege behuizingen AL		afmetingen (mm)
type behuizing	Bestelnummer	
AL 55-3	150 001 01	50 x 45 x 30
AL 66-3	150 002 01	64 x 58 x 34
AL 88-6	150 005 01	80 x 75 x 57
AL 1006-3	150 003 01	98 x 64 x 34
AL 1010-8	150 008 01	100 x 100 x 81
AL 1212-8	150 009 01	122 x 120 x 81
AL 1308-6	150 006 01	125 x 80 x 57
AL 1506-3	150 004 01	150 x 64 x 34
AL 1616-9	150 011 01	160 x 160 x 91
AL 1808-6	150 007 01	175 x 80 x 57
AL 2212-8	150 010 01	220 x 120 x 81
AL 2320-11	150 014 01	230 x 200 x 111
AL 2616-9	150 012 01	260 x 160 x 91
AL 2823-11	150 015 01	280 x 230 x 111
AL 3323-11	150 016 01	330 x 230 x 111
AL 3616-9	150 013 01	360 x 160 x 90



Lege behuizingen AL

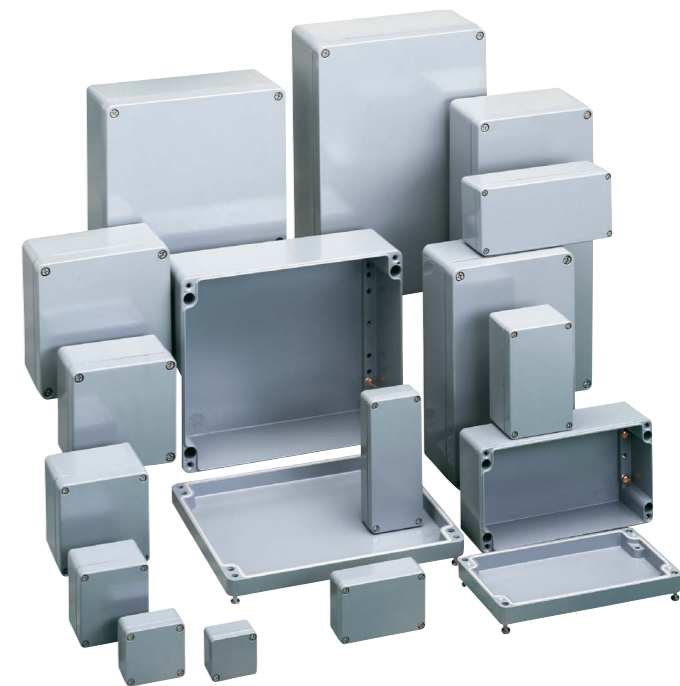

Montageplaat uit plaatstaal



omschrijving		bestelnr.
Montageplaat van plaatstaal		
	type behuizing	
AL MPS-88	AL 88	155 005 01
AL MPS-1010	AL 1010	155 008 01
AL MPS-1212	AL 1212	155 009 01
AL MPS-1308	AL 1308	155 006 01
AL MPS-1616	AL 1616	155 011 01
AL MPS-1808	AL 1808	155 007 01
AL MPS-2212	AL 2212	155 010 01
AL MPS-2320	AL 2320	155 014 01
AL MPS-2616	AL 2616	155 012 01
AL MPS-2823	AL 2823	155 015 01
AL MPS-3323	AL 3323	155 016 01
AL MPS-3616	AL 3616	155 013 01

DIN-rail NS 35



DIN-rail conform DIN EN 60715, 35 x 7,5, 35 mm breed			
	lengte	type behuizing	
AL NS35-110	110	AL 1212	162 009 01
AL NS35-145	145	AL 1616	162 011 01
AL NS35-186	186	AL 2320	162 014 01
AL NS35-208	208	AL 2212	162 010 01
AL NS35-245	245	AL 1616	162 012 01
AL NS35-266	266	AL 2823	162 015 01
AL NS35-316	316	AL 3323	162 016 01
AL NS35-345	345	AL 3616	162 013 01

Buitenliggende bevestigingsogen



Buitenliggende bevestigingsogen		
AL ALS-kl	voor AL/ALR 88, 1006, 1010, 1308, 1506, 1808, voor TK AL 77/99	154 004 01
AL ALS-gro	voor AL/ALR 1212, 1616, 2212, 2320, 2616, 2823, 3323, 3616, voor TK AL 1111, 1313, 1811, 1818, 2518, 3625	154 006 01

Scharnierset



voor het ombouwen van het deksel tot klapdeur. Inclusief 2 scharnieren, bevestigingsschroeven, afdekstrips en boorsjabloon, vanaf AL 1010-8		
AL ASS	voor AL/ALR 1010, 1212, 1616, 2212, 2320, 2616, 2823, 3323, 3616, voor TK AL 1313, 1811, 1818, 2518, 3625	154 210 01

Ventilatiewartel



omschrijving		bestelnr.
Met labyrintpakkingen voor het verminderen van de condenswatervorming in kasten, voor montage in de onderste kastzijden		
BST M20	voor wanddikte/ mm 1,5 - 4,5	262 420 01

Ontluchtingsstop



omschrijving		bestelnr.
Ontluchtingsstop met speciale luchtdoorlatende en waterdichte membraanfolie om het condenseren in de behuizingen te verminderen, polyamide, grijs, zonder contraoer		
DAE M12	M12 x 1,5 mm, schroefdraadlengte 10 mm	262 412 01

Dubbel membraaninvoering



omschrijving			
Dubbel membraaninvoering van soepel kunststof met 2-zijdige afdichting, gesloten			
	voor wanddikte/ mm	Afdichtingsbereik/ mm	
DMS M16	1,5 - 4,5	5 - 9	260 416 01
DMS M20	1,5 - 4,5	7 - 12	260 420 01
DMS M25	1,5 - 4,5	9 - 16	260 425 01
DMS M32	1,5 - 4,5	14 - 21	260 432 01

Kabelwartel



omschrijving			
Kabelwartel met trekcontasting, polyamide, M_ x 1,5 mm, met contraoer			
	schroefdraadlengte/ mm	Afdichtingsbereik/ mm	
KVR M12-MGM	8	2 - 6,5	227 412 01
KVR M16-MGM	8	4 - 10,0	227 416 01
KVR M20-MGM	9	6 - 12,0	227 420 01
KVR M20-GDB/MGM	9	7 - 14,0	227 421 01
KVR M25-MGM	11	9 - 16	227 425 01
KVR M32-MGM	11	11 - 21,0	227 432 01
KVR M40-MGM	11	16 - 28,0	227 440 01
KVR M50-MGM	13	21 - 34,5	227 450 01
KVR M63-MGM	17	30 - 44,5	227 463 01

Invoerwartel



omschrijving		
Invoerwartel met open dichtingsmembraan, geen contraoer noodzakelijk		
	Afdichtingsbereik/mm	
AST M16	6 - 10	230 416 01
AST M20	8 - 13,5	230 420 01
AST M25	9 - 18,5	230 425 01
AST M32	13 - 23	230 432 01
AST M40	17 - 30	230 440 01



Zo sterk als beton – dat zijn onze IBT-behuizingen voor de installatie in beton

Met het systeem IBTronic XL heeft u bijvoorbeeld dankzij de ingebouwde Fermacell®-platen een keur aan mogelijkheden voor het monteren in verschillende ruimtes. En dat zonder een uitgebreide, ingewikkelde planning.

Type	Pagina
 Verdeelkasten voor betonconstructie IBT	228-240
 De versterkingskast - Installatieoplossingen voor blootgesteld beton IBT NIEUW!	232-233
 Verdeelkasten voor lichtgewicht betonconstructie IBT	241-242
 Verdeelkasten voor Exportversies IBT	243-244
 Accessoires voor IBT	245-252
 Armatuurbehuizingen voor stortbeton en prefab betonconstructie IBTronic	260-263
 Armatuurbehuizingen voor prefab betonconstructie IBTronic XL	254-255
 Voor latere installatie in geprefabriceerde zolderingen IBTronic XL Drillbox	256-259

U 71 FD vlakke doos

71 x 71 x 38 mm, Ø 60 mm



omschrijving	bestelnr.
vlakke doos voor betonbouw, vlakke bouwvorm voor extreem dunne wanden, 2 schroef bevestiging mogelijkheden met schroefafstand 60 mm, combinatiemogelijkheden, geschikt voor achterzijde bekisting	
IP30	
B	
90°C	
U 71 FD met gladde stervormige kant voor kleef bevestiging	971 035 01
toebehoren	
VD 75, afsluitdeksel	979 100 01

invoeringen:
2 x to 20 mm Ø

U 71 GRD inbouwdoos

71 x 71 x 50 mm (U 71 GRD-D=45 mm), Ø 60 mm



omschrijving	bestelnr.
inbouwdoos voor betonbouw, standaard uitvoering, 2 schroef bevestiging mogelijkheden met schroefafstand 60 mm, combinatiemogelijkheden, geschikt voor achterzijde bekisting	
IP30	
B	
90°C	
U 71 GRD ook voor magneet bevestiging	971 045 01
U 71 K GRD met gladde stervormige kant voor kleef bevestiging	971 745 01
U 71 GRD-D Inbouwdoos voor extreem dunne wanden, slechts 45 mm diep	971 045 02
toebehoren	
VD 75, afsluitdeksel	979 100 01

invoeringen:
2 x to 25 mm Ø
U71 GRD-D: 2 x up to 20 mm Ø

U 71 KUD koepeldoos

71 x 71 x 91 mm, Ø 60 mm



omschrijving	bestelnr.
koepeldoos voor betonbouw, ook als plafonddoos te gebruiken, 2 schroef bevestiging mogelijkheden met schroefafstand 60 mm, combinatiemogelijkheden, geschikt voor achterzijde bekisting en magneetbevestiging	
IP30	
B	
90°C	
U 71 KUD ook voor magneet bevestiging	971 047 01
U 71 KUD-M5 met M5 schroefdraadbus voor gebruik van plafondhaak (979 122 01)	971 248 01
toebehoren	
DH 90 plafondhaken, 90 mm lengte	979 116 01
VD 75, afsluitdeksel	979 100 01
DH 90-M5, plafondhaken	979 122 01

invoeringen:
4 x to 25 mm Ø, 45°
2 x to 25 mm Ø

U 71 GVD-2 inbouw-verbindingendoos 2- delig

71 x 71 x 68 mm, Ø 60 mm



invoeringen:
6 x to 25 mm Ø
2 x to 20 mm Ø

omschrijving	bestelnr.
inbouw verbindingendoos voor betonbouw, met extra aansluitruimte, 4 schroef bevestiging mogelijkheden met Schroefafstand 60 mm, combinatiemogelijkheden, geschikt voor achterzijde bekisting	
IP30	
B	
90°C	
U 71 GVD-2 ook voor magneet bevestiging	971 065 01
U 71 K GVD-2 met gladde stervormige kant voor kleef bevestiging	971 765 01
toebehoren	
VD 75, afsluitdeksel	979 100 01

U 71 GVD-3 inbouw-verbindingendoos 3- delig

71 x 71 x 68 mm, Ø 60 mm



invoeringen:
6 x to 25 mm Ø
2 x to 20 mm Ø

omschrijving	bestelnr.
inbouwdoos voor prefabbetonbouw, 4 schroefbevestigingspunten met Schroefafstand 60 mm, combinatiemogelijkheden, geschikt voor achterzijde bekisting	
IP30	
B	
90°C	
U 71 GVD-3 ook voor magneet bevestiging	971 365 01
U 71 K GVD-3 met gladde stervormige kant voor kleef bevestiging	971 865 01
toebehoren	
VD 75, afsluitdeksel	979 100 01

U 71 GRO doos voor grote buis

71 x 71 x 76 mm, Ø 60 mm



invoeringen:
4 x to 37 mm Ø

omschrijving	bestelnr.
doos voor grote buizen voor betonbouw, 4 mogelijkheden voor schroefbevestiging met schroefafstand 60 mm, combinatiemogelijkheden, geschikt voor achterzijde bekisting	
IP30	
B	
90°C	
U 71 GRO ook voor magneet bevestiging	972 960 01
U 71 K GRO met gladde stervormige kant voor kleef bevestiging	972 760 01
toebehoren	
VD 75, afsluitdeksel	979 100 01

U 71 TD diepe doos

71 x 71 x 49 mm, Ø 60 mm



invoeringen:
972 945 01:
4 x to 32 mm Ø
972 925 01:
6 x to 25 mm Ø
2 x to 20 mm Ø

omschrijving

bestelnr.

diepe doos voor betonbouw, als opzetstuk voor alle U 71-dozen bij gebruik van grote buizen, schroefafstand 60 mm, geschikt voor achterzijde bekisting



U 71 TD-44 diepe doos M25, 44 mm diep	972 925 01
U 71 TD-49 diepe doos M32, 49 mm diep	972 945 01
toebehoren	
U 71 KP-M5, koepel met draadbus	971 748 01
GWD, getapte vloer M5	979 110 01
U 71 BSK-K, blindsokkel voor kleefbevestiging	979 538 01
U 71 BSK, blindsokkel voor magnetische bevestiging	979 539 01

WAD wanduitgangsdoos

71 x 71 x 48 mm, Ø 35 mm



invoeringen:
2 x to 20 mm Ø

wand-uitgangsdoos voor betonbouw, voor het aansluiten van wandverlichting conform VDE 0100, met schroefgat voor verlichtingsarmaturen, combinatiemogelijkheden, opening van 35 mm



WAD geschikt voor achterzijde bekisting	970 560 01
toebehoren	
WAD VD afsluitdekstel wit, 35 mm Ø, voor uitgang-afdekking	970 562 01

U 71 DAD plafondverlichtings aansluitdoos

71 x 71 mm, Ø 35 mm



invoeringen:
971 548 01
4 x to 25 mm Ø, 45°
2 x to 20 mm Ø
971 549 01
6 x to 25 mm Ø
4 x to 20 mm Ø

plafondverlichtings aansluitdoos voor betonbouw, front grijs, rugwaartse koepel met M5 schroefdraadbus ten behoeve van een plafondhaak, combinatiemogelijkheden, opening van 35 mm



U 71 DAD geschikt voor achterzijde bekisting, 89 mm hoog	971 548 01
U 71 DAD-3 geschikt voor achterzijde bekisting, 106 mm hoog	971 549 01
toebehoren	
WAD VD, afsluitdeksel	970 562 01
DH 90-M5, plafondhaken	979 122 01
DH 100-M5, plafondhaken	979 119 01

U 71 Perilex® inbouwdoos

71 x 71 x 50 mm, Ø 70 mm



invoeringen:
6 x to 22.5 mm Ø

omschrijving

bestelnr.

Perilex® inbouwdoos voor betonbouw, schroefafstand 67 mm, voor Perilex®- materiaal 16 A, FR-UP-materiaal, CEE-contactdoos 5-polig 16 A



U 71 Perilex geschikt voor achterzijde bekisting, en magneetbevestiging	973 050 01
toebehoren	
VD 75, afsluitdeksel	979 100 01

U 71 DVD plafond-verbindingsdoos

71 x 71 x 79 mm /81, Ø 60 mm

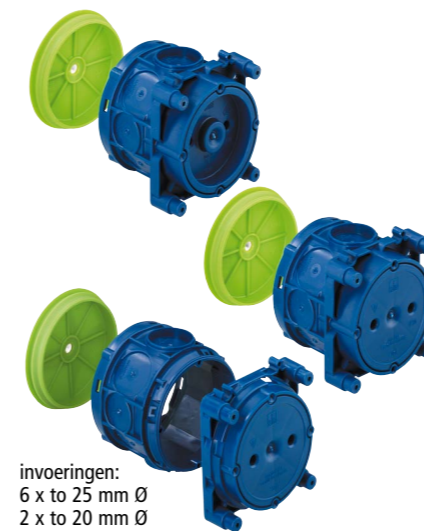

invoeringen:
6 x to 25 mm Ø
2 x to 20 mm Ø

plafond-verbindingsdoos voor betonbouw, 4 schroef bevestiging mogelijkheden met schroefafstand 60 mm, standaard uitvoering, met M5 schroefdraadbus ten behoeve van een plafondhaak, combinatiemogelijkheden, geschikt voor achterzijde bekisting



U 71 DVD-2 ook voor magneet bevestiging, 2-delig	971 066 01
U 71 K DVD-2 met gladde stervormige kant voor kleef bevestiging, 2-delig	971 766 01
U 71 K DVD-3 met gladde stervormige kant voor kleef bevestiging 3-delig	971 866 01
toebehoren	
VD 75, afsluitdeksel	979 100 01
DH 75, plafondhaken	979 117 01

U 86 DVD Universele plafonddoos

106 mm height, Ø 74/92 mm



invoeringen:
8 x to 26 mm Ø

universele plafonddoos voor betonbouw, voor betonplaten tot 4,5 cm dik, met M5 schroefdraadbus ten behoeve van een plafondhaak



U 86 DVD-2 ook voor magneet bevestiging, 2-delig	973 081 02
U 86 K DVD-2 met gladde stervormige kant voor kleef bevestiging, 2-delig	973 781 01
U 86 K DVD-3 met gladde stervormige kant voor kleef bevestiging 3-delig	973 783 01
toebehoren	
VD 75, afsluitdeksel	979 100 01
HD VD 67, afsluitdeksel	925 100 01



Installatie oplossingen voor beton in het zicht
 Het aanzicht van beton in het zicht is het spiegelbeeld van het bekistingsoppervlak. Door gebruik te maken van de innovatieve bewapeningsdoos wordt een perfecte elektro- installatie mogelijk gemaakt die een onbeschadigd oppervlak mogelijk maakt aan de zichtzijde. Het aanbrengen van de buisvoeringen kan achteraf met de reeds bekende IBT stanstang. De bewapeningsdoos is snel en doeltreffend aan de bewapening te klikken. Na de uitlijning worden de verende bevestigingsarmen met binddraad gefixeert.

Het gepatenteerde veersysteem...

Het veersysteem van de bewapeningsdoos zorgt ervoor dat de doos bij verschillende betondiktes altijd aansluit aan de bekisting. Door de veerdruk sluit deze altijd naadloos aan op de bekisting. Hierdoor zal de afwerking bij beton in het zicht altijd strak en naadloos zijn.



U 71 bewapeningsadapter

300 x 76 x 35 mm



Description

Order no.

Bewapeningsadapter voor de montage van alle U71 dozen (uitgezonderd de perilex inbouwdoos), normafstand 71 mm, voor beton in het zicht met bekisting, te monteren zonder extra montagematerialen aan de bewapening van het beton



IBT BWA

979 330 01

U71 bewapeningsdoos

300 x 76 mm



Bewapeningsdoos 2-delig, achterzijde (bodem) groen met invoering max. 1 x 25 mm, te combineren, te monteren zonder extra montagematerialen aan de bewapening van het beton, normafstand 71 mm.



U 71 BWD WAD-35

970 160 01

Hoogte 65 mm, 35 mm Ø opening aan de voorzijde, buisvoeringen 2 x tot 20 mm Ø, betonafdekking van de bewapening 20-40 mm

U 71 BWD GVD-2-60

971 165 01

Hoogte 85 mm, 60 mm Ø opening aan de voorzijde, buisvoeringen 6 x tot 25 mm Ø, 2 x tot 20 mm, Ø betonafdekking van de bewapening 20-60 mm



U 120 GRO
plafonddoos voor grote buis
 122 mm height, Ø 80/92 mm



invoeringen:
 4 x to 35 mm Ø
 8 x to 26 mm Ø

ROP buiscapsule



omschrijving	bestelnr.
plafonddoos t.b.v. grootte buizen voor betonbouw, voor betonnen platen tot 6,5 cm dik, met M5 schroefdraadbus ten behoeve van een plafondhaak	
IP30	
B	
90°C	
U 120 GRO-3 ook voor magneetbevestiging, 3-delig	973 312 01
U 120 K GRO-3 met gladde stervormige kant voor kleef bevestiging 3-delig	973 713 01
U 120 K GRO-2 met gladde stervormige kant voor kleef bevestiging, 2-delig	973 712 01
toebehoren	
VD 75, afsluitdeksel	979 100 01
HD VD 67, afsluitdeksel	925 100 01
DH 115-M5, plafondhaken met M5 schroefdraad	979 121 01

buiscapsule voor betonbouw met bodemplaat, geschikt voor verschillende buisdiameters, geschikt voor achterzijde bekisting	
B	
90°C	
ROP 18 gat Ø 18 mm, voor buistype M20, buitendiameter Ø 20 mm, ook geschikt voor achterzijde bekisting	970 518 01
ROP 23 gat Ø 23 mm, voor buistype M25, buitendiameter Ø 25 mm, ook geschikt voor achterzijde bekisting	970 523 01
ROP 30 gat Ø 30 mm, voor buistype M32, buitendiameter Ø 32 mm, ook geschikt voor achterzijde bekisting	970 530 01
ROP 37 gat Ø 37 mm, voor buistype M40, buitendiameter Ø 40 mm	970 537 01

ROK buis bocht



ROK buiscapsule / buis bocht-Set



IBT DST afstandshouder



omschrijving	bestelnr.
buis bocht voor 30° invoering in de buiscapsule	
B	
90°C	
ROK 1 30° klein voor buiscapsule 970 518 01, M20	970 425 01
ROK 2 30° midden voor buiscapsule 970 523 01, M25	970 430 01
ROK 3 30° groot voor buiscapsule 970 530 01, {M32}	970 435 01
toebehoren	
DH 55, plafondhaken	979 115 0x
buiscapsule / buisbocht voor betonbouw, 3-delig, bestaande uit buiscapsule met bodemplaat en buisbocht 30°	
B	
90°C	
ROK 1-S voor buistype M20	970 720 01
ROK 2-S voor buistype M25	970 725 01
ROK 3-S voor buistype M32	970 732 01
afstandhouder van golfkarton, als invoerbegrenzing van buizen, toe te passen in U71 Dozen	
IBT DST	979 109 01

KOT trechter



omschrijving	bestelnr.
trechter voor betonbouw, voor wand op wand verbindingen of wand op plafond overgangen in prefab betonbouw en voor het verbinden van stijgleidingen (bijv. telefoon-TV) geschikt voor magneet bevestiging en achterzijde bekisting	
KOT 18 71 x 71 x 87 mm gat Ø 18 mm voor buis type M20	970 618 01
KOT 23 71 x 71 x 112 mm gat Ø 23 mm voor buis type M25	970 623 01
KOT 30 71 x 71 x 112 mm gat Ø 30 mm voor buis type M32	970 630 01
KOT 37 71 x 71 x 112 mm gat Ø 37 mm voor buis type M40	970 637 01

KUT koepeltrechter

71 x 71 x 62 mm /64, Ø 60 mm



omschrijving	bestelnr.
koepeltrechter voor betonbouw, als plafonduitgang voor tussenwand of als aansluitdoos voor verlichting, combinatiemogelijkheden, geschikt voor kleef bevestiging en achterzijde bekisting	
U 71 KUT	970 540 01
U 71 KUT-M5 met M5 schroefdraadbus	970 748 01
toebehoren	
DH 65-M5, plafondhaken met M5 schroefdraad	979 120 01

invoeringen:
4 x to 25 mm Ø, 45°

KUK koepelbehuizing

90 x 40 x 55 mm



omschrijving	bestelnr.
koepeldoos voor betonbouw, als plafonduitgang in stortbeton of prefab betonbouw	
KUK als wand-plafond-verbinding in betonpanelen	970 550 01

invoeringen:
10 x up to 22.5 mm Ø

VBK Verbindingsdoos

95 x 90 x 50 mm



invoeringen:
3 x to 28.3 mm Ø

omschrijving	bestelnr.
verbindingsdoos voor betonbouw, als wand-/plafond overgang in prefab betonbouw	
VBK als Wand-aftakdoos in stortbeton	970 690 01
toebehoren	
VD 75, afsluitdeksel	979 100 0x

DAL Universele-uitgangsdeel



omschrijving	bestelnr.
universele uitgang voor betonbouw, te gebruiken als plafonduitgang als met groot tolerantie bereik. DAL 1 en DAL 2 zijn zonder werktuigen naast en achterelkaar te combineren	
DAL 1 voor buis M20, M25 (171 x 49 x 35 mm)	970 705 01
DAL 2 voor buis M25 (171 x 49 x 35 mm)	970 706 01
DAL 4 voor buis M32, M40 (315 x 80 x 90 mm), geschikt voor hergebruik	970 704 01

VST afsluitstoppen







omschrijving	bestelnr.	
afsluitdoppen met gesloten membraan. Is nodig, wanneer DAL 1 / DAL 2 aan elkaar gemonteerd worden,, voor wanddikte 1,5 - 4,0 mm		
	Afdichtingsbereik/mm	
VST M20-or	8 - 13,5	231 620 01
VST M25-or	9 - 16	231 625 01
VST M32-or	13 - 23	231 632 01
VST M40-or	17 - 30	231 640 01

UVA Universele uitgang 90°

126 x 86 x 57 mm





omschrijving	bestelnr.
universele uitgang voor betonbouw voor eenvoudige buisdoorvoering in wanden en plafonds of voor doorvoering van buizen onder de dekvloer. Invoeringen van buizen tot M25. Geschikt voor kleefbevestiging en achterzijde bekisting	
   	
UVA 90 Universele uitgang 90°, draagstang=wanddikte min 2 cm	970 716 01
toebehoren	
RVB 20, buisverbinder M20	970 220 01
RVB 25, buisverbinder M25	970 225 01

invoer aan bovenzijde
1 x M20/M25
invoer aan achterzijde
1 x M20/M25

K0 EK inbouwdoos

111 x 71 x 61 mm



omschrijving	bestelnr.
inbouwkast voor betonbouw, geschikt als verbindingskast, schroefafstand 83,5 en 100 mm, overeenkomstig AFI-Standaard, combinatiemogelijkheden	
   	
K0 EK voor achterzijde bekisting en magneetbevestiging	977 001 01
toebehoren	
K0 VD, afsluitdeksel voor K0 EK	977 100 01
Ko K15 BL, basisstrip 2 stuks per behuizing	979 532 01

invoeringen:
8 x to 32 mm Ø

K15 EK inbouwdoos

116 x 111 x 61 mm



omschrijving	bestelnr.
inbouwkast voor betonbouw, geschikt als verbindingskasten met ruime aansluitmogelijkheden, schroefafstand 2 x 83,5 en 1 x 100 mm, overeenkomstig AFI-Standaard, combinatiemogelijkheden	
   	
K15 EK voor achterzijde bekisting en magneetbevestiging	977 002 01
toebehoren	
K15 VD, afsluitdeksel K15 EK	977 105 01

invoeringen:
12 x up to 32 mm Ø

K1 EK inbouwdoos

85 x 91 x 53 mm





omschrijving	bestelnr.
inbouwkast voor betonbouw, geschikt als verbindingskast of inbouwkast voor Zettler zusteroproepinstallatie E1	
   	
K1 EK voor achterzijde bekisting en magneetbevestiging	975 001 01
toebehoren	
K1 VD, afsluitdeksel voor K1 EK	975 100 01

invoeringen:
6 x to 23 mm Ø

K2 EK inbouwdoos

91 x 149 x 53 mm





omschrijving	bestelnr.
inbouwkast voor betonbouw, geschikt als verbindingskast, als inbouwkast voor Zettler zusteroproep E2 of andere diverse oproep installaties	
   	
K2 EK voor achterzijde bekisting en magneetbevestiging	975 002 01
toebehoren	
K2 VD, afsluitdeksel voor K2 EK	975 102 01

invoeringen:
10 x up to 23 mm Ø

K3 EK inbouwdoos

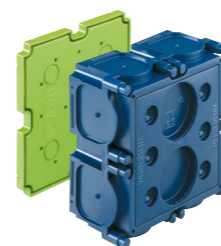
142 x 142 x 70 mm



omschrijving	bestelnr.
inbouwkast voor betonbouw, voorbereid voor het plaatsen van een WK-klem 2,5 - 25 mm², geschikt voor een 20-polig telefoon-aansluitblok of als telefoon-doorvoerkast conform DIN 47614-615, combinatiemogelijkheden	
   	
K3 EK voor achterzijde bekisting en magneetbevestiging	980 002 01
toebehoren	
K3 VD, afsluitdeksel voor K3 EK	980 100 01
K3 TW, scheidingswand voor K3 EK	980 105 01

invoeringen:
8 x to 47.5 mm Ø

K4 EK inbouwdoos

311 x 202 x 87 mm

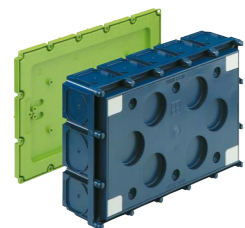

omschrijving
inbouwdoos voor betonbouw. De K4 is universeel inzetbaar voor zowel horizontale als verticale bekisting, combinatiemogelijkheden

bestelnr.



K4 EK 980 004 01
voor achterzijde bekisting en magneetbevestiging

toebehoren

K4 VD, afsluitdeksel voor K4 EK 980 104 0x

invoeringen:
16 x to 47.5 mm Ø

K4 - H EK inbouwdoos

311 x 202 x 158 mm / 171



inbouwdoos voor betonbouw. De K4 is universeel inzetbaar voor zowel horizontale als verticale bekisting, halogeenvrij, voor het inbouwen van NV/HV/LED verlichting en luidsprekers



K4-H EK 980 005 01
voor achterzijde bekisting en magneetbevestiging, zonder Fermacell®-plaat

K4-H-P EK 980 006 01
sparing Fermacell®-plaat, variabel tot max. 230 x 150 mm

toebehoren

K4 VD, afsluitdeksel voor K4 EK 980 104 0x

invoeringen:
32 x to 47.5 mm Ø

UP 015 – verdeelset

311 x 202 x 87 mm



verdelerset 1-rij, 15 modules, kunststof afdekraam en -deur, wit, met snapsluiting, 35 mm-DIN-rail, PE/N-klem, afdekstrippen en tekstveld



UP 015 986 000 01
voor inbouwdoos K4 EK

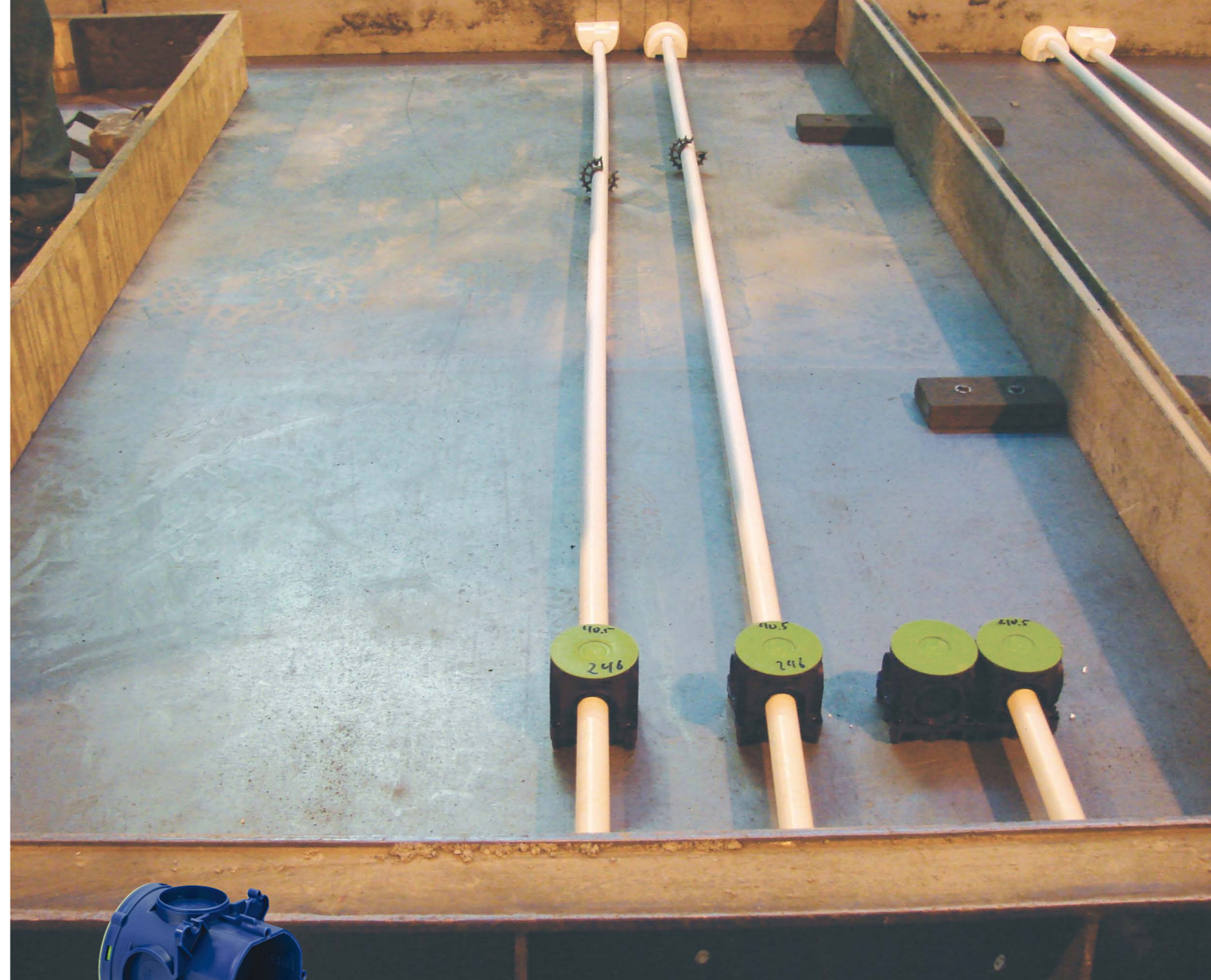

◀ Kan werktuigvrij gecombineerd worden op standaard tussenruimte van 71 mm

Boxen voor wanddikten boven 100 mm werden speciaal ontwikkeld voor de lichtgewicht betonindustrie om te voldoen aan de speciale vereisten van haar productietechnieken.

Verschillende fronten verzekeren kortere installatietijden en lagere installatiekosten.

- Universele montageopties (frontgedeelte zacht, open en met reliëf)
- Box voor montage-toestellen aan beide zijden (100 mm wanddikte)

Barstvorming in lichtgewicht betonnen wanden is nu verleden tijd! De nieuwe lichtgewicht betonboxen van Spelsberg hebben diep ingeplaatste leidingsingangen tot 4 x M25 / M32. De betonnen afdekking van tot 37 mm verzekert **barstvrije wanden**.



Betoninstallatie IBT verdeelkasten voor lichtgewicht beton

LB 71 GVD 86

71 x 71 x 86 mm height, Ø 60 mm

invoeringen:
4 x to 32 mm Ø

omschrijving

bestelnr.

inbouwdoos voor betonbouw, universele doos met veel binnenruimte, 4 schroefbevestiging mogelijkheden met schroefafstand 60 mm voor schakelmateriaal, combinatiemogelijkheden



LB 71 M GVD 86 geschikt voor magneet bevestiging	981 084 01
LB 71 K GVD 86 geschikt voor kleef bevestiging	981 784 01
LB 71 O GVD 86 voorste deel open geschikt voor montage op stalen bekisting	981 884 01

LB 71 GVD 100

71 x 71 x 100 mm height, Ø 60 mm

invoeringen:
4 x to 32 mm Ø

omschrijving

bestelnr.

inbouwverbindingsdoos voor betonbouw, universeledoos voor tweezijdige montage van schakelmateriaal met veel binnenruimte, elk 4 schroefbevestiging mogelijkheden met schroefafstand 60 mm voor schakelmateriaal, combinatiemogelijkheden



LB 71 M GVD 100 geschikt voor magneet bevestiging	981 010 01
LB 71 K GVD 100 geschikt voor kleef bevestiging	981 710 01
LB 71 O GVD 100 voorste deel open geschikt voor montage op stalen bekisting	981 810 01

BS 1**inbouwdoos**

86 x 86 x 60 mm

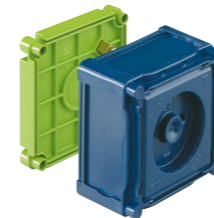
invoeringen:
8 x to 32 mm Ø

omschrijving

bestelnr.

inbouwdoos voor betonbouw, „1-weg-box“ voor schakelmateriaal „British Standard“, schroefafstand 60,3 mm (2 3/8 inch.), wordt geleverd met aardingschroef



BS 1 voor achterzijde bekisting en magneetbevestiging	974 001 01
toebehoren	
BS 1-BSK 86 x 86 x 25 mm	974 431 01
BS MBR 2 stuk per behuizing noodzakelijk	974 120 01
BS ES-30 3,5 x 30 mm	974 130 01
BS ES-40 3,5 x 40 mm	974 135 01
BS ES-50 3,5 x 50 mm	974 150 01
BS 1 VD voor inbouwdoos BS 1, 86 x 86 mm	974 100 01

BS 2**inbouwdoos**

146 x 86 x 60 mm

invoeringen:
10 x up to 32 mm Ø

omschrijving

bestelnr.

inbouwdoos voor betonbouw, „2-weg-box“ voor schakelmateriaal „British Standard“, schroefafstand 120,6 mm (4 3/4 inch.), wordt geleverd met aardingschroef



BS 2 voor achterzijde bekisting en magneetbevestiging	974 002 01
toebehoren	
BS 2-BSK 146 x 86 x 25 mm	974 432 01
BS MBR 2 stuk per behuizing noodzakelijk	974 120 01
BS ES-30 3,5 x 30 mm	974 130 01
BS ES-40 3,5 x 40 mm	974 135 01
BS ES-50 3,5 x 50 mm	974 150 01
BS 2 VD voor inbouwdoos BS 2, 146 x 86 mm	974 102 01

K0 EK inbouwdoos

111 x 71 x 61 mm

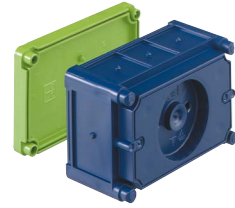

invoeringen:
8 x to 32 mm Ø

K15 EK inbouwdoos

116 x 111 x 61 mm



invoeringen:
12 x up to 32 mm Ø

omschrijving	bestelnr.
inbouwdoos voor betonbouw, voor schakelmateriaal „American Standard 432“, conform NEMA Publ. NO.OS 1, schroefafstand 83,5 mm (3 9/32 inch.), combinatiemogelijkheden	
K0 EK voor achterzijde bekisting en magneetbevestiging	977 001 01
toebehoren	
K0 K15 BL basistrip 2 stuks per behuizing	979 532 01

inbouwdoos voor betonbouw, voor schakelmateriaal „American Standard“, conform NEMA Publ. NO.OS 1, overeenkomstig » „4“ square box« voor 2 schakel inbouwplaatsen, schroefafstand 2 x 83,5 mm (3 9/32 inch.), combinatiemogelijkheden	
K15 EK voor achterzijde bekisting en magneetbevestiging	977 002 01
toebehoren	
K0 K15 BL basistrip 2 stuks per behuizing	979 532 01
K15 VD, afsluitdeksel K15 EK	977 105 0x

Kroonklem



omschrijving	bestelnr.
Klemblok, voor inbouw in IBT-inbouwkasten	
Abox 025/040 KLS-2,5²/4² 5x2.5/4 mm ² , voor K0-, K15, K1-, K2-EK-dozen	840 004 01
WK 060 KLS-6² 5x6 mm ² , voor K15, K2-, K3-EK-dozen	460 506 01
WK 100 KLS-10² 5x10 mm ² , voor K15, K3-, K4-EK-dozen	460 510 01
WK 160 KLS-16² 5x16 mm ² , voor K3-, K4-EK-dozen	460 516 01
WK 250 KLS-25² 5x25 mm ² , voor K4-EK-dozen	460 535 01

IBT ST stoppen



IBT-Stoppen	
IBT ST beschermt de gaten van de schroeven tegen het indringen van beton	979 205 01

GWB schroefdraadbodem M5

15 mm hoog



schroefdraad bodem M5	
GWB voor het uitvoeren van een plafondhaak, transformeerd iedere U 71 verbindingdoos in een plafonddoos	979 110 01

U 71 KP koepel

43 mm hoog



koepel met schroefdraadbus M5, geschikt als opzetgedeelte voor U 71 dozen alsook basisdelen met magneet- en kleeftechniek	
U 71 KP-M5 allen voor de uitvoeringen uit de U 71 serie geschikt	971 748 01

toebehoren bij combinaties



omschrijving	bestelnr.
verbindingsbrug voor het combineren van dozen bei extreme belasting	
VB 71 voor afstand 71 mm	979 212 01
VB 80/85 voor Afstand 80 en 85 mm	979 213 01
VB 90 voor afstand 90 mm	979 214 01
VB 105 voor afstand 105 mm	979 215 01

toebehoren bij combinaties



omschrijving	bestelnr.
verbindingsnippel als afdichting en aderdoorvoering voor afstand 71 mm	
VBN voor U 71 inbouwdoos 971 045 02	979 210 01

VD afsluitdeksel



omschrijving	type behuizing	bestelnr.
afsluitdeksel, wit, vlamdovend, voor inbouwdozen		
K0 VD	K0 EK	977 100 01
K1 VD	K15 EK	975 100 01
K2 VD	K1 EK	975 102 01
K3 VD	K2 EK	980 100 01
K4 VD	K3 EK	980 104 01
K15 VD	K4 EK	977 105 01

VD afsluitdeksel



omschrijving	diameter	type behuizing	bestelnr.
afsluitdeksel voor verbindingsdozen, vlamdovend, wit			
VD 75	75 mm	U71, U86, U120	979 100 01
HW VD-60	90 mm	U71	925 101 01
HW VD-67	90 mm	U86, U120	925 100 01
U 71 VDF	80 mm	U71	979 102 01
U 86 VDF	90 mm	U86	979 103 01
U 71 VDS	80 mm	U71	979 104 01

BS VD afsluitdeksel



omschrijving	bestelnr.
afsluitdeksel BS, wit, vlamdovend, met bevestigingsschroeven en montagebruggen	
BS 1 VD voor inbouwdoos BS 1, 86 x 86 mm	974 100 01
BS 2 VD voor inbouwdoos BS 2, 146 x 86 mm	974 102 01

DH plafondhaken



omschrijving	Lengte	type behuizing	bestelnr.
plafondhaken, geïsoleerd, met hout Schroefdraad			
DH 55	55	ROK 1	979 115 01
DH 65	65	U 71 KUT	979 118 01
DH 90	90	U 71 KUD	979 116 01

DH plafondhaken



omschrijving	Lengte	type behuizing	bestelnr.
plafondhaken, geïsoleerd, met M5 Schroefdraad			
DH 65-M5	65	U 71 KUT-M5	979 120 01
DH 75-M5	75	U 71 KUD-M5	979 117 01
DH 90-M5	90	U 71 KUD-M5	979 122 01
DH 100-M5	100	U 86 DVD-2	979 119 01
DH 115-M5	115	U 120 GRO-3	979 121 01
DH 135-M5	135	U 71 KUT-M5	979 123 01

U 71 basisdeel BSK

71 x 71 x 25 mm / 21



basis deel, basis voor ondersteuning van IBT dozen en behuizingen bij gebruik op achterzijde bekisting in combinatie met draagstangen, te combineren door aan elkaar te schuiven, bij de montage van basisdeel met nagel-, magneet-, of kleef-techniek is het later noodzakelijk om de montageplaats af te stucen., voor montage: van elke U71 doos op de achterzijde van de bekisting, met 71 mm afstand. Voor extreme belasting met verbindingsbrug met elkaar te combineren

U 71 BSK-NA hoogte 25 mm voor spreidnagel bevestiging	979 530 01
U 71 BSK-2 hoogte 25 mm voor zichtbeton, min. Zichtbaar van de voet	979 530 02
U 71 BSK-K hoogte 21 mm voor kleef bevestiging	979 538 01
U 71 BSK Hoogte 21 mm voor magneetbevestiging, gat van de magneet, is later af te stucen	979 539 01

BL basisstrip

21 x 110 x 15 mm



basisstrip voor de bevestiging van de inbouwdoos K0 EK en de inbouwdoos K15 EK bij montage achterzijde bekisting. Per doos zijn 2 strips noodzakelijk	
K0 K15 BL basisstrip 2 stuks per behuizing	979 532 01

K1 K2 BL basisstrip

21 x 90 x 15 mm

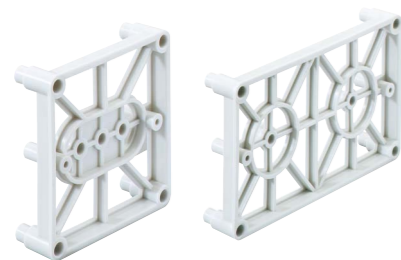

omschrijving	bestelnr.
basisstrip voor de bevestiging: 1. de inbouwdoos K1 EK en K2 EK bij montage achterzijde bekisting. 2. de trechter bij doorvoeringen van stijgleidingen, 2 stuks per doos noodzakelijk	
K1 K2 BL	979 531 01

BS basissokkel

omschrijving	bestelnr.
basis deel BS voor het stutten van de BS behuizing, bij montage achterzijde bekisting in samenwerking met de draagstangen	
BS 1-BSK 86 x 86 x 25 mm, basis deel	974 431 01
BS 2-BSK 146 x 86 x 25 mm	974 432 01

BSK basisdeel

omschrijving	bestelnr.
basis deel voor het stutten van de buis bocht inclusief buis capsule, bij montage achterzijde bekisting in samenwerking met draagstangen	
BSK 1 voor buis capsules 970 518 01	970 500 01
BSK 2 voor buiscapsules 970 523 01 / 970 530 01	970 505 01

STH-STU stootblok

omschrijving	bestelnr.
stootblok als opzetstuk bij draagsteunen bij gebruik van kleefmagneten of kleeftechnieken in horizontale bekisting (in plaats van het basis deel)	
STH-STU	979 535 01

STH draagstang

Ø 6 mm



Description			Order no.
Draagstangen voor verschillende wanddikten in tegengestelde bekisting, altijd gebruikt in combinatie met basisdeel of achteraan geplaatste kast, stanglengte = wanddikte min 1 cm, 2 steunstangen per socket, 4 steunstangen voor extreme belastingen			
	Wanddikte	Balklengte	
STH 70	8 cm	7 cm	979 570 01
STH 90	10 cm	9 cm	979 590 01
STH 100	11 cm	10 cm	979 600 01
STH 110	12 cm	11 cm	979 610 01
STH 130	14 cm	13 cm	979 630 01
STH 140	15 cm	14 cm	979 640 01
STH 150	16 cm	15 cm	979 650 01
STH 170	18 cm	17 cm	979 670 01
STH 190	20 cm	19 cm	979 690 01
STH 230	24 cm	23 cm	979 730 01
STH 240	25 cm	24 cm	979 740 01
STH 290	30 cm	29 cm	979 790 01

dopjes

Ø 6 mm



Description	Order no.
Patroonvoer, 6 mm Ø, wanneer tolerantiecompensatie voor steunstang vereist is, (in combinatie met STH-STU steunbuffer)	
STH-ELP	979 536 01

bevestigingsmateriaal voor hout- / kunststof bekisting

Description	Order no.
Bevestigingen voor houten / plastic bekisting, voor stortbeton of gegoten betonconstructie op houten bekisting, gebruik 2 nagels voor extreme belasting	
NA-AL aluminium nagel, 40 mm, lang geribbeld	979 242 01
NA-AL/gl aluminium nagel, 40 mm, zacht	979 243 01
DOS dubbele schroef voor permanente bevestiging, in serie productie M6 (15 mm) en houten schroefdraad (20 mm), lengte 35 mm	979 266 01

bevestigingsmateriaal voor kunststof- / stalen bekisting

Description	Order no.
Bevestigingen voor plastic/stalen bekisting	
KR kleefmiddel zwart, als een niet beschadigende bevestiging wanneer basis en flens gebruikt worden, (meermaals bruikbaar), met verticale bekisting, ook steunstangen gebruikenspars	979 248 01
HFL steunflens 50 mm Ø, plastic	979 250 01
HC steunclip voor maasdikte als een bijkomende bevestiging voor de kasten op (2 tot 3 clips per kast), enkel bruikbaar met steunstangen	979 245 01

bevestigingsmiddel voor stalen bekisting



omschrijving	bestelnr.
bevestigingsmiddel voor stalen bekisting	
NAS-AL spreidnagel, aluminium 40 mm, met kunststofplug voor bevestiging van de dozen op stalen bekisting (boormaat 5,5 mm), zeer geschikt voor de tunnelbouw methode	979 240 01
ANSW versmeltschroef M6 x 10 mm, goedkope en betrouwbare bevestiging van de dozen, op de stalen bekisting zonder boren	979 260 01
HM Kleefmagneet, 50 mm Ø, standaard, trekkracht 120 +/- 20 N	979 280 01
HM-UNI kleefmagneet, 50 mm Ø, extra sterk, trekkracht 300 +/- 20 N=30kp	979 299 01
MA magneetlifter om de kleefmagneten HM und HM-UNI te verwijderen, 2-delig	979 300 01

bevestigingsmateriaal voor buis en kabel



omschrijving	bestelnr.
bevestigingsmiddel voor buizen en kabel	
KBI 1 Kabelband 4,6 x 180 mm	979 136 01
ABH 1 afstandhouder, 40 x 40 x 33 mm	979 135 01
ROS buissteun, grijs, Hoogte 21 cm	979 230 01

RVB buisverbinder



omschrijving	bestelnr.
Buisverbinder (zonder buis) met trekontlasting, grijs, voor flexible metrische installatiebuis	
RVB 20 voor geribbelde buis M20	970 220 01
RVB 25 voor geribbelde buis M25	970 225 01
RVB 32 voor geribbelde buis M32	970 232 01
RVB 40 voor geribbelde buis M40	970 240 01

IBT LZA Stanstang



omschrijving	bestelnr.
Stanstang, apparaat dat gaten maakt, voor precisie invoeringen in inbouwdozen, het gat moet altijd 1-3 mm kleiner zijn dan de buis-/kabeldiameter	
IBT LZA-OE zonder uitbreekpoorten	978 100 01
IBT LZA-18 met 18 mm uitbreekpoort voor buis M20	978 118 01
IBT LZA-23 met 23 mm uitbreekpoort voor buis M25	978 123 01

WED verruimer



omschrijving	bestelnr.
verruimer, montagehulp bij het invoeren van de buis	
WED oprek bereik 9-25 mm Ø	979 155 01

ponsen



pons als reserve- of uitbreidingsmogelijkheid		Inwendige diameter	f. Kabel-/Rohrtyp(Außen-Ø)	
IBT STE-LZA/14	14 mm	M16 (16 mm)	978 914 01	
IBT STE-LZA/18	18 mm	M20 (20 mm)	978 918 01	
IBT STE-LZA/23	23 mm	M25 (25 mm)	978 923 01	

LST gatenpons



ponsapparaat voor massa gebruik bij prefab fabricage, met bevestigings onderdeel		
LST met ponsen 18 mm en 23 mm, alsook verruimer		979 162 01

ponsen



pons voor LST ponsapparaat		Inwendige diameter	f. Kabel-/Rohrtyp(Außen-Ø)	
IBT STE-LST/14	14 mm	M16 (16 mm)	978 814 01	
IBT STE-LST/18	18 mm	M20 (20 mm)	978 818 01	
IBT STE-LST/23	23 mm	M25 (25 mm)	978 823 01	
IBT STE-LST/30	30 mm	M32 (32 mm)	978 830 01	
IBT STE-LST/39	39 mm	M40 (40 mm)	978 839 01	

BS MBR montagebrug



montagebrug voor de inbouw van British Standard-schakelmateriaal in de behuizingen BS 1 en BS 2, klikbaar en zijdelings verplaatsbaar		
BS MBR 2 stuk per behuizing noodzakelijk		974 120 01

BS ES inbouwschroef

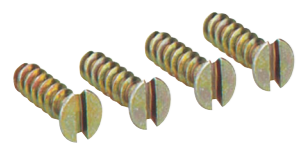

omschrijving		bestelnr.
schroeven voor BS-schakelmateriaal bevestiging		
BS ES-30	3,5 x 30 mm	974 130 01
BS ES-40	3,5 x 40 mm	974 135 01
BS ES-50	3,5 x 50 mm	974 150 01

HW LFR gatenfrees



gatenfrees, 120 mm Ø, geschikt voor hout- en gipsbetonplaten		
HW LFR-120		925 121 01
HW-gatenfrees HW LFR-120, past in iedere normaal verkrijgbare boorkop, doorsnede 120 mm Ø, freesdiepte 40 mm		

Gatenfrees

79 mm



Gatenfrees		
LFR		195 995 01
bouwmaat: M16-32. boormaat: 16,5 - 32,5 mm		

ES machineschroeven



Reserveschroeven voor bevestiging van schakelmateriaal in holle wanddozen		
ES-10	3,1 x 10 mm	979 105 01
ES-18	3,1 x 18 mm	979 106 01
ES-25	3,1 x 25 mm	979 107 01

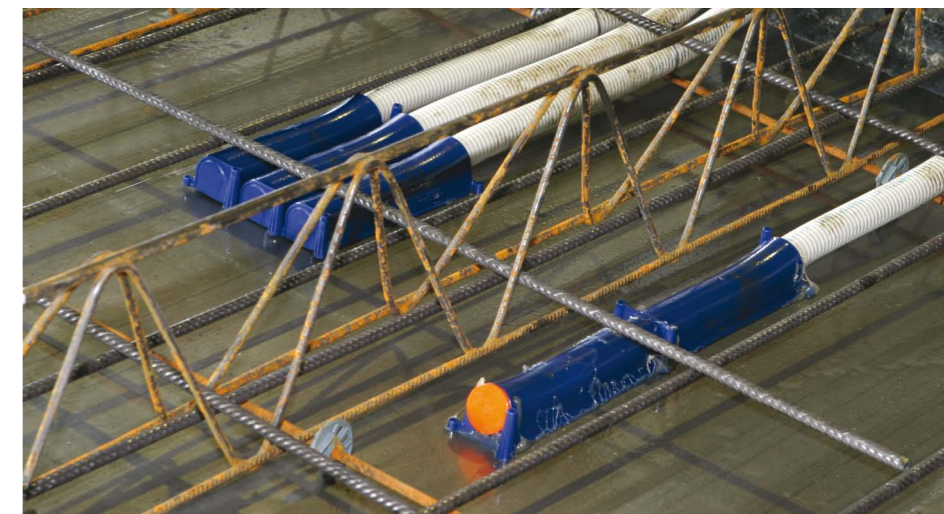
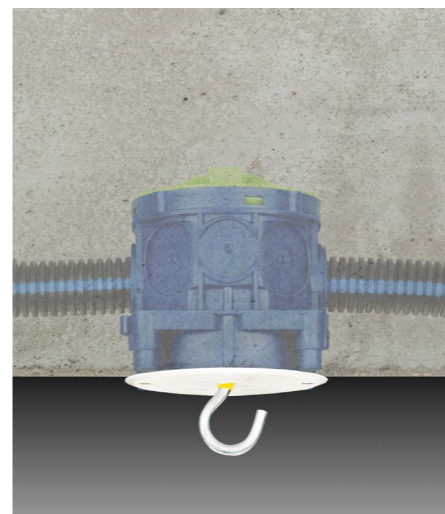

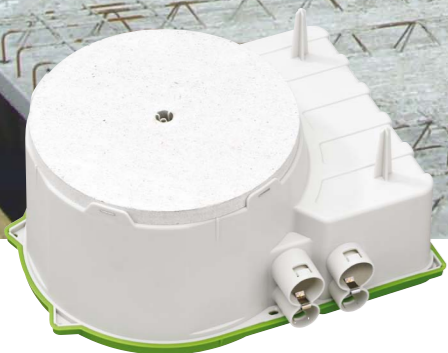
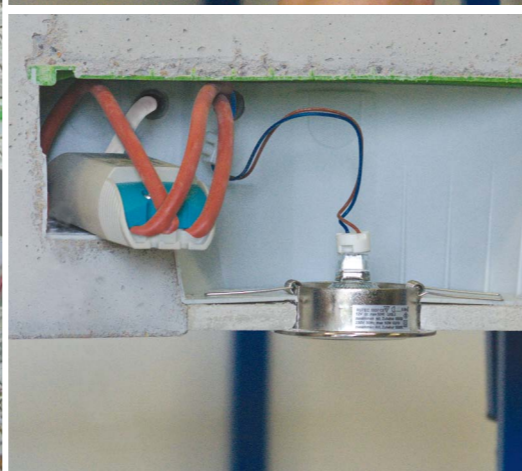
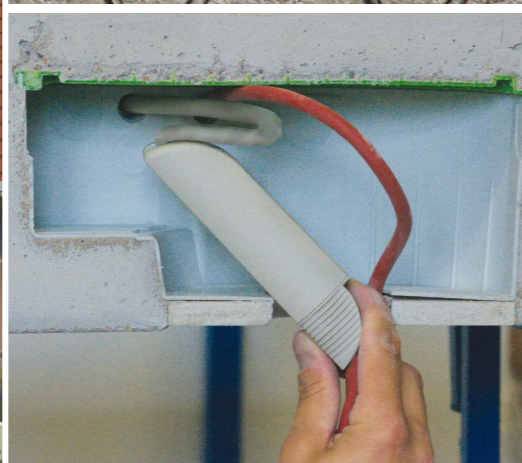

- Universele behuizing om vooraf in te storten bij de betonfabriek. Biedt toepassingen voor laagvolt/hoogvolt/ LED-verlichting en luidsprekers
- Fermacell® plaat met een doorsnede van 185 mm zodat er voldoende tolerantie is om uit te lijnen
- Maximale boordiameter 150 mm
- Geïntegreerde installatieruimte voor het inbouwen van transformatoren tot maximaal 150VA
- 4,5 liter inhoud
- Trafo eenvoudig in te bouwen door korte bedradingsafstanden
- Eenvoudig uitlijnen mogelijk door duidelijke markering van het middelpunt van deksel en behuizing
- Bedrijfszekere bevestiging van de Fermacell® plaat met 4 nieten van edelstaal. Hierdoor is de volledige plaat te gebruiken
- Na het stuken eenvoudig te traceren door stucvoer
- Stapelbaar: - weinig ruimte nodig voor opslag
- bescherming van de Fermacell® plaat

► Inbouwen van de armaturen

- Maximale diameter 150 mm boren met de Spelsberg gatenfrees
- Inbouwen van transformatoren tot maximaal 150VA
- Geschikt voor het inbouwen van VDE geteste armaturen conform DIN EN 605898 en met het kenmerk ∇ of $\nabla\nabla$, vermogen lichtbron maximaal 50 W.

IBTronic XL

255 x 280 x 130 mm



8 combi-buisinvoeringen
4 x M 20
4 x M 25
Geïntegreerde buisstopper voor buizen M20 M25
Voor installatie in geprefabriceerde plafonds

Toebehoren

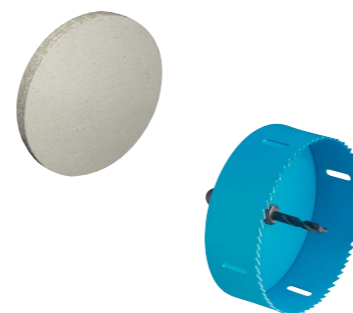

omschrijving

bestelnr.

Universele inbouwdoos met extra aansluit- en installatieruimte(bijv. voor het inbouwen van een elektronische transformator) voor installatie in breedplaatvloeren, halogeenvrij, voor het inbouwen van halogeen en LED verlichtingsarmaturen (*1) en luidsprekers. Kan op de bekisting gemonteerd worden door middel van lijmen of spijkeren.

IPX4

B

90°C



IBTronic XL H 185 F

montage opening: Fermacell®-plaat, boorgat max. Ø 150 mm, 8 combi-buis-invoeringen 4 x M20, 4 x M25, geïntegreerde buisstopper voor buizen M20, M25

976 604 01

IBTronic XL H 185 FE

montage opening: Fermacell®-plaat, boorgat max. Ø 150 mm, 8 combi-buisinvoeringen 4 x 16 mm, 4 x 19 mm, geïntegreerde buisstopper voor buizen 16 mm, 19 mm

976 604 02

Recommended accessories

FPD 185

Fermacell®-plaat, voor achteraf inbouwen in IBTronic XL H185

979 802 01

HW LFR-120

HW-gatenfrees HW LFR-120, past in iedere normaal verkrijgbare boorkop, doorsnede 120 mm Ø, freesdiepte 40 mm

925 121 01

(*) Elektronische trafos tot max. 150VA (bijv. OSRAM HALOTRONIC, HTM Muis)
(*1) Voor de installatie van VDE goedgekeurde verlichting conform DIN EN 60598 (VDE 0711) alsook met ∇ of $\nabla\nabla$ markering. Maximale inbouwhoogte is 105 mm voor LV verlichting en 110 mm voor HV verlichting, Lampvermogen tot 50 W.

IPX4



90°C





IBTronic XL Drillbox
255 x 280 x 92 mm



omschrijving

bestelnr.

Universele inbouwdoos met extra aansluit- en installatieruimte(bijv. voor het inbouwen van een elektronische transformator) voor installatie in breedplaatvloeren, halogeenvrij, voor het inbouwen van halogeen en LED verlichtingsarmaturen. Geschikt voor het achteraf inbouwen in breedplaatvloeren van 45-70 mm door middel van een Ø 82 mm geboord gat



IBTronic XL Drillbox

montage-opening: Ø 76 mm, ARD (buitenring diameter van het armatuur), min. Ø 85 mm, 8 combi-buis-invoeringen 4 x M20, 4 x M25, geïntegreerde buisstopper voor buizen M20, M25, max. 50W alu!

976 801 01

IBTronic XL Drillbox E

montage-opening: Ø 76 mm, ARD (buitenring diameter van het armatuur), min. Ø 85 mm, 8 combi-buisinvoeringen 4 x 16 mm, 4 x 19 mm, geïntegreerde buisstopper voor buizen 16 mm, 19 mm, max. 50W alu!

976 801 02

8 combi-buisinvoeringen
4 x M20
4 x M25
Geïntegreerde buisstopper voor buizen M20, M25
M25
Voor installatie in geprefabriceerde plafonds

Toebehoren

Aanbevolen toebehoren: IBTronic XL Drillbox, als vervanging



LMK 76

montagekit voor armaturen LMK 76, Reserveonderdeel voor IBTronic XL Drillbox 976 801 01

979 803 01

- Universele behuizingen voor het achteraf installeren in breedplaatvloeren.
- Voor het inbouwen van laagvolt/hoogvolt en LED-verlichting.
- De 2-delige adapter is geschikt voor breedplaatvloeren van 45 tot 70 mm dikte. De opening t.b.v. het inbouwen bedraagt 76 mm waarbij de afdekking van het armatuur minstens 85 mm behoort te zijn. De klemveren worden vastgezet in de adapter. De lichtbron wordt ingebouwd tot de afdekking aansluit op het beton.

► **Inbouwen van de armaturen**

- Te boren gat Ø 82 mm
- Eerst de behuizing en daarna de buizen monteren
- Inbouwen van transformatoren tot maximaal 150 VA
- Geschikt voor het inbouwen van VDE geteste armaturen conform DIN EN 60598 en met het kenmerk of , vermogen lichtbron maximaal 50 W Alu



► **Flexibel invoeren**

- 8 geïntegreerde buisinvoeringen voor gladde en flexibele buis (4 x M20, 4 x M25)
- Geïntegreerde buisstop en trekcontlasting
- 8 verwijderbare membraaninvoeringen
- Buisinvoeringen over de ruwe vloer bereikbaar

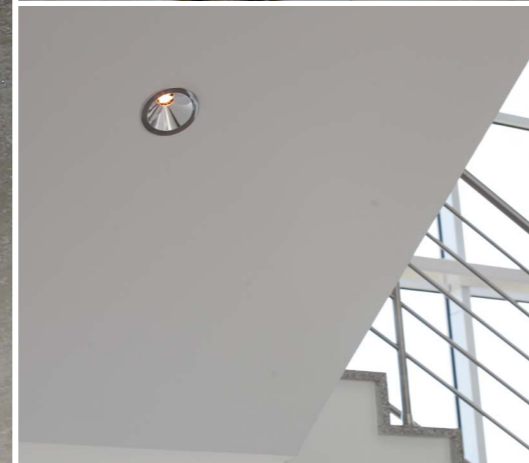

(*) Elektronische trafos tot max. 150VA (bijv. OSRAM HALOTRONIC, HTM Muis)
(*1) Voor de installatie van VDE goedgekeurde verlichting conform DIN EN 60598 (VDE 0711) alsook met of markering. Maximale inbouwhoogte is 105 mm voor LV verlichting en 110 mm voor HV verlichting, Lampvermogen tot 50 W Alu.



- Universele behuizingen voor het achteraf installeren in breedplaatvloeren.
- Voor het inbouwen van laagvolt/hoogvolt /LED-verlichting en luidsprekers.
- Te boren gat Ø 150 mm
- Fermacell® plaat tolerantie voor het uitlijnen variabel tot maximaal Ø 100 mm
- Geschikt voor het inbouwen van VDE geteste armaturen conform DIN EN 60598 en met het kenmerk  of , vermogen lichtbron maximaal 50 W Cool Beam

- **Flexibel invoeren**
- 8 geïntegreerde buisvoeringen voor gladde en flexibele buis (4 x M20, 4 x M25)
- Geïntegreerde buisstop en trekcontlasting
- 8 verwijderbare membraanvoeringen
- Buisvoeringen over de ruwe vloer bereikbaar

IBTronic XL Drillbox 150

255 x 280 x 92 mm



8 combi-buisvoeringen
4 x M20
4 x M25
Geïntegreerde buisstopper voor buizen M20 M25
Voor installatie in geprefabriceerde plafonds

Toebehoren



omschrijving

bestelnr.

Universele inbouwdoos met extra aansluit- en installatieruimte(bijv. voor het inbouwen van een elektronische transformator) voor installatie in breedplaatvloeren, halogeenvrij, voor het inbouwen van halogeen- en LED verlichtingsarmaturen en luidsprekers. Geschikt voor het achteraf inbouwen in breedplaatvloeren van 45-70 mm door middel van een Ø 150 mm geboord gat





IBTronic XL Drillbox 150 montage-opening: Fermacell®-plaat, variabel tot 100 mm, 8 combi-buis-invoeringen 4 x M20, 4 x M25, geïntegreerde buisstopper voor buizen M20, M25, max. 50W	976 804 01
IBTronic XL Drillbox 150 montage-opening: Fermacell®-plaat, variabel tot 100 mm, 8 combi-buisinvoeringen 4 x 16 mm, 4 x 19 mm, geïntegreerde buisstopper voor buizen 16 mm, 19 mm, max. 50W	976 804 02
toebehoren	
HW LFR-35 doorsnede 35 mm Ø	925 135 01
HW LFR-68 doorsnede 68 mm Ø	925 168 01
HW LFR-74 doorsnede 74 mm Ø	925 174 01

Aanbevolen toebehoren

Gatenfrees met veer om het restmateriaal te verwijderen, freesdiepte tot 30 mm

	doorsnede	
HW LFR-35	35	925 135 01
HW LFR-68	68	925 168 01
HW LFR-74	74	925 174 01

(*) Elektronische trafos tot max 150VA ((105VA for Cool Beam) e.g. OSRAM HALOTRONIC®, HTM 105/150 Mouse))

(*1) Voor de installatie van VDE goedgekeurde verlichting conform DIN EN 60598 (VDE 0711) alsook met  of  marking. Maximale inbouwhoogte is 105 mm voor LV verlichting en 110 mm voor HV verlichting, Lampvermogen tot 50 W Alu.



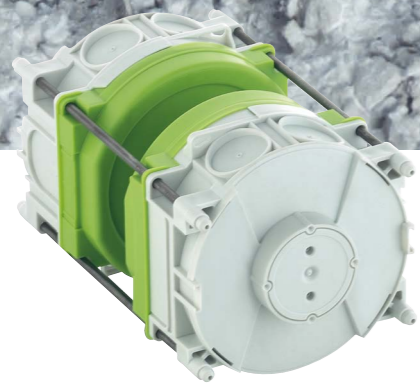

▲ Toe te passen als tegenoverliggende doos vanaf een wanddikte van 240 mm

► Geïntegreerde M25/M32 buisstoppers voorkomen het doorschuiven van de in te voeren buizen.

► Eenvoudig te monteren in gietbeton en prefab betonsystemen.

► IBTronic maakt het mogelijk om halogeen- en LED-spots, luidsprekers en hoogwaardige elektronica eenvoudig en fraai in het beton te laten verdwijnen.

► IBTronic-TT voor eenvoudige plaatsing van een elektronische veiligheidstransformator.

IBTronic 150 x 150 x 106 mm



invoeringen:
4 x up to Ø 34 mm,
geïntegreerde buisstopper voor buis
M25
M32

IBTronic 150 x 150 x 151 mm



invoeringen:
8 x up to Ø 34 mm,
geïntegreerde buisstopper voor buis
M25
M32

omschrijving

bestelnr.

Universele inbouwbehuizing voor gietbeton of prefab betonsystemen, voor het inbouwen van LS/HS/LED spots (*1) en luidsprekers. Geschikt voor kleefbevestiging en alle soorten bekistingen, voor installatie in beton vanaf 140 mm dikte, wandinbouw door middel van IBT steuntangtechniek, 4 spijkerhulpjes NAH (97921801) voor bevestiging in stortbeton, (bij steunstangtechniek telkens 4 steunstangen STH gebruiken)

IP30



90°C



IBTronic H120-S1
montage-opening: 1-voudig inbouwdoos

976 001 01

IBTronic H120-S2
montage-opening: 2-voudig inbouwdoos

976 002 01

IBTronic H120-68
montage-opening: Ø 68 mm

976 005 01

IBTronic H120-0
montage-opening: Ø 108/120 mm

976 003 01

IBTronic H120-P
montage-opening: Fermacell®-plaat, variabel tot 100 mm

976 004 01

Universele inbouwbehuizing voor gietbeton of prefab betonsystemen, voor het inbouwen van LS/HS/LED spots (*1) en luidsprekers. Geschikt voor kleefbevestiging en alle soorten bekistingen, voor installatie in beton vanaf 180 mm dikte, wandinbouw door middel van IBT-steuntangtechniek, 4 spijkerhulpjes NAH (97921801) voor bevestiging in stortbeton, (bij steunstangtechniek telkens 4 steunstangen STH gebruiken)

IP30



90°C



IBTronic H120-S1-S2
montage-opening keuze: 1-voudig of 2-voudig inbouwdoos

976 101 01

IBTronic H120-S1-0
montage-opening keuze: 1- voudig of Ø 108 / 120 mm

976 103 01

IBTronic H120-68-0
montage-opening: Ø 68 mm of Ø 108 / 120 mm

976 105 01

IBTronic H120-P-0
montage-opening: Fermacell®-plaat, variabel tot max. Ø 100 mm of Ø 108 / 120 mm

976 104 01

(*1) Voor de installatie van VDE goedgekeurde verlichting conform DIN EN 60598 (VDE 0711) alsook met ▽ of ▽▽ markering. Maximale inbouwhoogte is 75 mm voor LV verlichting en 80 mm voor HV verlichting, Lampvermogen tot 50 W.

(*2) Voor de installatie van VDE goedgekeurde verlichting conform DIN EN 60598 (VDE 0711) alsook met ▽ of ▽▽ markering. Maximale inbouwhoogte is 120 mm voor LV verlichting en 125 mm voor HV verlichting, Lampvermogen tot 50 W.

IP30



90°C



IBTronic TT

306 x 150 x 106 mm



invoeringen: 6 x up to Ø 34 mm, geïntegreerde buisstopper voor buis M25, M32

IBTronic TT

306 x 150 x 151 mm



invoeringen: 6 x up to Ø 34 mm, geïntegreerde buisstopper voor buis M25, M32

omschrijving

bestelnr.

Universele inbouwbehuizing met toegevoegde installatieruimte (voor bijvoorbeeld het inbouwen van een laagspanningstransformator) (*) voor gietbeton of prefab betonsystemen, voor inbouw van LS/HS/LED-spots (*3) en luidsprekers. Geschikt voor kleefbevestiging en alle soorten bekistingen, voor installatie in beton vanaf 140 mm dikte, wandinbouw door middel van IBT steuntangtechniek, 4 spijkerhulpjes NAH (97921801) voor bevestiging in stortbeton, bij steuntangtechniek steeds 4 steunstangen STH toepassen.



IBTronic H120TT-S1 montage-opening: 1-voudig inbouwdoos	976 201 01
IBTronic H120TT-S2 montage-opening: 2-voudig inbouwdoos	976 202 01
IBTronic H120TT-68 montage-opening: Ø 68 mm	976 205 01
IBTronic H120TT-0 montage-opening: Ø 108 / 120 mm	976 203 01
IBTronic H120TT-P montage-opening: Fermacell®-plaat, variabel tot 100 mm	976 204 01

Universele inbouwbehuizing met toegevoegde installatieruimte (voor bijvoorbeeld het inbouwen van een laagspanningstransformator) (*) voor gietbeton of prefab betonsystemen, voor inbouw van LS/HS/LED-spots (*4) en luidsprekers. Geschikt voor kleefbevestiging en alle soorten bekistingen, voor installatie in beton vanaf 180 mm dikte, wandinbouw door middel van IBT-steuntangtechniek, 4 spijkerhulpjes NAH (97921801) voor bevestiging in stortbeton, bij steuntangtechniek steeds 4 steunstangen STH toepassen



IBTronic H120TT-S1-0 montage-opening: 1-voudig inbouwdoos	976 301 01
IBTronic H120TT-S2-0 montage-opening: 2-voudig inbouwdoos	976 302 01
IBTronic H120TT-68-0 montage-opening: Ø 68 mm	976 305 01
IBTronic H120TT-0-0 montage-opening: Ø 108 / 120 mm	976 303 01
IBTronic H120TT-P-0 montage-opening: Fermacell®-plaat, variabel tot max. Ø 100 mm of Ø 108 / 120 mm	976 304 01

toebehoren



omschrijving

bestelnr.

Aanbevolen toebehoren:

K0 K15 BL basistrip 2 stuks per behuizing	979 532 01
NS 35-90 DIN-rail 35 mm om achteraf te monteren in een IBTronic TT H120TT-S2	979 800 01
FPD 120 Fermacell®-plaat, voor achteraf inbouwen in H120-P	979 801 01
HW LFR-120 HW-gatenfrees HW LFR-120, past in iedere normaal verkrijgbare boorkop, doorsnede 120 mm Ø, freesdiepte 40 mm	925 121 01

NAH



Voor het met spijkers bevestigen van de IBTronic-P universele inbouwbehuizingen in gestort beton. Per behuizing zijn 4 spijkerhouders nodig, 1 Set = 4 St.

NAH IBTronic H 120	979 218 01
---------------------------	------------

STH draagstang

Ø 6 mm



Steunstangen voor verschillende wanddikten bij montage achterzijde bekisting, noodzakelijk in combinatie met basisdeel of tegenoverliggende doos, Stanglengte = wanddikte min. 1 cm, 2 steunstangen per box, 4 steunstangen bij extreme belasting

	Wanddikte	Steunstang lengte	
STH 70	8 cm	7 cm	979 570 01
STH 90	10 cm	9 cm	979 590 01
STH 100	11 cm	10 cm	979 600 01
STH 110	12 cm	11 cm	979 610 01
STH 130	14 cm	13 cm	979 630 01
STH 140	15 cm	14 cm	979 640 01
STH 150	16 cm	15 cm	979 650 01
STH 170	18 cm	17 cm	979 670 01
STH 190	20 cm	19 cm	979 690 01
STH 230	24 cm	23 cm	979 730 01
STH 240	25 cm	24 cm	979 740 01
STH 290	30 cm	29 cm	979 790 01

- (*) Elektronische trafos tot max. 150VA (105VA voor cool beam) bijv. OSRAM HALOTRONIC, HTM Muis)
- (*3) Voor de installatie van VDE goedgekeurde verlichting conform DIN EN 60598 (VDE 0711) alsook met ∇ of ∇ markering. Maximale inbouwhoogte is 75 mm voor LV verlichting en 80 mm voor HV verlichting, Lampvermogen tot 50 W.
- (*4) Voor de installatie van VDE goedgekeurde verlichting conform DIN EN 60598 (VDE 0711) alsook met ∇ of ∇ markering. Maximale inbouwhoogte is 120 mm voor LV verlichting en 125 mm voor HV verlichting, Lampvermogen tot 50 W.



Hollewanddozen

- Kabelinvoer onder 45° in de richting van de installatie zodat kabels en buizen niet gebogen hoeven te worden.
- Automatische trekcontlasting voor buizen tot Ø 20 mm of kabels NYM tot 5 x 2,5²
- Eenvoudige installatie dankzij een goede plaatsing van de bevestigingen
- Geen speciaal gereedschap nodig
- Inbouwdozen met geïntegreerde combibrug voor geïsoleerde kabelgeleiding, geen extra toebehoren nodig
- Combinatie van verschillende hoogtes mogelijk
- Standaard vlak gemonteerd, zodat verzinken van de randen niet meer nodig is

Kanaaldozen

- Gepatenteerde kabelinvoeringen met trekcontlasting
- Kabels eenvoudig in te voeren van bovenaf
- Voor kabels tot 5 x 2,5² en datakabels
- Universele inbouwdozen, enkel- en tweevoudig in verschillende hoogtes
- Geschikt voor schakelaars, wandcontactdozen (schroefafstand 60 mm) Cee 16 A (schroefafstand 67 mm)

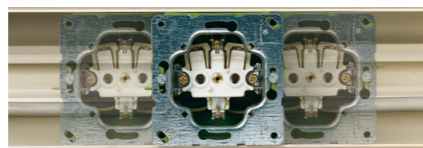

Snelmontage:

- Doos vastklikken
- Doos en aansluitkabels van bovenaf invoeren en de doos op de juiste positie plaatsen
- Bevestigingsschroeven vastdraaien en klaar!

	IP waarde	Type	Pagina
	IP30	Hollewanddozen	266-267
		Hollewanddozen toebehoren	268-270
		Kanaaldozen met bodembevestiging	272-273
		Kanaaldozen met frontbevestiging	274
		Algemene toebehoren kanaaldozen	274-275

HW 040 - inbouwdoos mini
40 mm

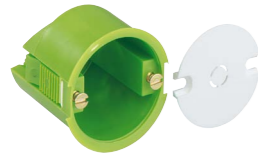

omschrijving	bestelnr.
Hollewand inbouwdoos mini, vlamvertragend, conform DIN 0100, voor paneeldiktes van 1 tot 30 mm, grijs met wit deksel	
IP30	
HW 040 boorgat Ø 35 mm, 40 mm diep	924 040 01

HW 035 - vlakke doos
35 mm



omschrijving	bestelnr.
Hollewand vlakke doos, vlamvertragend, speciale doos met kleine installatiediepte (35 mm), voor dunne muren met paneeldiktes van 1 tot 20 mm, met gegoten gepatenteerde koppelstukken, schroefafstand 60 mm	
IP30	
HW 035 boorgat Ø 68 mm, 35 mm diep	920 035 01

HW 050 - vlakke doos
50 mm



omschrijving	bestelnr.
Hollewanddoos, vlamvertragend, universele doos voor paneeldiktes van 1 tot 40 mm, met gegoten gepatenteerde koppelstukken, schroefafstand 60 mm	
IP30	
HW 050 boorgat Ø 68 mm, 50 mm diep	920 050 01
HW 050 WD met gesloten membraan invoeringen, boorgat Ø 68 mm, 50 mm diep	920 350 01

HW 065 - inbouwdoos
65 mm



omschrijving	bestelnr.
Hollewand inbouwdoos, vlamvertragend met vergrootte aansluitruimte universele doos voor paneeldiktes van 1 tot 40 mm, met gegoten gepatenteerde koppelstukken, schroefafstand 60 mm	
IP30	
HW 065 boorgat Ø 68 mm, 65 mm diep	920 065 01
HW 065 WD met gesloten membraan invoeringen, boorgat Ø 68 mm, 65 mm diep	920 365 01

HW - centraal doos
50 mm



omschrijving	bestelnr.
Hollewand centraaldoos, vlamvertragend, voor paneeldiktes van 0,5 tot 33 mm, met koperen M5 bus om een plafondhaak uit het assortiment te gebruiken, max. belasting aan de haak 20 N conform DIN VDE 0100, groen	
IP30	
HW DD boorgat Ø 68 mm, 50 mm diep	927 050 01

HW 070 - inbouwdoos
58 mm



omschrijving	bestelnr.
Hollewand inbouwdoos, vlamvertragend, voor paneeldiktes van 1 tot 30 mm, apparaat schroefafstand 67 mm, groen	
IP30	
HW 070 boorgat Ø 74 mm, 58 mm diep	925 070 01

HW 120 - inbouwdoos
65 mm



omschrijving	bestelnr.
Hollewand aftakdoos, vlamvertragend, voor paneeldiktes van 7 tot 35 mm, voor klemmen tot 4 mm ² , incl. witte afsluitkap	
IP30	
HW 120 boorgat Ø 120 mm, 65 mm diep	925 120 01

HW 050 - tweevoudige inbouwdoos
50 mm



omschrijving	bestelnr.
2-voudige inbouwdoos, vlamvertragend, universele doos voor paneeldiktes van 1 tot 40 mm, met gegoten gepatenteerde koppelstukken, apparaat schroefafstand 60 mm	
IP30	
HW 050/2 boorgat Ø 2 x 68 mm, 50 mm diep, combinatieafstand 71 mm	923 050 01
HW 050/2 WD met gesloten membraan invoeringen, boorgat Ø 2 x 68 mm, 50 mm diep, combinatieafstand 71 mm	923 350 01

HWK - Hollewand aftakdoos



omschrijving	bestelnr.
Hollewand aftakdoos, vlamvertragend, voor paneeldiktes van 7 tot 35 mm, incl. witte afsluitkap	
IP30 	
HWK 1 107 x 107 x 53 mm, met boorsjabloon voor 35 mm boorgat	928 001 01
HWK 2 165 x 165 x 72 mm, met boorsjabloon voor 68 mm boorgat	928 002 01
HWK 3 235 x 205 x 72 mm, met boorsjabloon voor 68 mm boorgat	928 003 01

HW - afsluitdeksel
Ø 90 mm



omschrijving	bestelnr.
afsluitdeksel voor verbindingsdozen, Polystyreen, vlamdovend, wit	
HW VD-60 voor type HW 035 / HW 050 / HW 065, schroefafstand 60 mm	925 101 01
HW VD-67 voor type HW 070, schroefafstand 67 mm	925 100 01

DH plafondhaken



metalen plafondhaken, geïsoleerd, met M5-schroefdraad voor plafonddoos		
	Lengte	
DH 75-M5	75	979 117 01
DH 100-M5	100	979 119 01
DH 115-M5	115	979 121 01
DH 135-M5	135	979 123 01

HW reserveschroeven



Reserveschroeven voor bevestiging van schakelmateriaal in hollewanddozen		
ES-10	3,1 x 10 mm	979 105 01
ES-18	3,1 x 18 mm	979 106 01
ES-25	3,1 x 25 mm	979 107 01

HW gatenfrees



Gatenfrees met veer om het restmateriaal te verwijderen, freesdiepte tot 30 mm		
	diameter	
HW LFR-35	35	925 135 01
HW LFR-68	68	925 168 01
HW LFR-74	74	925 174 01
HW LFR-120	120	925 121 01

Reserveonderdelen voor gatenzaag



omschrijving		bestelnr.
Zaagblad voor gatenzaag type 925-ff		
	diameter	
HW LFR-35/SBL	35	929 935 01
HW LFR-68/SBL	68	929 968 01
HW LFR-74/SBL	74	929 969 01

Professionele gatenzaag-set in koffer



Gatenzaag-set bestaande uit: 1 x profi-zaag 35 mm, 1 x profi-zaag 68 mm, 1 x profi-zaag 74 mm, 1 x booras, 1 x veer, 1 x kunststof koffer		
HW LFRP-Sort		925 199 01

HW profi-gatenfrees - Reserveonderdelen



Gesloten HSS bimetaalfrees voor intensief gebruik, freesdiepte 40 mm		
	diameter	
HW LFRP-35	35	926 935 01
HW LFRP-68	68	926 968 01
HW LFRP-74	74	926 974 01

RVB buisverbinder



Buisverbinder (zonder buis) met trekontlasting, grijs, voor flexible metrische installatiebuis		
RVB 20 voor geribbelde buis M20		970 220 01
RVB 25 voor geribbelde buis M25		970 225 01
RVB 32 voor geribbelde buis M32		970 232 01
RVB 40 voor geribbelde buis M40		970 240 01

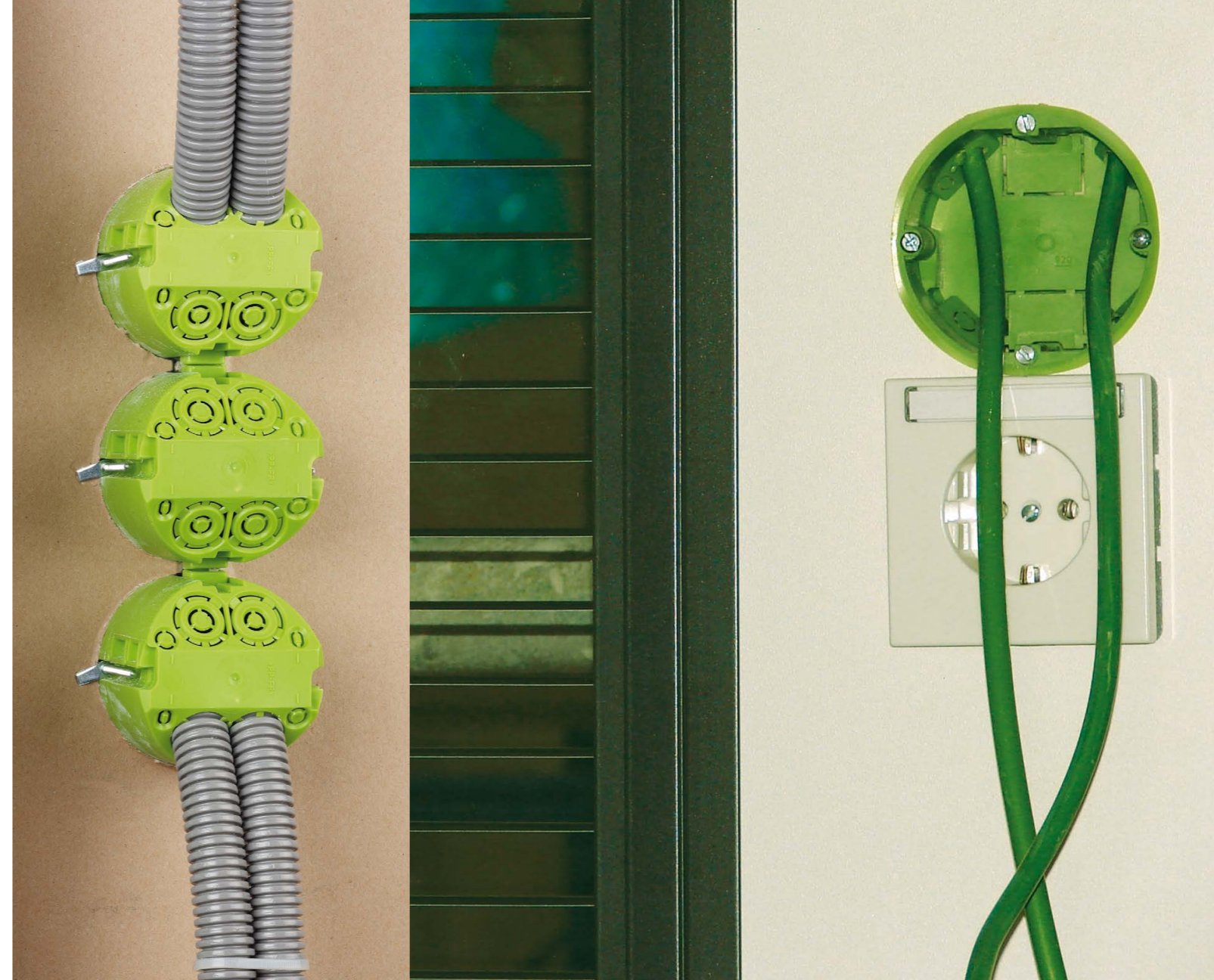

Kanaaldozen met bodem-montage

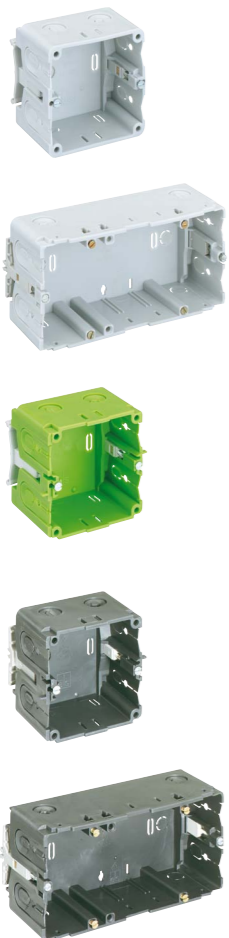

		Tehalit	Gewiss	Rehau	Kleinhuis		Ackermann
Kabelkanaal	BR wandgoot PVC/Alu	BR wandgoot PVC/Alu	BR wandgoot PVC/Alu/Staal FB installatiekanaal	wandgoot PVC/Alu/staal (signo BK, BS, BA) FBK vensterbankkanaal	HKL installatie kanaal (van HKL60110) GL installatiekanaal	BS wandgoot PVC, installatie breedte 80/112 mm	Installatiekanaal WIK2, installatie breedte 110 mm staal
	Kanaaldoos	vanaf BR 70130	alle maten	alle maten	GL (alle maten)	alle maten	vanaf WIK2 65/133
hoogte 47 mm	1-voudig		370 047 01 kleur: grijs				
	2-voudig		382 047 01 kleur: grijs				
hoogte 50 mm	1-voudig				370 450 01 (*1) kleur: wit	370 450 01 kleur: wit	
	2-voudig				382 450 01 (*1) kleur: wit	382 450 01 kleur: wit	
hoogte 52 mm	1-voudig		370 052 01 kleur: groen				
	2-voudig		382 052 01 kleur: groen				
hoogte 55 mm	1-voudig	391 055 01 kleur: zwart					391 055 01 kleur: zwart
	1-voudig					370 455 01 kleur: grijs	
	1-voudig			370 055 01 kleur: grijs			
	2-voudig	392 055 01 kleur: zwart					392 055 01 kleur: zwart
	2-voudig					382 455 01 kleur: grijs	
	2-voudig			382 055 01 kleur: grijs			



Lasdoos met bodembevestiging en deksel



		Gewiss	Rehau	Kleinhuis		Niedax
kabelkanaal	BR kabelgoot PVC/Alu/plaatstaal	BR kabelgoot PVC/Alu/plaatstaal	Wandgoot PVC/Alu/ staal (Signo BK, BS, BA) FBK vensterbankkanaal	HKL installatiekanaal (van HKL60110) GL installatiekanaal	BS wandgoot PVC, installatie breedte 80/112mm	Installatiekanaal GK, 100 installatie breedte 110mm staal
	kabeldoos	alle maten	alle maten	GL (alle maten)	alle maten	alle maten
hoogte 42 mm	1-voudig	370 042 01 kleur: groen	370 042 01 kleur: groen			370 042 01 (*2) kleur: groen
	1-voudig			370 442 01 kleur: groen	370 442 01 kleur: groen	





Kanaaldozen voor andere fabrikanten op aanvraag

(*1) = vanaf GL 80150 alleen in combinatie met Kleinhuis adapter GLB80

(*2) = GK 80 mm diep en adapterrail

TS35 DIN- rail

 = Montageplaat voor inbouw componenten met afdekraam

 = Montageplaat voor inbouwcomponenten met centraalplaat



Kanaaldozen met frontbevestiging

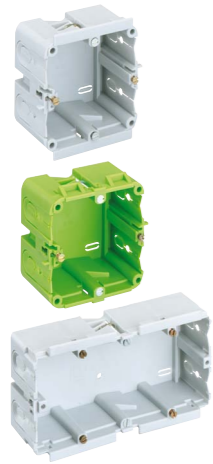

		Gewiss	Rehau	Niedax
Kanaalkanaal	Kanaaldoos	BR-wangoot breedte 80 mm BR-PVC BR-Alu BR Staal (geprofileerd)	wandgoot PVC/Alu/Staal (signo BK, BS, BA)	installatiekanaal GK 78, inbouwmaat 78 mm Staal/Alu
		hoogte 47 mm	1-voudig	361 107 01 kleur: grijs
	1-voudig			361 407 01 kleur: green
hoogte 44 mm	2-voudig	362 104 01 kleur: grijs	362 104 01 kleur: grijs	
	2-voudig			362 404 01 kleur: green

WG2000 (kleur grijs, frontbevestiging, 47mm hoog)		
Uitvoering	Bestelnr. Spelsberg	nummer Stago
1-voudig	361 107 01	39070100
2-voudig	362 104 01	39500100

WG31 (kleur groen, bodembevestiging, 52mm hoog)		
Uitvoering	Bestelnr. Spelsberg	nummer Stago
1-voudig	370 052 01	19070000
2-voudig	382 052 01	19500000

 = Montageplaat voor inbouw componenten met afdekraam



Kanaaldozen voor andere fabrikaten op aanvraag

CEE-inbouwgedeelte



omschrijving	bestelnr.
Inbouwgedeelte voor CEE-materiaal 16A (rechte uitvoering) met flensmaat 75 x 75 mm, afstand van de bevestigingsgaten 60 mm, passend in een enkelvoudige doos	
KD EBZ-CEE Gelieve de maatvoering vooraf te controleren. Dit op grond van de grote verscheidenheid aan apparatuur met CEE keur	372 100 01

Inbouwnok



omschrijving	bestelnr.
Inbouwnok geschikt als extra bevestigingspunt, in de zijwand van een enkelvoudige dozen (voor bodemprofiel) vast te klikken	
KD GN-SND met zelftappende schroef	370 400 01

Trekontlasting



Trekontlasting in te bouwen in de wand van een kanaaldoos, om de mechanische belasting te verhogen bij bijvoorbeeld verticale kabelaanleg, universeel, achteraf in te bouwen	
KD ZEL	370 402 01

Wurgnippel

IP54

omschrijving		bestelnr.	
Wurgnippel M_ x 1,5 mm met gesloten dichtingsmembraan, polyethyleen			
	schroefdraadlengte/ mm	Afdichtingsbereik/ mm	
WST M16	9	5 - 10	203 416 01
WST M20	12	8 - 13,5	203 420 01
WST M25	12	9 - 16	203 425 01
WST M32	14	11 - 22	203 432 01
WST M40	14	17 - 24	203 440 01
WST M50	18	22 - 35	203 450 01
WST M63	20	24 - 43	203 463 01

Wurgnippel

IP54

omschrijving		bestelnr.	
Wurgnippel M_ x 1,5 mm met gesloten dichtingsmembraan, polyethyleen			
	schroefdraadlengte/ mm	Afdichtingsbereik/ mm	
WST M16/sw	9	5 - 10	203 016 01
WST M20/sw	12	8 - 13,5	203 020 01
WST M25/sw	12	9 - 16	203 025 01

Wurgnippel

IP54

omschrijving		bestelnr.	
Wurgnippel M_ x 1,5 mm met geopend dichtingsmembraan, polyethyleen			
	schroefdraadlengte/ mm	Afdichtingsbereik/ mm	
WNI M16	9	5 - 10	213 416 01
WNI M20	12	8 - 13,5	213 420 01
WNI M25	12	9 - 16	213 425 01
WNI M32	14	13 - 23	213 432 01

Wurgnippel

IP54

omschrijving		bestelnr.	
Wurgnippel M_ x 1,5 mm met geopend dichtingsmembraan, polyethyleen			
	schroefdraadlengte/ mm	Afdichtingsbereik/ mm	
WNI M16/sw	9	5 - 10	213 016 01
WNI M20/sw	12	8 - 13,5	213 020 01
WNI M25/sw	12	9 - 16	213 025 01

Afsluitstop

IP54

omschrijving		bestelnr.	
Afsluitstop met gesloten dichtingsmembraan, polyethyleen, geen contraoer noodzakelijk			
	voor wanddikte/ mm	Afdichtingsbereik/ mm	
VST M16	1,5 - 4,5	6 - 10	231 416 01
VST M20	1,5 - 4,5	8 - 13,5	231 420 01
VST M25	1,5 - 4,5	9 - 16	231 425 01
VST M32	1,5 - 4,5	13 - 23	231 432 01
VST M40	1,5 - 4,5	17 - 30	231 440 01

PA-afsluitschroef

IP68

omschrijving		bestelnr.	
Afsluitschroef M_ x 1,5 mm, polyamide			
	voor wanddikte/ mm	schroefdraadlengte/ mm	
VSS PA M16	0,5 - 3,0	6	211 116 01
VSS PA M20	0,5 - 3,0	7,5	211 120 01
VSS PA M25	0,5 - 3,0	11	211 125 01
VSS PA M32	0,5 - 3,0	11	211 132 01

Invoerwartel

IP54

omschrijving		bestelnr.	
Invoerwartel met open dichtingsmembraan, geen contraoer noodzakelijk			
	Afdichtingsbereik/mm		
AST M16	6 - 10		230 416 01
AST M20	8 - 13,5		230 420 01
AST M25	9 - 18,5		230 425 01
AST M32	13 - 23		230 432 01
AST M40	17 - 30		230 440 01

Dubbel membraaninvoering

IP66

omschrijving		bestelnr.	
Dubbel membraaninvoering van soepel kunststof met 2-zijdige afdichting, gesloten			
	voor wanddikte/ mm	Afdichtingsbereik/ mm	
DMS M16	1,5 - 4,5	5 - 9	260 416 01
DMS M20	1,5 - 4,5	7 - 12	260 420 01
DMS M25	1,5 - 4,5	9 - 16	260 425 01
DMS M32	1,5 - 4,5	14 - 21	260 432 01
DMS M40	1,5 - 4,5	19 - 28	260 440 01

Dubbel membraaninvoering

IP66

omschrijving		bestelnr.	
Dubbel membraaninvoering van soepel kunststof met 2-zijdige afdichting, gesloten			
	voor wanddikte/ mm	Afdichtingsbereik/ mm	
DMS M20/sw	1,5 - 4,5	7 - 12	260 020 01
DMS M25/sw	1,5 - 4,5	9 - 16	260 025 01
DMS M32/sw	1,5 - 4,5	14 - 21	260 032 01

Dubbel membraaninvoering

IP66

omschrijving		bestelnr.	
Dubbel membraaninvoering van soepel kunststof met 2-zijdige afdichting, max. 4 leidinginvoerhulpstukken voor stuurstroomblijden			
	voor wanddikte/ mm	Afdichtingsbereik/ mm	
DMS M32/4	1,5 - 4,5	4 x 3,5 - 6	260 433 01

Snijnippel



IP55

omschrijving		bestelnr.	
Snijnippel met gesloten dichtingsmembraan, af te snijden in verschillende schijven, thermoplastisch elastomeer			
	voor wanddikte/ mm	Afdichtingsbereik/ mm	
SNI M20	1,5 - 4,5	5 - 16	216 420 01
SNI M25	1,5 - 4,5	5 - 21	216 425 01
SNI M32	1,5 - 4,5	13 - 26,5	216 432 01
SNI M40	1,5 - 4,5	13 - 34,0	216 440 01

Ventilatiewartel



IP44

omschrijving		bestelnr.	
Met labyrintpakkingen voor het verminderen van de condenswatervorming in kasten, voor montage in de onderste kastzijden			
	voor wanddikte/ mm		
BST M20	1,5 - 4,5		262 420 01

Combisteunen



IP54

omschrijving		bestelnr.	
Koppelstuk, voor het verbinden van behuizingen, thermoplast			
	voor wanddikte/ mm		
KST M32	1,5 - 4,0		193 032 01

Combiset



IP66

omschrijving		bestelnr.	
Combiset, voor de verbinding van behuizingen met metrische invoeringen, compleet met contraoer en pakking			
	voor wanddikte/ mm	schroefdraadlengte/ mm	
KS M20	2 x 3,0	12	192 020 01
KS M25	2 x 3,0	12	192 025 01
KS M25-gro	2,0 x 8,0	22	192 026 01
KS M32	2 x 3,5	14	192 032 01

Ontluchtungsstop



IP68
IP66

omschrijving		bestelnr.	
Ontluchtungsstop met speciale luchtdoorlatende en waterdichte membraanfolie om het condenseren in de behuizingen te verminderen, polyamide, grijs, zonder contraoer			
DAE M12	M12 x 1,5 mm, schroefdraadlengte 10 mm		262 412 01

Kabelwartel



IP68

omschrijving		bestelnr.	
Kabelwartel met trekcontlasting, polyamide, M_ x 1,5 mm, met contraoer			
	schroefdraadlengte/ mm	Afdichtingsbereik/ mm	
KVR M12-MGM	8	2 - 6,5	227 412 01
KVR M16-MGM	8	4 - 10,0	227 416 01
KVR M20-MGM	9	6 - 12,0	227 420 01
KVR M20-GDB/MGM	9	7 - 14,0	227 421 01
KVR M25-MGM	11	9 - 16	227 425 01
KVR M32-MGM	11	11 - 21,0	227 432 01
KVR M40-MGM	11	16 - 28,0	227 440 01
KVR M50-MGM	13	21 - 34,5	227 450 01
KVR M63-MGM	17	30 - 44,5	227 463 01

Kabelwartel



IP68

omschrijving		bestelnr.	
Kabelwartel met trekcontlasting, polyamide, M_ x 1,5 mm, zonder contraoer			
	schroefdraadlengte/ mm	Afdichtingsbereik/ mm	
KVR M12	8	2 - 6,5	247 412 01
KVR M16	8	4 - 10,0	247 416 01
KVR M20	9	6 - 12,0	247 420 01
KVR M20-GDB	9	7 - 14,0	247 421 01
KVR M25	11	9 - 16	247 425 01
KVR M32	11	11 - 21,0	247 432 01
KVR M40	11	16 - 28,0	247 440 01
KVR M50	13	21 - 34,5	247 450 01
KVR M63	17	30 - 44,5	247 463 01

Kabelwartel



IP68

omschrijving		bestelnr.	
Kabelwartel met trekcontlasting, polyamide, M_ x 1,5 mm, zwart, met contraoer			
	schroefdraadlengte/ mm	Afdichtingsbereik/ mm	
KVR M20-MGM/sw	9	6 - 12,0	227 020 01
KVR M20-GDB/MGM/sw	9	7 - 14,0	227 021 01
KVR M25-MGM/sw	11	9 - 16	227 025 01
KVR M32-MGM/sw	11	11 - 21,0	227 032 01
KVR M40-MGM/sw	11	16 - 28,0	227 040 01
KVR M50-MGM/sw	13	21 - 34,5	227 050 01

Buiswartel



omschrijving		bestelnr.	
Buiswartel voor het invoeren van gladde buis met contraoer, polystyreen			
	voor buis		
RST M16	Ø 16		288 416 01
RST M20	Ø 20		288 420 01
RST M25	Ø 25		288 425 01
RST M32	Ø 32		288 432 01

Contramoer



omschrijving	bestelnr.	
Contramoer voor metrische wurgnippel en kabelwartels, polyamide		
	schroefdraad	
GMU PA M12	M12 x 1,5	208 412 01
GMU PA M16	M16 x 1,5	208 416 01
GMU PA M20	M20 x 1,5	208 420 01
GMU PA M25	M25 x 1,5	208 425 01
GMU PA M32	M32 x 1,5	208 432 01
GMU PA M40	M40 x 1,5	208 440 01
GMU PA M50	M50 x 1,5	208 450 01
GMU PA M63	M63 x 1,5	208 463 01

Schroefdraad afdichtingsring



Schroefdraad afdichtingsring M_ x 1,50 mm voor wurgnippels en kabelwartels met metrische maat, polyethyleen			
	binnen Ø	buiten Ø	
ADR M12	12,0 mm	16,0 mm	249 012 01
ADR M16	16,0 mm	20,0 mm	249 016 01
ADR M20	20,4 mm	25,0 mm	249 020 01
ADR M25	25,0 mm	30,0 mm	249 025 01
ADR M32	32,0 mm	38,0 mm	249 032 01
ADR M40	40,0 mm	45,0 mm	249 040 01
ADR M50	50,0 mm	56,0 mm	249 050 01
ADR M63	63,0 mm	70,0 mm	249 063 01

Adapterring zonder schroefdraad



Adapterring voor de bevestiging van metrische toebehoren in behuizingen met PG-invoeringen, polyethyleen			
	schroefdraad	invoer	
ARI Pg 9	M12	Pg 9	251 112 01
ARI Pg 11	M16	Pg 11	251 216 01
ARI Pg 16	M20	Pg 16	251 420 01
ARI Pg 21	M25	Pg 21	251 525 01
ARI Pg 29	M32	Pg 29	251 632 01

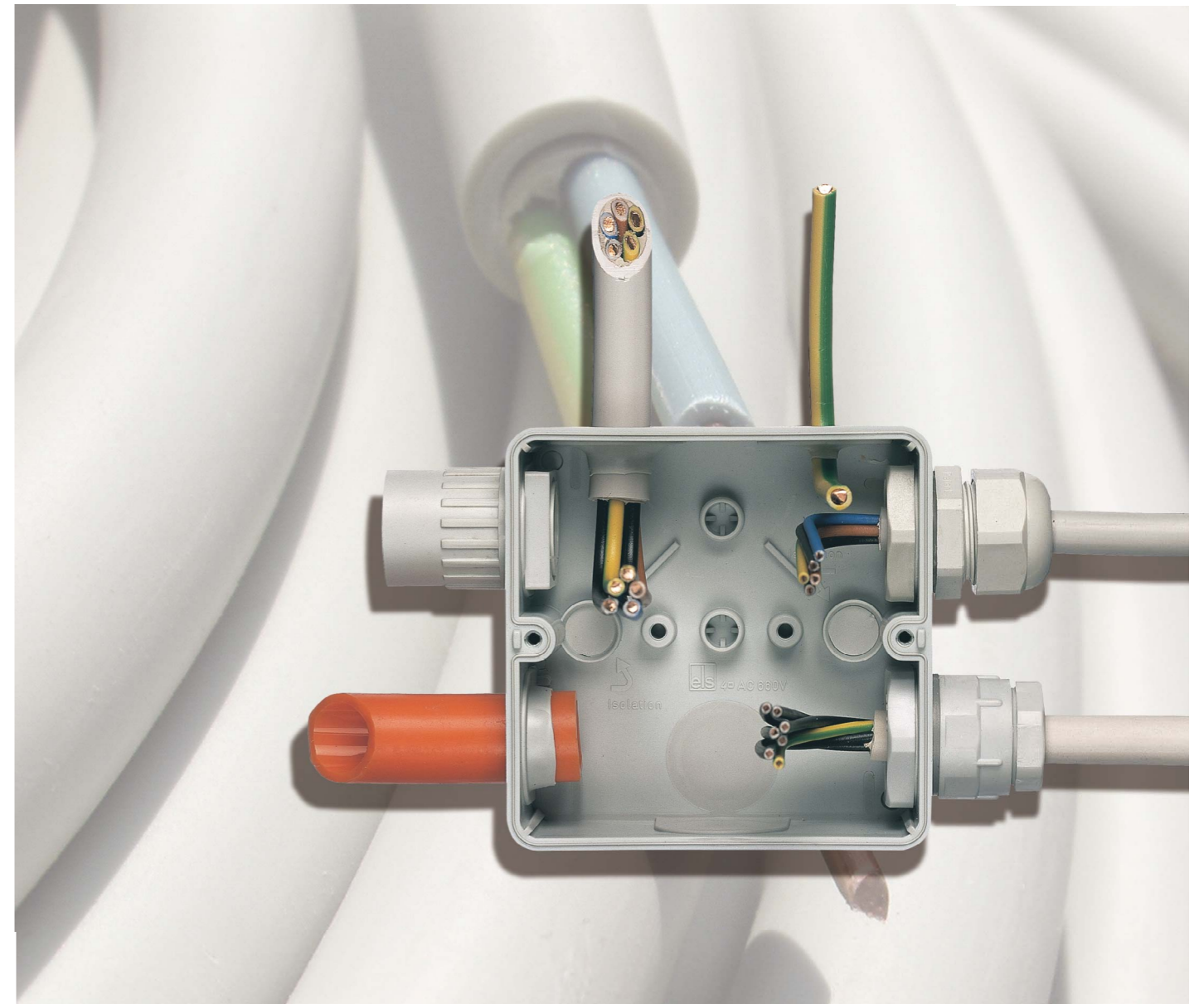

Ruime keuze aan toebehoren...



	Pagina
Verklaring van de pictogrammen	284 - 285
Definities van de begrippen.....	287
Overzicht van de omgevingsomstandigheden en mechanische eigenschappen van els-producten	288
Overzicht van de eigenschappen van de materialen die gebruikt worden in de els-installatiesystemen	289
Gegevens over vermogensverlies.....	290 - 297
Gegevens over vermogensverlies voor AK-/AK-F -modulaire verdelers.....	290
Gegevens over vermogensverlies voor AK-/AKi- compact-modulaire verdelers	291
Gegevens over vermogensverlies voor individueel gemonteerde AK-/AKi-/ZKi-/GTi lege behuizingen	291
Gegevens over vermogensverlies voor AK-/AKi-/GTi lege behuizingen gemonteerd in groepen	292
Gegevens over vermogensverlies voor individueel gemonteerde TK lege behuizingen	294
Gegevens over vermogensverlies voor individueel gemonteerde TK AL und TG lege behuizingen	296
Vermogensverlies van de els productinstallaties	297
Instructies voor montage en installatie	298 - 307
Inbouwmaten van de els-installatieproducten	307
PE/N – scheidingsklem.....	307
Overzicht van de installatieomgevingen en daarvoor aanbevolen els-installatiesystemen	308-309
Tests en testprocedures	310-313
Netwerktypes.....	314-315
Conformiteit van voorschriften en normen.....	316
Testrapport Overdracht aan de eindklant.....	317



DIN



Betekenis van de pictogrammen

		Beschermingsgraad (IP-code) conform DIN EN 60529 (VDE 0470-1)
		Maximaal aantal automaatplaatsen
		Elektrisch functiebehoud conform DIN 4102-12 "E" staat voor functiebehoud, "30-90" staat voor de tijd in minuten
		Isolatiebehoud op basis van VDE 0472-814, IEC 60331 "FE" staat voor vlam- of brandinwerking, "180" staat voor de tijd in minuten
		Functieduur conform DIN EN 12101-3 120 minuten in functie bij 400°C
		Getest conform EN 1363-1. Functiebehoud EI90 ter bescherming van elektrische componenten. Individueel in te richten met goedgekeurde apparatuur.
		Getest conform EN 1363-1. Brandwerend EI90 ter bescherming van vlucht- en reddingswegen.
		Brandwerendheidsklasse S90 conform DIN 4102-9
		Bewijs van conformiteit. Het Ü-symbool geeft aan dat het bouwproduct aan de technische regels (voorschriften) voldoet.
		De Allgemeine Bauaufsichtliche Zulassung (AbZ - algemene bouwkundige goedkeuring) toont de toepasbaarheid van een goedgekeurd product m.b.t. de bouwregelgeving van de afzonderlijke deelstaten aan. Deze goedkeuring wordt verstrekt door het Duitse Instituut voor Bouwtechniek (DIBt), Berlijn, voor bouwproducten en bouwsoorten (bouwtypen) waarvoor nog geen geharmoniseerde Europese specificaties beschikbaar zijn en die ook niet door Duitse normen of voorschriften geregeld zijn.
		Het Allgemeine Bauaufsichtliche Prüfzeugnis (AbP - algemeen bouwkundig testcertificaat) wordt verstrekt voor niet-gereguleerde bouwproducten en bouwsoorten waarvan de toepassing niet bedoeld is om te voldoen aan substantiële eisen die gesteld wordt aan de veiligheid van bouwkundige constructies. Het verstrekken van deze certificaten geschiedt oor erkende keuringsinstanties.
		Nominale doorsnede maximale aansluitmogelijkheid aderdoorsnede, conform DIN EN 60998 (VDE 0613) en DIN EN 60999 (VDE 0609)
		Beschermingsgraad (IK-code) tegen mechanische belasting conform DIN EN 50102 VDE 0470-100)
		Beschermingsklasse II apparaat dubbel geïsoleerd conform DIN VDE 0100-410

		Maximale systemspanning DC (gelijkspanning) volgens productnorm
		Nominale spanning AC (wisselspanning) maximaal toelaatbare spanning voor verbindingen volgens productnorm
		Nominale stroom maximale stroom in continubedrijf volgens productnorm
		Producten voor het inbouwen in holle wanden of meubels conform DIN VDE 0606-1.
		Geschikt voor montage (of inbrengen) in beton
		Geschikt voor het inbouwen van armaturen die geschikt zijn voor het toepassen van cool beam verlichting . Vermindert de warmte in de lichtbundel
		Max. temperatuur tijdens het gietproces (betonneringsproces)
		Het VDE keurmerk staat voor de geteste veiligheid van het product zowel optisch, elektrisch, mechanisch thermisch, en overige gevaar
		Geschikt voor het inbouwen van elektronische kilowattuurmeters
		c UL us (Underwriters Laboratories) goedgekeurd (Amerikaanse en Canadese goedkeuring)
		Vattenfall-goedkeuring
		Halogenvrij materiaal , zonder halogenen zoals fluor, chloor en broom
		Industrie kwaliteit

 **standaard kwaliteit**  **industriële kwaliteit**



Industrie kwaliteit

staat voor producten die voor speciale vereisten en het gebruik in ruige omgevingen zijn ontworpen. Tot deze categorie behoren installaties in vochtige ruimtes en beschutte omgevingen buiten, maar ook installaties op een brandbare ondergrond of in brandgevaarlijke bedrijfsgebouwen.

Behuizingen die op die plaatsen gebruikt worden , moeten allemaal één ding gemeen hebben: **Slagvastheid, veiligheid, robuustheid en duurzaamheid .**

Aan de producten met dit symbool ziet u in de catalogus direct welke dozen en behuizingen geschikt zijn voor toepassingen waarbij bijzonder hoge eisen aan het materiaal worden gesteld, waar uit de test conform VDE0471/EN60695/UL94 blijkt dat ze moeilijk ontvlambaar en zelfdovend zijn en daarmee extra veiligheid bieden. Omdat ze gemaakt zijn van een hoge kwaliteit technische kunststoffen, voldoen de producten uit de series Abox - i*, Abox - i SL, Aki, GTi, TK-PC, TG-PC, WKE, Zvi, SVi en ZKI aan de hoogste eisen die aan het materiaal worden gesteld.

* vanaf Abox-i 060

Gemeenschappelijke kenmerken van alle producten met het IQ-symbool:

- Toepasbaar van -35°C tot 80°C
- Bestand tegen benzine, minerale oliën, vetten, diesel, terpentijn en beperkt tegen zuren en alcohol
- Beschermingsgraad tot IP68
- UV- en weerbestendig
- Moeilijk ontvlambaar en zelfdovend 960°C conform VDE 0471/EN 60695/UL94
- Slag en breukvast bij mechanische belasting tot IK09 vrij van halogeen, zware metalen , PVC en siliconen

Definities van begrippen conform DIN VDE 0660-600-1 (vgl. VDE 0100-200 DIN)

Nominale spanning U_n	De door de fabrikant aangegeven hoogste nominale waarde van de wisselspanning (effectieve of gelijkspanning waar de belangrijkste stroomcircuits van de verdeelinrichtingen voor ontworpen zijn.
Nominale bedrijfsspanning U_e	De door de fabrikant aangegeven spanningswaarde die, in combinatie met de nominale stroom, de toepassing bepaalt.
Nominale isolatiespanning U_i	Spanningsvastheid (effectieve waarde), die door de fabrikant aangegeven wordt voor een bedrijfsmiddel of een deel daarvan en het opgegeven (langdurige) weerstandsvermogen van de bijbehorende isolatie aangeeft.
Impulsspanningsvastheid U_{imp}	De door de fabrikant aangegeven waarde van een impulsspanning, die het opgegeven weerstandsvermogen van de isolatie t.o.v. afbouwende overspanningen aangeeft.
Nominale stroom I_n	De door de fabrikant aangegeven waarde van de stroom, die rekening houdt met de nominale waarden van de bedrijfsmiddelen en de rangschikking en het gebruik ervan, en die zonder overschrijding van de vastgelegde grens van de overtemperatuur van de verschillende onderdelen van de verdeelinrichtingen onder bepaalde voorwaarden gedragen kan worden.
Kortsluitstroom I_c	Overstroom, die in geval van kortsluiting door een storing of een verkeerde aansluiting in een elektrisch circuit optreedt.
Niet-beïnvloede kortsluitstroom I_{cp}	Stroom die gaat vloeien als de voedingskabel van het stroomcircuit door een ader met een te verwaarlozen impedantie in de onmiddellijke nabijheid van de aansluitingen van de verdeelinrichtingen met kortsluiting te maken krijgt.
Spanningsvastheid van de nominale piekstroom I_{pk}	De door de fabrikant aangegeven hoogste kortstondige waarde van de kortsluitstroom, die voldoet aan de vastgelegde voorwaarden.
nominale korte tijd huidige I_{cw}	De door de fabrikant aangegeven effectieve waarde van de minimale stroomtijd, aangegeven als stroom en tijd, die onder bepaalde voorwaarden zonder schade kan worden gedragen.
nominale voorwaardelijke kortsluitstroom I_{cc}	De door de fabrikant aangegeven effectieve waarde van de niet beïnvloede kortsluitstroom, die door een overspanningsbeveiliging (SCPD1) beschermd stroomcircuit tijdens de gehele uitschakeltijd (tijd dat de stroom vloeit) van het apparaat onder van te voren vastgestelde voorwaarden stand houdt.
Nominale stroom I_n	De door de fabrikant aangegeven waarde van de stroom, waarbij rekening gehouden wordt met de nominale gegevens van de apparatuur en de opstelling en het gebruik, en die zonder overschrijding van de vastgelegde grens voor de overtemperatuur van de verschillende onderdelen van de verdeelinrichtingen onder bepaalde voorwaarden gedragen kan worden.
Nominale belastingsfactor RDF²⁾	Het door de fabrikant aangegeven percentage van de nominale stroom , waarmee de afgaande leidingen van een verdeelinrichting blijvend belast kunnen worden en waar tegelijkertijd rekening gehouden wordt met de wederzijdse thermische invloeden.

¹⁾ SCPD = Short Circuit Protection Device

²⁾ RDF = Rated Diversity Factor

Overzicht van de omgevingsomstandigheden en mechanische eigenschappen van de els-producten

Tabel 1

	Behuizing zonder ingebouwde componenten			Behuizing met ingebouwde componenten			Max. relatieve luchtvochtigheid bij 40°C	Max. relatieve luchtvochtigheid bij 25°C (kortstondig)	Beschermingsgraad conform DIN EN 60529 / VDE 0470-1 ¹⁾	Slagvast conform DIN EN 50102 / DE 0470 deel 100
	Omgevingstemperatuur Minimale waarde	Omgevingstemperatuur Maximale waarde	Omgevingstemperatuur Gemiddelde waarde over 24 uur	Omgevingstemperatuur Minimale waarde	Omgevingstemperatuur Maximale waarde	Omgevingstemperatuur Gemiddelde waarde over 24 uur				
Rode Reeks / HP kabeldozen	-25°C	40°C	35°C	-25°C	35°C	25°C	50%	95%	IP55	IK07
Abox kabeldozen	-25°C	40°C	35°C	-25°C	35°C	25°C	50%	95%	IP65	IK07
Abox-i kabeldozen	-35°C	80°C	60°C	-25°C	35°C	25°C	50%	95%	IP65	IK08
WK kabeldozen	-25°C	40°C	35°C	-25°C	35°C	25°C	50%	95%	IP54	IK05
WKE 2-5 kabeldozen	-25°C	40°C	35°C	-25°C	35°C	25°C	50%	95%	IP65	IK05
WKE 200-400 kabeldozen	-25°C	40°C	35°C	-25°C	35°C	25°C	50%	95%	IP66	IK08
WKE 54 kabeldozen	-25°C	40°C	35°C	-25°C	35°C	25°C	50%	95%	IP67	IK07
WKE AK behuizingen	-25°C	40°C	35°C	-25°C	35°C	25°C	50%	95%	IP54	IK10
RK / RKA rijenklemmenbehuizingen	-25°C	40°C	35°C	-25°C	35°C	25°C	50%	95%	IP65	IK07
AL / ALR / TK AL aluminium behuizing	-35°C	75°C	60°C	-25°C	40°C	35°C	50%	95%	IP66	IK09
IBT / IBTronic beton installatiesysteem	-25°C	40°C	35°C	-25°C	35°C	25°C	50%	–	IP30	–
AK behuizingen	-25°C	40°C	35°C	-25°C	40°C	35°C	50%	95%	IP65	IK07
AKi behuizingen	-35°C	80°C	60°C	-25°C	40°C	35°C	50%	95%	IP65	IK08
SVi Housing system	-35°C	80°C	60°C	-25°C	40°C	35°C	50%	95%	IP65 ⁴⁾	IK07
STV / STG contactdooscombinaties	-35°C	80°C	60°C	-25°C	40°C	35°C	50%	95%	IP44 ²⁾	IK08
GTi behuizingen	-35°C	80°C	60°C	-25°C	40°C	35°C	50%	95%	IP65	IK08
TK-PS (polystyreen) behuizingen	-25°C	40°C	35°C	-25°C	40°C	35°C	50%	95%	IP66	IK07
TK-PC (polycarbonaat) behuizingen	-35°C	80°C	60°C	-25°C	40°C	35°C	50%	95%	IP66	IK08
TG ABS behuizingen	-25°C	40°C	35°C	-25°C	40°C	35°C	50%	95%	IP66/ IP67	IK07
TG-PC (polycarbonaat) behuizingen	-35°C	80°C	60°C	-25°C	40°C	35°C	50%	95%	IP66/ IP67	IK08
HW holle wanddozen	-25°C	40°C	35°C	-25°C	40°C	35°C	50%	–	IP30	–
KD kanaaldozen	-25°C	40°C	35°C	-25°C	40°C	35°C	50%	–	IP20	–

– = Geen informatie bekend

Aanvullende opmerking:

De aangegeven temperaturen kunnen gelimiteerd worden door de ingebouwde apparatuur.

¹⁾ Bij gebruik van geschikte wartels c.q. kabelwartels

²⁾ Bij gesloten deksels van contactdozen

³⁾ Heeft als V-2 materiaal de vlamtest conform UL 746C doorstaan.

Overzicht van de eigenschappen van de materialen die in de els-installatiesystemen gebruikt worden

Tabel 2

Materiaal	Gebruikt in de producten	zwakke zuren	sterke zuren	zwakke logen	sterke logen	alcohol	benzine	benzol	minerale olie	diesel	ammoniak	Ammoniak, in gasvorm (DLG Fokustest)	plantaardige vetten	dierlijke vetten	halogenvrij	Vrij van zware metalen, pvc en siliconen	Ontbrandingsgedrag conform DIN EN 60695 (VDE 0471) / UL94
Polystyreen, slagvast	AK-systeem, Abox, RK / RKA, TK-PS	O	Ø	O	O	O	X	X	O	X	O	–	O	X	ja	ja	650°C / HB
ABS (Acrylonitril-butadien-styreen)	TG-ABS	O	Ø	O	O	O	X	X	O	O	O	–	Ø	Ø	ja	ja	650°C / HB
Polycarbonaat, glasvezelversterkt	Abox-i, STV/STG, GTi-systeem, AKi, TK-PC, ZKi, ZVi, SVi	O	X	X	X	O	Ø	X	O	Ø	X	O	O	Ø	ja	ja	960°C / V-2 (5VA*)
Polycarbonaat	TG-PC, AK	O	X	X	X	O	Ø	X	O	Ø	X	O	O	Ø	ja	ja	960°C / V-2 (5VA*)
Polycarbonaat, transparant	Klapdeksel AK modulaire verdelers en STV, deksel AKL, AKi, GTi, TK-PC	O	X	X	X	Ø	Ø	X	O	Ø	X	O	O	O	ja	ja	850°C / V-2
Polyethyleen	wartels, wurgnippels, Rode Reeks (bodem)	O	O	O	O	O	Ø	X	O	X	O	–	O	O	ja	ja	650°C / HB
Polypropyleen	HW-programma, KD-kanaaldozen, HP	O	O	O	O	O	Ø	Ø	O	X	O	–	O	O	nee	ja	960°C / V-2
Polypropyleen Copolymeer	IBT / IBTronic Rode Reeks (deksel)	O	O	O	O	O	Ø	Ø	Ø	Ø	O	–	O	O	ja	ja	650°C / HB
Polyurethaan	Alle types met een ingeschuimde dichting in het deksel	Ø	Ø	Ø	Ø	Ø	Ø	Ø	X	Ø	Ø	O	O	O	ja	ja	650°C / ...
Aluminium	AL, ALR, TK AL	O	Ø	O	O	O	O	O	O	O	O	–	O	O	ja	ja	...
Duroplast	WK-kabeldozen, WKE dozen met functiebehoud, S-Box kabeldozen	Ø	Ø	Ø	Ø	O	O	O	O	O	O	–	O	O	ja	ja	960°C / V-0
Duroplast	klemblok van de WK-serie behalve 4 mm ²	X	X	Ø	X	O	O	O	O	O	O	–	O	O	ja	ja	960°C / V-0
Polyamide 6, glasvezelversterkt	Wartels IP 68	X	X	O	O	O	O	Ø	O	O	O	O	O	O	ja	ja	750°C / HB/V-2
Thermoplastisch elastomeer	Dubbel membraaninvoeringen, invoer-membranen (Abox 025 / 040, 2K-12)	O	Ø	O	Ø	O	Ø	Ø	Ø	Ø	Ø	O	O	O	ja	ja	750°C / HB

O = bestand Ø = minder bestand X = niet bestand – = Geen informatie bekend

* Materiaal (TK-PC, TG-PC) heeft de vlamtest conform UL 94 / UL 746C doorstaan

Bij de keuze van de plaats van de installatie moeten in principe behalve de beschermingsgraad ook de klimatologische omstandigheden en het optreden van chemische invloeden beoordeeld worden. Gegevens over de materiaaleigenschappen en de chemische bestendigheid van de gebruikte materialen zijn in de tabel terug te vinden, waarbij aangekend, dat deze uitspraken slechts indicatief zijn.

Gegevens over vermogensverlies voor AK - modulaire verdelers

Het AK verdeelbord kan gebruikt worden zowel als een GP (universeel) behuizing en ook als een PD behuizing voor voorgedefinieerde uitrustingsinstallaties volgens standaard EN 60670-24.

Table 3

Type	Max. vermogensoutputkenmerken (Pde) voor GP behuizingen volgens EN 60670-24 [voor elke profielrail] ¹⁾	Haalbaar vermogensverlies in PD behuizingen volgens EN 60670-24 [voor elke profielrail] ²⁾
AK 14 / AK-F 14	26W[26W]	35W[35W]
AK 28 / AK-F 28	35W[17,5W]	48W[24W]
AK 42 / AK-F 42	45W[15W]	62W[20W]
AK 56 / AK-F 56	56W[14W]	77W[19W]
AK 70	66W[13W]	90W[18W]

Type	Max. vermogensoutputkenmerken (Pde) voor GP behuizingen volgens EN 60670-24 [voor elke profielrail] ¹⁾	Haalbaar vermogensverlies in PD behuizingen volgens EN 60670-24 [voor elke profielrail] ²⁾
AK 14 Plus / AK-F 14 Plus	52W [52W]	70W[70W]
AK 28 Plus / AK-F 28 Plus	61W[30,5W]	92W[46W]
AK 42 Plus / AK-F 42 Plus	70W[23W]	113W[36,5W]
AK 56 Plus / AK-F 56 Plus	79W[19,5W]	134W[33,5W]

1) Verificatie van de maximum vermogensoutputkenmerken (P_{de}) voor universele behuizingen - GP behuizingen

De verificatie van de opwarming voor GP lege behuizingen en GP basisbehuizingen werd uitgevoerd met AK verdeelborden met vervangende resistoren, wat het maximum vermogensverlies creëerde voor elke standaard rail zoals opgesomd in de tabel. Zodoende warmt het buitenoppervlak niet meer op dan 30K. Hier is de temperatuursverhoging binnen de behuizing hoger en kan deze de toelaatbare werkingstemperatuur van de gebruikte bedieningsuitrusting overschrijden.

2) Verificatie van de opwarming van de behuizing voor voorgedefinieerde uitrustingsinstallaties - PD behuizingen

De verificatie van de opwarming voor PD lege behuizingen en PD basisbehuizingen werd uitgevoerd met AK verdeelborden met een combinatie van bedieningsuitrusting, wat het maximum vermogensverlies creëerde voor elke standaard rail zoals opgesomd in de tabel. Zodoende warmt het buitenoppervlak niet meer op dan 40K. Hier is de temperatuursverhoging binnen de behuizing hoger en kan deze de toelaatbare werkingstemperatuur van de gebruikte bedieningsuitrusting overschrijden.



Gegevens over vermogensverlies voor AK/AKi verdeelbordinstallaties en individueel gemonteerde AK/AKi/GTi lege behuizingen

Toegelaten vermogensverlies Pper in Watt volgens DIN VDE 0660-507 voor **individueel gemonteerde, opbouwverdeelbordinstallaties** en **lege opbouwbehuizingen** met gestipuleerde ΔT . Vermogensverlies bij 50% behuizingshoogte en [75%] behuizingshoogte.

Table 4

Type	individueel gemonteerd			
	[W]			
	$\Delta T= 10K$	$\Delta T= 20K$	$\Delta T= 30K$	$\Delta T= 40K$
AK 03 / AKi 03	2,4 [1,8]	5,7 [4,4]	9,4 [7,2]	13,4 [10,4]
AK 05 / AKi 05	3,8 [2,9]	9,0 [6,9]	14,9 [11,5]	21,4 [16,4]
AK 09 / AKi 09	5,0 [4,1]	11,8 [9,6]	19,5 [15,9]	27,9 [22,8]
AK 12 / AKi 12	5,7 [4,8]	13,6 [11,4]	22,5 [18,9]	32,2 [27,1]
AK 24 / AKi 24	8,9 [6,9]	21,2 [16,4]	35,1 [27,2]	50,2 [38,8]

Type	Dwarse montage				Verticale montage			
	[W]				[W]			
	$\Delta T= 10K$	$\Delta T= 20K$	$\Delta T= 30K$	$\Delta T= 40K$	$\Delta T= 10K$	$\Delta T= 20K$	$\Delta T= 30K$	$\Delta T= 40K$
AKL 1-g/t / AKi 1-g/t	5,7 [5,0]	13,4 [11,9]	22,2 [19,7]	31,7 [28,2]	5,9 [4,5]	14,0 [10,6]	23,2 [17,5]	33,2 [25,0]
AKL 2-g/t / AKi 2-g/t	8,9 [7,3]	21,1 [17,2]	35,0 [28,5]	50,1 [40,8]	8,9 [7,3]	21,1 [17,2]	35,0 [28,5]	50,1 [40,8]
AKL 2-g/t-h / AKi 2-g/t-h / AKi-Z 2	11,3 [9,2]	26,8 [21,8]	44,3 [36,1]	63,4 [51,7]	11,3 [9,2]	26,8 [21,8]	44,3 [36,1]	63,4 [51,7]
AKL 3-g/t / AKi 3-g/t	11,8 [10,2]	28,0 [24,1]	46,4 [39,9]	66,4 [57,0]	12,1 [9,3]	28,6 [22,1]	47,4 [36,6]	67,8 [52,4]
AKL 3-g/t-h / AKi 3-g/t-h / AKi-Z 3	14,7 [12,6]	34,7 [29,8]	57,5 [49,4]	82,3 [70,7]	15,1 [11,6]	35,7 [27,5]	59,0 [45,6]	84,4 [65,2]
AKL4-g/t / AKi 4-g/t	14,7 [13,0]	34,8 [30,9]	57,6 [51,1]	82,4 [73,1]	15,2 [11,4]	35,9 [27,1]	59,5 [44,8]	85,1 [64,1]
AKL 4-g/t-h / AKi 4-g/t-h / AKi-Z 400/*	18,0 [15,9]	42,5 [37,7]	70,4 [62,5]	100,8 [89,4]	18,7 [14,1]	44,4 [33,4]	73,5 [55,3]	105,1 [79,1]
SVi (150 x 300 x 137 mm)	5,8 [5,1]	13,7 [12,1]	22,7 [20,1]	32,4 [28,7]	6,1 [4,6]	14,3 [10,8]	23,7 [17,9]	34,0 [25,6]
SVi (150 x 300 x 162 mm)	6,4 [5,6]	15,1 [13,4]	24,9 [22,1]	35,6 [31,6]	6,7 [5,0]	15,8 [11,9]	26,2 [19,7]	37,5 [28,2]
SVi LQ (150 x 150 x 137 mm)	3,7 [3,0]	8,8 [7,2]	14,5 [11,8]	20,8 [16,9]	3,7 [3,0]	8,8 [7,2]	14,5 [11,8]	20,8 [16,9]
GTi 1 (-g)	8,8 [7,6]	20,9 [17,9]	34,6 [29,6]	49,5 [42,4]	9,1 [7,0]	21,5 [16,6]	35,5 [27,5]	50,8 [39,4]
GTi 1 (-g) met frame	10,9 [9,3]	25,7 [22,0]	42,6 [36,5]	60,9 [52,2]	11,2 [8,7]	26,5 [20,6]	43,9 [34,0]	62,8 [48,7]
GTi 2 (-g)	11,3 [9,2]	26,8 [21,8]	44,3 [36,1]	63,4 [51,7]	11,3 [9,2]	26,8 [21,8]	44,3 [36,1]	63,4 [51,7]
GTi 2 (-g) met frame	13,7 [11,2]	32,5 [26,5]	53,8 [43,9]	77,0 [62,8]	13,7 [11,2]	32,5 [26,5]	53,8 [43,9]	77,0 [62,8]
GTi 3 (-g)	13,9 [11,9]	33,0 [28,1]	54,7 [46,5]	78,2 [66,5]	14,2 [11,1]	33,7 [26,3]	55,7 [43,5]	79,7 [62,3]
GTi 3 (-g) met frame	16,7 [14,2]	39,6 [33,7]	65,6 [55,7]	93,8 [79,7]	17,1 [13,4]	40,5 [31,6]	67,0 [52,4]	95,9 [74,9]
GTi 4 (-g)	18,3 [16,2]	43,3 [38,4]	71,6 [63,5]	102,4 [90,9]	19,0 [14,3]	44,9 [33,8]	74,4 [56,0]	106,4 [80,1]
GTi 4 (-g) met frame	21,6 [19,2]	51,2 [45,4]	84,8 [75,2]	121,2 [107,5]	22,6 [17,0]	53,5 [40,3]	88,6 [66,7]	126,7 [95,4]
GTi 5 (-g)	22,7 [19,4]	53,7 [46,0]	89,0 [76,2]	127,2 [108,9]	23,1 [17,9]	54,7 [42,5]	90,7 [70,3]	129,6 [100,5]
GTi 5 (-g) met frame	26,5 [22,6]	62,7 [53,6]	103,8 [88,8]	148,4 [127,0]	27,1 [21,0]	64,1 [49,7]	106,1 [82,3]	151,8 [117,7]

* AKi-Z 410K, AKi-Z 410KK



Toegelaten vermogensverlies P_{per} in Watt volgens DIN VDE 0660-507 voor **groepgemonteerde, lege opbouwbehuizingen** met gestipuleerde ΔT. Vermogensverlies bij 50% behuizingshoogte en [75%] behuizingshoogte.

Table 5

Type	Dwarse montage				Verticale montage			
	[W]				[W]			
	ΔT= 10K	ΔT= 20K	ΔT= 30K	ΔT= 40K	ΔT= 10K	ΔT= 20K	ΔT= 30K	ΔT= 40K
AKL 1-g/t	4,2	9,9	16,3	23,4	4,4	10,4	17,2	24,5
	[3,7]	[8,8]	[14,5]	[20,7]	[3,3]	[7,8]	[12,9]	[18,5]
AKL 2-g/t	7,0	16,5	27,4	39,1	7,0	16,5	27,4	39,1
	[5,7]	[13,5]	[22,3]	[31,9]	[5,7]	[13,5]	[22,3]	[31,9]
AKL 2-g/t-h	8,3	19,6	32,4	46,4	8,3	19,6	32,4	46,4
	[6,7]	[16,0]	[26,4]	[37,8]	[6,7]	[16,0]	[26,4]	[37,8]
AKL 3-g/t	9,5	22,5	37,2	53,2	9,7	22,9	38,0	54,3
	[8,2]	[19,3]	[32,0]	[45,7]	[7,5]	[17,7]	[29,3]	[42,0]
AKL 3-g/t-h	11,0	26,1	43,2	61,8	11,3	26,8	44,4	63,4
	[9,5]	[22,4]	[37,1]	[53,1]	[8,7]	[20,7]	[34,3]	[49,0]
AKL4-g/t	12,0	28,3	46,9	67,0	12,3	29,2	48,3	69,1
	[10,6]	[25,1]	[41,6]	[59,5]	[9,3]	[22,0]	[36,4]	[52,0]
AKL 4-g/t-h	13,7	32,4	53,7	76,8	14,3	33,8	56,0	80,1
	[12,2]	[28,8]	[47,7]	[68,2]	[10,8]	[25,5]	[42,2]	[60,3]
AKi 1-g/t	4,2	9,9	16,3	23,4	4,4	10,4	17,2	24,5
	[3,7]	[8,8]	[14,5]	[20,7]	[3,3]	[7,8]	[12,9]	[18,5]
AKi 2-g/t	7,0	16,5	27,4	39,1	7,0	16,5	27,4	39,1
	[5,7]	[13,5]	[22,3]	[31,9]	[5,7]	[13,5]	[22,3]	[31,9]
AKi 2-g/t-h / AKi-Z 2	8,3	19,6	32,4	46,4	8,3	19,6	32,4	46,4
	[6,7]	[16,0]	[26,4]	[37,8]	[6,7]	[16,0]	[26,4]	[37,8]
AKi 3-g/t	9,5	22,5	37,2	53,2	9,7	22,9	38,0	54,3
	[8,2]	[19,3]	[32,0]	[45,7]	[7,5]	[17,7]	[29,3]	[42,0]
AKi 3-g/t-h / AKi-Z 3	11,0	26,1	43,2	61,8	11,3	26,8	44,4	63,4
	[9,5]	[22,4]	[37,1]	[53,1]	[8,7]	[20,7]	[34,3]	[49,0]
AKi 4-g/t	12,0	28,3	46,9	67,0	12,3	29,2	48,3	69,1
	[10,6]	[25,1]	[41,6]	[59,5]	[9,3]	[22,0]	[36,4]	[52,0]
AKi 4-g/t-h / AKi-Z 400/*	13,7	32,4	53,7	76,8	14,3	33,8	56,0	80,1
	[12,2]	[28,8]	[47,7]	[68,2]	[10,8]	[25,5]	[42,2]	[60,3]
SVi (150 x 300 x 137 mm)	3,6	8,5	14,1	20,2	3,8	9,0	15,0	21,4
	[3,2]	[7,6]	[12,5]	[17,9]	[2,9]	[6,8]	[11,3]	[16,1]
SVi (150 x 300 x 162 mm)	3,9	9,3	15,4	22,0	4,2	9,9	16,4	23,4
	[3,5]	[8,2]	[13,6]	[19,5]	[3,1]	[7,4]	[12,3]	[17,6]
SVi LQ (150 x 150 x 137 mm)	2,3	5,4	8,9	12,8	2,3	5,4	8,9	12,8
	[1,9]	[4,4]	[7,3]	[10,4]	[1,9]	[4,4]	[7,3]	[10,4]
GTi 1 (-g)	6,5	15,3	25,4	36,3	6,6	15,7	26,1	37,3
	[5,5]	[13,1]	[21,7]	[31,0]	[5,2]	[12,2]	[20,2]	[28,9]
GTi 1 (-g) met frame	7,6	17,9	29,7	42,5	7,8	18,5	30,7	43,9
	[6,5]	[15,3]	[25,4]	[36,3]	[6,1]	[14,4]	[23,8]	[34,0]
GTi 2 (-g)	8,5	20,2	33,5	47,9	8,5	20,2	33,5	47,9
	[7,0]	[16,5]	[27,3]	[39,0]	[7,0]	[16,5]	[27,3]	[39,0]
GTi 2 (-g) met frame	9,9	23,3	38,7	55,3	9,9	23,3	38,7	55,3
	[8,0]	[19,0]	[31,5]	[45,1]	[8,0]	[19,0]	[31,5]	[45,1]
GTi 3 (-g)	10,8	25,5	42,2	60,3	11,0	26,0	43,0	61,5
	[9,1]	[21,7]	[35,9]	[51,3]	[8,6]	[20,3]	[33,6]	[48,0]
GTi 3 (-g) met frame	12,3	29,0	48,1	68,7	12,5	29,7	49,2	70,3
	[10,4]	[24,7]	[40,9]	[58,4]	[9,8]	[23,2]	[38,4]	[54,9]
GTi 4 (-g)	14,4	34,0	56,4	80,6	14,9	35,3	58,5	83,6
	[12,8]	[30,2]	[50,0]	[71,5]	[11,2]	[26,6]	[44,0]	[62,9]
GTi 4 (-g) met frame	16,2	38,3	63,4	90,7	16,9	40,1	66,3	94,9
	[14,3]	[34,0]	[56,2]	[80,4]	[12,7]	[30,2]	[49,9]	[71,4]
GTi 5 (-g)	18,4	43,5	72,0	102,9	18,7	44,2	73,3	104,8
	[15,7]	[37,2]	[61,6]	[88,1]	[14,5]	[34,3]	[56,8]	[81,3]
GTi 5 (-g) met frame	20,4	48,3	79,9	114,3	20,8	49,4	81,7	116,9
	[17,4]	[41,3]	[68,4]	[97,8]	[16,2]	[38,3]	[63,4]	[90,6]

* AKi-Z 410K, AKi-Z 410KK

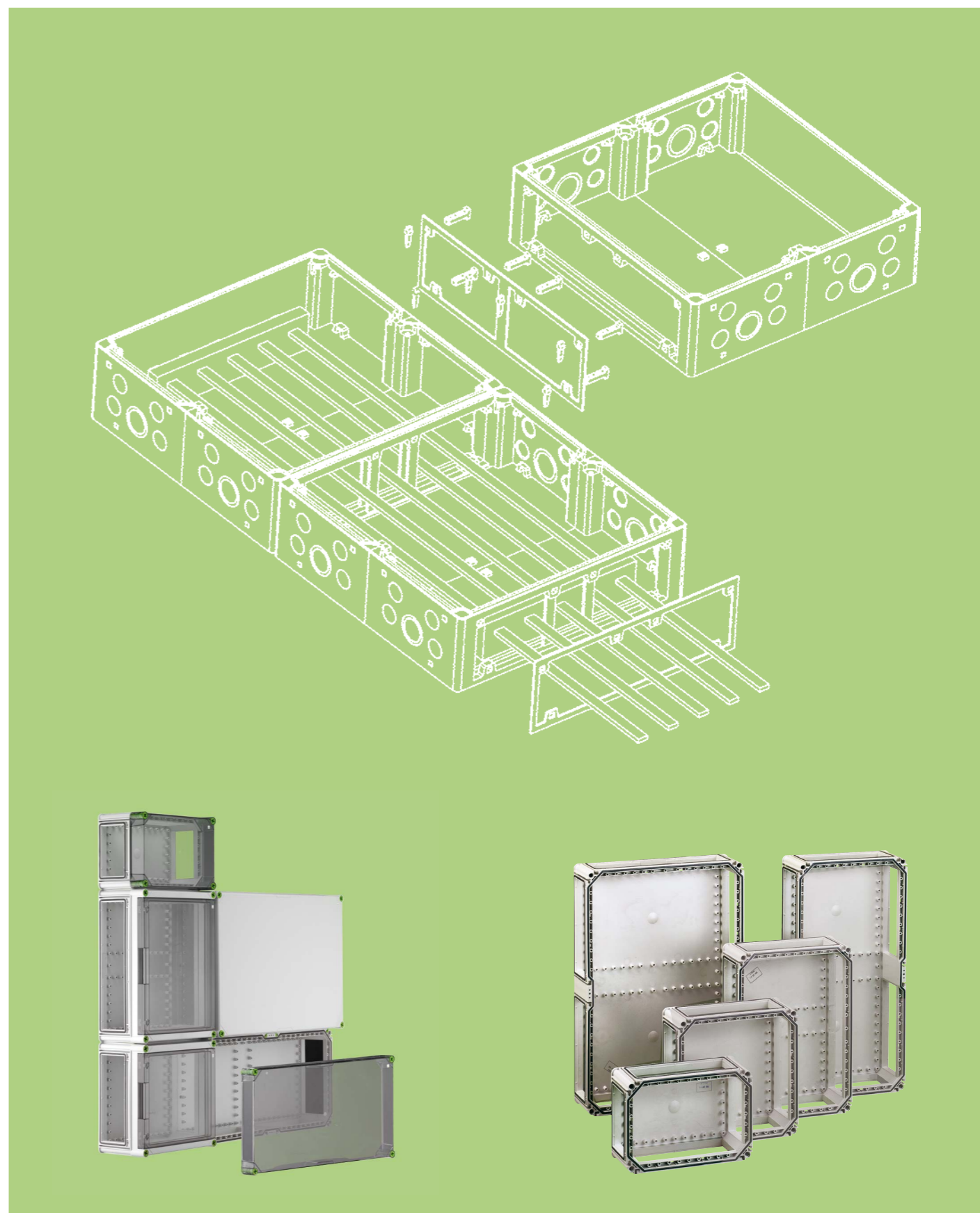

Vermogensverliesdetails voor individueel gemoniteerde TK lege behuizingen

Toegelaten vermogensverlies Pper in Watt volgens DIN VDE 0660-507 voor **individueel gemoniteerde lege behuizingen** met gestipuleerde ΔT . Vermogensverlies bij 50% behuizingshoogte en [75%] behuizingshoogte.

Table 6 / Deel 1

Type	Dwarse montage				Verticale montage			
	[W]				[W]			
	$\Delta T= 10K$	$\Delta T= 20K$	$\Delta T= 30K$	$\Delta T= 40K$	$\Delta T= 10K$	$\Delta T= 20K$	$\Delta T= 30K$	$\Delta T= 40K$
TK 55-4	0,4	1,0	1,7	2,4	0,4	1,0	1,7	2,4
	[0,4]	[0,8]	[1,4]	[2,0]	[0,3]	[0,8]	[1,4]	[2,0]
TK 75-2	0,5	1,2	1,9	2,8	0,5	1,2	2,0	2,8
	[0,4]	[1,0]	[1,6]	[2,3]	[0,4]	[0,9]	[1,6]	[2,2]
TK 75-4	0,5	1,2	1,9	2,8	0,5	1,2	2,0	2,8
	[0,4]	[1,0]	[1,6]	[2,3]	[0,4]	[0,9]	[1,6]	[2,2]
TK 77-6	0,8	1,8	3,0	4,3	0,8	1,8	3,0	4,3
	[0,6]	[1,5]	[2,5]	[3,5]	[0,6]	[1,5]	[2,5]	[3,5]
TK 77-8	1,0	2,3	3,8	5,5	1,0	2,3	3,8	5,5
	[0,8]	[1,9]	[3,1]	[4,5]	[0,8]	[1,9]	[3,1]	[4,5]
TK 97-6	1,0	2,3	3,8	5,5	1,0	2,4	3,9	5,6
	[0,8]	[2,0]	[3,3]	[4,7]	[0,8]	[1,8]	[3,0]	[4,3]
TK 97-8	1,2	2,9	4,7	6,8	1,2	2,9	4,9	7,0
	[1,0]	[2,4]	[4,0]	[5,8]	[1,0]	[2,3]	[3,8]	[5,4]
TK 99-6	1,2	2,9	4,8	6,9	1,2	2,9	4,8	6,9
	[1,0]	[2,4]	[4,0]	[5,7]	[1,0]	[2,4]	[4,0]	[5,7]
TK 99-8	1,5	3,6	5,9	8,5	1,5	3,6	5,9	8,5
	[1,2]	[2,9]	[4,8]	[6,9]	[1,2]	[2,9]	[4,8]	[6,9]
TK 1005-4	0,7	1,7	2,8	4,0	0,7	1,8	2,9	4,1
	[0,6]	[1,5]	[2,5]	[3,5]	[0,6]	[1,3]	[2,2]	[3,1]
TK 1111-7	1,6	3,9	6,4	9,2	1,6	3,9	6,4	9,2
	[1,3]	[3,2]	[5,2]	[7,5]	[1,3]	[3,2]	[5,2]	[7,5]
TK 1111-9	2,0	4,6	7,7	11,0	2,0	4,6	7,7	11,0
	[1,6]	[3,8]	[6,3]	[9,0]	[1,6]	[3,8]	[6,3]	[9,0]
TK 1309-6	1,5	3,6	6,0	8,6	1,6	3,7	6,1	8,7
	[1,3]	[3,1]	[5,1]	[7,3]	[1,2]	[2,9]	[4,8]	[6,8]
TK 1309-8	1,8	4,4	7,2	10,3	1,9	4,5	7,4	10,6
	[1,6]	[3,7]	[6,2]	[8,8]	[1,5]	[3,5]	[5,8]	[8,3]
TK 1313-7	2,2	5,2	8,6	12,3	2,2	5,2	8,6	12,3
	[1,8]	[4,2]	[7,0]	[10,0]	[1,8]	[4,2]	[7,0]	[10,0]
TK 1313-10	2,6	6,0	10,0	14,3	2,6	6,0	10,0	14,3
	[2,1]	[4,9]	[8,2]	[11,7]	[2,1]	[4,9]	[8,2]	[11,7]
TK 1809-6	1,9	4,6	7,5	10,8	2,0	4,7	7,8	11,2
	[1,7]	[4,0]	[6,7]	[9,5]	[1,5]	[3,6]	[5,9]	[8,4]
TK1809-8	2,3	5,4	9,0	12,9	2,4	5,7	9,4	13,4
	[2,0]	[4,8]	[8,0]	[11,4]	[1,8]	[4,3]	[7,1]	[10,1]
TK 1811-6f	2,2	5,3	8,8	12,5	2,3	5,4	9,0	12,9
	[1,9]	[4,6]	[7,6]	[10,9]	[1,8]	[4,2]	[6,9]	[9,9]
TK 1811-8f	2,6	6,1	10,1	14,4	2,7	6,3	10,4	14,9
	[2,2]	[5,3]	[8,8]	[12,5]	[2,0]	[4,8]	[8,0]	[11,4]
TK 1811-13f	3,4	8,1	13,4	19,2	3,6	8,4	14,0	20,0
	[3,0]	[7,0]	[11,7]	[16,7]	[2,7]	[6,5]	[10,7]	[15,3]
TK 1811-9	2,7	6,3	10,5	15,0	2,8	6,5	10,8	15,5
	[2,3]	[5,5]	[9,1]	[13,0]	[2,1]	[5,0]	[8,3]	[11,9]
TK 1811-11	3,0	7,1	11,8	16,9	3,1	7,4	12,3	17,5
	[2,6]	[6,2]	[10,3]	[14,7]	[2,4]	[5,7]	[9,4]	[13,4]
TK 1811-16	3,9	9,2	15,2	21,7	4,0	9,5	15,8	22,6
	[3,4]	[8,0]	[13,2]	[18,8]	[3,1]	[7,3]	[12,1]	[17,3]

Vermogensverliesdetails voor individueel gemoniteerde TK lege behuizingen

Toegelaten vermogensverlies Pper in Watt volgens DIN VDE 0660-507 voor **individueel gemoniteerde lege behuizingen** met gestipuleerde ΔT . Vermogensverlies bij 50% behuizingshoogte en [75%] behuizingshoogte.

Table 6 / Deel 2

Type	Dwarse montage				Verticale montage			
	[W]				[W]			
	$\Delta T= 10K$	$\Delta T= 20K$	$\Delta T= 30K$	$\Delta T= 40K$	$\Delta T= 10K$	$\Delta T= 20K$	$\Delta T= 30K$	$\Delta T= 40K$
TK 1813-9	3,0	7,0	11,7	16,7	3,0	7,2	11,9	17,0
	[2,5]	[6,0]	[9,9]	[14,2]	[2,4]	[5,6]	[9,3]	[13,3]
TK 1813-11	3,3	7,9	13,1	18,7	3,4	8,1	13,4	19,1
	[2,8]	[6,7]	[11,1]	[15,9]	[2,7]	[6,3]	[10,4]	[14,9]
TK 1813-16	4,3	10,1	16,7	23,9	4,4	10,3	17,1	24,5
	[3,6]	[8,6]	[14,2]	[20,3]	[3,4]	[8,1]	[13,4]	[19,1]
TK 1813-6f	2,5	5,9	9,8	14,0	2,5	6,0	10,0	14,3
	[2,1]	[5,0]	[8,3]	[11,9]	[2,0]	[4,7]	[7,8]	[11,1]
TK 1813-8f	2,9	6,8	11,2	16,1	2,9	6,9	11,5	16,4
	[2,4]	[5,8]	[9,6]	[13,7]	[2,3]	[5,4]	[9,0]	[12,8]
TK 1813-13f	3,8	8,9	14,8	21,2	3,9	9,2	15,2	21,7
	[3,2]	[7,6]	[12,6]	[18,0]	[3,0]	[7,2]	[11,9]	[17,0]
TK 1818-6f	3,2	7,5	12,5	17,8	3,2	7,5	12,5	17,8
	[2,6]	[6,1]	[10,2]	[14,6]	[2,6]	[6,1]	[10,2]	[14,5]
TK 1818-8f	3,6	8,5	14,2	20,2	3,6	8,6	14,2	20,3
	[2,9]	[7,0]	[11,6]	[16,5]	[2,9]	[7,0]	[11,5]	[16,5]
TK 1818-13f	4,7	11,1	18,3	26,2	4,7	11,1	18,3	26,2
	[3,8]	[9,0]	[15,0]	[21,4]	[3,8]	[9,0]	[14,9]	[21,4]
TK 1818-9	3,7	8,8	14,6	20,9	3,7	8,8	14,6	20,9
	[3,0]	[7,2]	[11,9]	[17,1]	[3,0]	[7,2]	[11,9]	[17,0]
TK 1818-11	4,2	9,8	16,3	23,3	4,2	9,8	16,3	23,3
	[3,4]	[8,0]	[13,3]	[19,0]	[3,4]	[8,0]	[13,3]	[19,0]
TK 1818-16	5,2	12,4	20,5	29,3	5,2	12,4	20,5	29,4
	[4,3]	[10,1]	[16,7]	[23,9]	[4,3]	[10,1]	[16,7]	[23,9]
TK 2518-6f	4,0	9,6	15,8	22,7	4,1	9,7	16,1	23,0
	[3,4]	[8,2]	[13,5]	[19,3]	[3,2]	[7,6]	[12,5]	[17,9]
TK 2518-8f	4,5	10,7	17,8	25,4	4,6	10,9	18,1	25,9
	[3,9]	[9,2]	[15,2]	[21,7]	[3,6]	[8,5]	[14,1]	[20,2]
TK 2518-13f	5,8	13,6	22,6	32,3	5,9	14,0	23,1	33,1
	[4,9]	[11,6]	[19,3]	[27,6]	[4,6]	[10,9]	[18,0]	[25,8]
TK 2518-9	4,7	11,1	18,3	26,2	4,8	11,3	18,7	26,7
	[4,0]	[9,4]	[15,6]	[22,4]	[3,7]	[8,8]	[14,5]	[20,8]
TK 2518-11	5,2	12,2	20,2	29,0	5,3	12,5	20,7	29,6
	[4,4]	[10,4]	[17,3]	[24,7]	[4,1]	[9,7]	[16,1]	[23,0]
TK 2518-16	6,4	15,2	25,1	35,9	6,6	15,5	25,7	36,8
	[5,5]	[12,9]	[21,4]	[30,6]	[5,1]	[12,1]	[20,0]	[28,7]
TK 3625-11	8,4	19,8	32,8	46,9	8,5	20,2	33,4	47,7
	[7,1]	[16,9]	[28,0]	[40,0]	[6,6]	[15,7]	[26,0]	[37,1]
TK 3625-16	10,0	23,8	39,4	56,3	10,3	24,3	40,3	57,6
	[8,6]	[20,3]	[33,6]	[48,1]	[8,0]	[18,9]	[31,3]	[44,8]

Vermogensverliesdetails voor individueel gemoniteerde TK AL en TG lege behuizingen

Toegelaten vermogensverlies P_{per} in Watt volgens DIN VDE 0660-507 voor **individueel gemoniteerde lege behuizingen** met gestipuleerde ΔT. Vermogensverlies bij 50% behuizingshoogte en [75%] behuizingshoogte.

Table 7

Type	Dwarse montage				Verticale montage			
	[W]				[W]			
	ΔT= 10K	ΔT= 20K	ΔT= 30K	ΔT= 40K	ΔT= 10K	ΔT= 20K	ΔT= 30K	ΔT= 40K
TK-AL 77-6	1,2	2,9	4,8	6,9	1,2	2,9	4,8	6,9
	[1,0]	[2,4]	[3,9]	[5,6]	[1,0]	[2,4]	[3,9]	[5,6]
TK-AL 99-6	1,8	4,2	7,0	10,1	1,8	4,2	7,0	10,1
	[1,5]	[3,5]	[5,7]	[8,2]	[1,5]	[3,5]	[5,7]	[8,2]
TK-AL 1111-7	2,4	5,6	9,2	13,2	2,4	5,6	9,2	13,2
	[1,9]	[4,6]	[7,5]	[10,8]	[1,9]	[4,6]	[7,5]	[10,8]
TK-AL 1313-7	2,9	6,8	11,2	16,0	2,9	6,8	11,2	16,0
	[2,3]	[5,5]	[9,1]	[13,0]	[2,3]	[5,5]	[9,1]	[13,0]
TK-AL 1811-9	3,0	7,1	11,8	16,9	3,1	7,4	12,3	17,6
	[2,6]	[6,2]	[10,3]	[14,8]	[2,4]	[5,6]	[9,3]	[13,3]
TK-AL 1818-9	4,4	10,3	17,1	24,4	4,4	10,3	17,1	24,4
	[3,6]	[8,4]	[13,9]	[19,9]	[3,6]	[8,4]	[13,9]	[19,9]
TK-AL 2518-9	5,5	13,1	21,6	30,9	5,6	13,3	22,0	31,4
	[4,7]	[11,1]	[18,3]	[26,2]	[4,4]	[10,4]	[17,2]	[24,6]
TK-AL 3625-11	9,4	22,2	36,8	52,7	9,6	22,7	37,5	53,7
	[8,0]	[19,0]	[31,5]	[45,0]	[7,4]	[17,6]	[29,1]	[41,7]

Toegelaten vermogensverlies P_{per} in Watt volgens DIN VDE 0660-507 voor **individueel gemoniteerde lege opbouwbehuizingen** met gestipuleerde ΔT. Vermogensverlies bij 50% behuizingshoogte en [75%] behuizingshoogte.

Type	Dwarse montage				Verticale montage			
	[W]				[W]			
	ΔT= 10K	ΔT= 20K	ΔT= 30K	ΔT= 40K	ΔT= 10K	ΔT= 20K	ΔT= 30K	ΔT= 40K
TG 88-6	1,0	2,4	4,0	5,8	1,0	2,4	4,1	5,8
	[0,8]	[2,0]	[3,3]	[4,7]	[0,8]	[2,0]	[3,3]	[4,7]
TG 88-9	1,3	3,2	5,3	7,5	1,3	3,2	5,3	7,5
	[1,1]	[2,6]	[4,3]	[6,1]	[1,1]	[2,6]	[4,3]	[6,1]
TG 1208-6	1,3	3,1	5,2	7,4	1,3	3,2	5,3	7,6
	[1,1]	[2,7]	[4,4]	[6,3]	[1,0]	[2,5]	[4,1]	[5,8]
TG 1208-9	1,7	4,0	6,6	9,4	1,7	4,1	6,8	9,7
	[1,4]	[3,4]	[5,6]	[8,1]	[1,3]	[3,2]	[5,2]	[7,5]
TG 1212-6	1,7	4,1	6,8	9,8	1,7	4,1	6,8	9,8
	[1,4]	[3,4]	[5,6]	[8,0]	[1,4]	[3,4]	[5,6]	[8,0]
TG 1212-9	2,2	5,2	8,5	12,2	2,2	5,2	8,6	12,2
	[1,8]	[4,2]	[7,0]	[10,0]	[1,8]	[4,2]	[7,0]	[9,9]
TG 1608-6	1,6	3,8	6,3	9,0	1,7	4,0	6,6	9,4
	[1,4]	[3,4]	[5,6]	[8,0]	[1,3]	[3,0]	[4,9]	[7,1]
TG 1608-9	2,0	4,8	7,9	11,4	2,1	5,0	8,3	11,9
	[1,8]	[4,2]	[7,0]	[10,1]	[1,6]	[3,8]	[6,3]	[9,0]
TG 1612-9	2,7	6,3	10,4	14,9	2,7	6,4	10,6	15,2
	[2,3]	[5,3]	[8,8]	[12,6]	[2,1]	[5,0]	[8,3]	[11,9]
TG 2012-8	2,8	6,7	11,0	15,8	2,9	6,9	11,4	16,3
	[2,4]	[5,8]	[9,6]	[13,7]	[2,2]	[5,3]	[8,7]	[12,4]
TG 2012-9	3,1	7,3	12,1	17,3	3,2	7,6	12,5	17,9
	[2,7]	[6,4]	[10,5]	[15,0]	[2,4]	[5,8]	[9,6]	[13,7]
TG 2015-9	3,6	8,4	14,0	20,0	3,6	8,6	14,2	20,3
	[3,0]	[7,1]	[11,8]	[16,9]	[2,8]	[6,7]	[11,1]	[15,9]
TG 2516-9	4,3	10,3	17,0	24,3	4,4	10,5	17,4	24,9
	[3,7]	[8,8]	[14,6]	[21,0]	[3,4]	[8,1]	[13,4]	[19,2]
TG 2516-12	5,0	11,8	19,6	28,0	5,1	12,2	20,2	28,8
	[4,3]	[10,2]	[16,9]	[24,2]	[4,0]	[9,4]	[15,5]	[22,2]
TG 3023-9	6,3	15,0	24,8	35,5	6,4	15,2	25,1	35,9
	[5,3]	[12,6]	[20,9]	[29,9]	[5,0]	[11,9]	[19,8]	[28,3]
TG 3023-11	6,9	16,3	27,0	38,6	7,0	16,5	27,4	39,2
	[5,8]	[13,8]	[22,8]	[32,6]	[5,5]	[13,0]	[21,5]	[30,8]

Vermogensverlies van de els productinstallaties

Richtwaarden voor gestipuleerd vermogensverlies voor bedieningsuitrusting in de GTI en AKI producten (per toestel), pos. **zonder** zekeringselementen. De exacte gegevens kunnen gevonden worden in de productgegevens voor de afzonderlijke producten op www.spelsberg.com

Table 8

	Grootte	Nominale stroom	Power loss at rated current
Component / toestel			
Zekeringbasis	NH 00	160 A	12 W
	NH 1	250 A	32 W
	NH 2	400 A	45 W
Tab zekeringbasis	NH 00	160 A	12 W
	NH 1	250 A	32 W
	NH 2	400 A	45 W
Zekeringlastscheider	NH 00	160 A	9 W
	NH 1	250 A	16 W
	NH 2	400 A	22 W
Tab zekeringlastscheider	NH 00	160 A	14 W
	NH 1	250 A	22 W
Tab schroef zekeringbasis	D02	63 A	5,5 W
	DII	25 A	4 W
	DIII	63 A	7 W
Zekering		160 A	45 W
		250 A	53,4 W
		400 A	58,5 W
		630 A	123 W
Lastzekering		63 A	2,3 W
		80 A	1,8 W
		100 A	1,8 W
		160 A	9 W
		250 A	17,4 W
		400 A	32,4 W
		630 A	93 W

Belastingsfactor voor chakelapparaatcombinaties

Berekeningsvoorbeeld:

9 NH 00 zekeringen met een vermogensverlies van 7 W per toestel.

De belastingsfactor volgens EN 61439-2, tabel 101 is 0.7.

$$P_{vred.} = P_v \cdot \text{Nominale belastingsfactor}^2$$

$$= 7 \text{ W} \cdot 0,7 \cdot 0,7 = \mathbf{3,43 \text{ W}} \text{ (per zekering)}$$

Omdat 9 zekeringen geïnstalleerd werden geeft dit:

$$P_{vges} = 3,43 \text{ W} \cdot 9$$

$$= \mathbf{30,87 \text{ W}}$$

DIN EN 61439-2, 5.4

Indien er geen akkoord is tussen de fabrikant van de schakelapparatuurcombinatie en de gebruiker met betrekking tot de actuele belastingsstromen wordt de veronderstelde belasting van de outputcircuits of een groep van outputcircuits van de schakelapparatuurcombinatie gebaseerd op de waarden in de volgende tabel.

Type belasting	Veronderstelde belastingsfactor
2 en 3 circuits	0.9
4 en 5 circuits	0.8
6 en 9 circuits	0.7
10 of meer circuits	0.6

1. Installatie van verdeelkasten op houten en andere brandbare materialen

Volgens de richtlijnen van de Vds 2023 mogen er op brandbare ondergronden alleen elektrische verbindingen en aansluitingen van kabels met klemmen worden geïnstalleerd in daarvoor geschikte behuizingen voor elektro-installaties conform DIN VDE 0606 en DIN EN 60670. De redenen hiervoor zijn de behuizingen die richting het montagevlak gesloten zijn en de hoge veiligheidseisen van de norm op het gebied van brandwerendheid.

Voorbeelden:

volledig houten huizen, huizen met componenten van hout, bouwmaterialen of hout andere brandbare materialen, spouwmuren gemaakt van brandbare materialen, maar ook kunststof materialen voor warmte- en geluidsisolatie.

Alle producten van de els-installatiesystemen voldoen aan deze eisen.

2. Afwezigheid van halogeen in installatiematerialen

Op dit moment zijn er geen DIN VDE-voorschriften die het gebruik van halogeenvrije installatiematerialen verplicht.

Door de lagere hoeveelheid giftige stoffen in geval van brand zijn er in de DIN VDE 0100-718 een aantal afwijkingen (versoepelingen) t.o.v. de schriftelijk vastgelegde installatiemethode opgenomen, mits er gebruik gemaakt wordt halogeenvrije kabels. Deze afwijkingen zijn zeer specifiek, waardoor er afgezien is van een gedetailleerde beschrijving. Toch wordt er in de bouwvoorschriften van de afzonderlijke deelstaten en andere bouw- en installatievoorschriften voor openbare omgevingen (nooduitgangen, liften) in toenemende mate het gebruik van halogeenvrije installatiesystemen geëist. Het gebruik van hoogwaardige, halogeenvrije materialen in deze omgevingen is dan wel degelijk zinvol. De reden hiervoor is een betere bescherming van personen en goederen, want bij halogeenvrije materialen komt er in geval van brand geen rook vrij, wordt het aandeel giftige gassen gereduceerd tot een minimum en komen er geen corrosieve gassen vrij, die in combinatie met blusmiddelen zoutzuur zouden kunnen vormen. Er is tevens sprake van minder schade aan gebouwen en inventaris.

Voor de genoemde omgevingen biedt Spelsberg els-installatiesystemen die absoluut halogeenvrij zijn (m.u.v. HW, KD).



3. Installaties buiten – installaties in de openlucht - vochtige en natte omgevingen en ruimtes

3.1 De basis

Bij de selectie van de componenten geldt in principe dat de informatie van de fabrikant m.b.t. de producteigenschappen slechts een leidraad voor de gebruiker is. Bij deze eigenschappen moet te allen tijde rekening gehouden worden met de respectievelijke, geldende installatievoorschriften, zoals DIN VDE 0100 – ff.

Afhankelijk van de plaatselijke omstandigheden dient de gebruiker eventueel extra beschermende maatregelen te nemen.

De afzonderlijke factoren worden hierna preciezer beschreven.

3.2 Bescherming tegen uv-stralen

Uv-stralen kunnen bij de meest uiteenlopende soorten kunststof ernstige structurele schade veroorzaken en zelfs tot vernietiging leiden. Daarom mogen producten van het materiaal polystyreen (PS) niet buiten toegepast worden. Spelsberg heeft hiervoor de producten van de iQ-serie ontwikkeld. Hierin is een materiaal met een hoge bestendigheid tegen uv-stralen verwerkt. In een test conform DIN 53387 (vervangen door DIN EN ISO 4892-2), waarin de behuizingen in een 1000 uur durende test bloot werden gesteld aan alle mogelijke weersinvloeden, behaalde het materiaal een optimaal resultaat. Dit materiaal is ook voor een andere blootstellingsmethode, conform UL 746 C, met zonder beperkingen geslaagd.

3.3 Bescherming tegen hoge temperaturen

Als elektrische inbouwapparatuur in gebruik is, tredt er energieverlies op. De producten die door Spelsberg vervaardigd zijn, worden in de vrijgavetest gecontroleerd op het energieverlies dat er maximaal in de behuizing op mag treden. In de catalogus staan uitgebreide tabellen over dit thema, waarbij ook rekening gehouden wordt met de omgevingstemperatuur en het soort installatie.

Verdeelinrichtingen zijn ontworpen voor omgevingstemperaturen tussen -25°C en +35°C (gemiddelde over 24 uur). Als de temperatuur kort oploopt tot 40°C is dat geen probleem.

Ook als bijv. iQ-producten van Spelsberg geschikt zijn voor temperaturen van -40°C tot +80°C, dan moeten voor de ingebouwde componenten, zoals een installatieautomaat, aardlekschakelaar of zekeringen, al bij de planning de instructies van de fabrikant en de desbetreffende richtlijnen van de norm voor productveiligheid gecontroleerd worden.

Zonnestraling of andere warmtebronnen kunnen bovendien bijdragen aan een ontoelaatbare verhoging van de binnentemperatuur en dit moet dan ook absoluut vermeden worden.

Een veilige werking van elektrische apparatuur is dan eventueel niet meer gewaarborgd.

DIN VDE 0100-520 (VDE 0100-520):

522.1.2 Kabel- en leidingsystemen inclusief toebehoren mogen alleen bij de omgevingstemperatuur geïnstalleerd of bewogen worden die binnen de grenswaarde ligt die in de desbetreffende productnorm genoemd wordt of door de fabrikant is aangegeven.

3.4 Bescherming tegen chemische invloeden

Voor installaties in omgevingen met een verhoogde concentratie aan verontreinigende stoffen kan de toepasbaarheid dienovereenkomstig beperkt worden. Informatie hierover vindt u in de tabel „Materiaaleigenschappen“.

iQ-producten zijn bestand tegen minerale oliën, plantaardige en dierlijke vetten.

There are many influencing factors for outdoor installations!

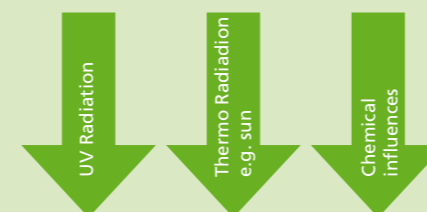



3.5 Bescherming tegen condenswater

Hoe dichter apparaten zoals kabeldozen of verdelers afgesloten zijn, des te sneller moet er rekening gehouden worden met de vorming van condenswater. Dit is met name het geval op plaatsen waar sprake is van sterk wisselende temperaturen. Dit effect wordt versterkt door het energieverlies dat in de behuizingen gegenereerd wordt.

Door de verschillen in temperatuur ontstaat er tevens een verschil in de druk. Dit leidt ertoe dat er lucht in de behuizing gezogen wordt als de temperatuur wisselt. Met de volgende temperatuurstijging komt de vochtigheid die in de lucht zit in de vorm van water neer op het koude oppervlak van de behuizing, b.v. op het deksel. Daar dit proces slechts gedeeltelijk omkeerbaar is, hoopt het water zich op in de behuizing.

Aangezien dit effect vaker voorkomt, soms zelfs dagelijks, kan het zijn dat er zich een behoorlijke hoeveelheid water in de behuizing verzamelt. Met een hogere beschermingsgraad zal de behuizing dit water ook niet meer afgeven, zodat de dichtheid hier zelfs een negatief effect heeft. Hierdoor ontstaat schade.

Conform **DIN VDE 0100-520** moeten er maatregelen getroffen worden voor het afvoeren van het water als dit water zich ophoopt of als er condensatie van water in de kabel- en leidingsystemen op kan treden.

De kabeldozen uit de verschillende productgroepen van **Spelsberg** zijn aan de achterzijde dan wel op het montagevlak voorzien van uitbreekpoorten voor condenswater. Deze moeten zo geopend worden, dat ze zich na installatie aan de onderkant van de behuizing bevinden, zodat mogelijk condenswater weg kan lopen.

Dit geldt alleen onder de voorwaarde dat er geen strengere eisen aan de aanraakbeveiliging of de beveiliging tegen vreemde voorwerpen gesteld worden (> IP 2X of bescherming tegen stof).

Als een behuizing tegelijkertijd aan de vereisten voor aanraakbeveiliging of beveiliging tegen vreemde voorwerpen moet voldoen, zoals IP 3X, adviseren wij het gebruik van els-ventilatie-wartels.

Ze zijn verkrijgbaar in de afmeting M20, worden in de betreffende openingen voor de kabelinvoeringen aan de onderkant en aan de zijkanten gemonteerd en bieden bij een correcte installatie zelfs bestendigheid tegen sproeiwater tot IP X4. Aanbevolen wordt een toepassing die een zogenaamd „schoorsteeneffect“ toestaat.

Voor een hogere beschermingsgraad is er een ontluchtingsstop (IP68) beschikbaar.

Het bovenstaande in acht genomen is de **Abox GT** het enige **els-product** dat condensvorming volledig kan uitsluiten, omdat er door de gietharsvulling geen lucht in deze behuizing aanwezig is.

3.6 Bescherming tegen regen/sneeuw (neerslag)

De conform **DIN EN 60529** uitgevoerde tests m.b.t. de beschermingsgraad doen dienst als vergelijkende tests en voor het classificeren van eigenschappen. De tests duren slechts een paar minuten en kunnen weersinvloeden zoals regen/sneeuw of het schoonmaken met een waterstraal niet nabootsen. Bovendien kunnen de lokale omstandigheden zo verschillend zijn, dat er geen algemene test voor de weersinvloeden gedefinieerd kan worden. Daarom moeten de installatievoorschriften voor de betreffende installatieomstandigheden verplicht nageleefd worden (pagina 306).

DIN VDE 0100-520 (VDE 0100-520):

522.3.1 Kabel- en leidingsystemen moeten zo gekozen en uitgevoerd worden dat er geen schade door condensatie of het binnendringen van water wordt veroorzaakt.

DIN VDE 0100-712 (VDE 0100-712) : PV-installaties

712.522.8.3 Er moet rekening gehouden worden met te verwachten externe invloeden zoals wind, ijsvorming, temperaturen en zonnestraling.



Installatie alleen in beschermde buitenomgevingen!

Houdt u er alstublieft rekening mee dat bij een installatie onder zonnepanelen de voegen van de modules niet boven de behuizingen mogen zitten, dan wel de behuizingen nog eens extra met een beschermende luifel of kap afgedekt moeten worden.

3.7 Bescherming tegen achtergebleven water (vorst)

Bij een installatie die niet beschermd is tegen neerslag kan het zijn dat er water achterblijft op oppervlakken en in holtes. Als dit water niet ongehinderd weg kan lopen, ontstaat er een ophoping. Bij lage temperaturen kan dit water ijs worden en een ontoelaatbare mechanische belasting op de behuizing uitoefenen.

Dit kan schade aan de behuizing veroorzaken.

DIN VDE 0100-712 (VDE 0100-712):

712.522.8.3 Er moet rekening gehouden worden met te verwachten externe invloeden zoals wind, ijs, temperaturen en zonnestraling.

Daarom is het belangrijk bij het installeren erop te letten dat de behuizing beschermd wordt door een overkapping (zie 3.6).

Deze overkapping

- is misschien al aanwezig,
- kan door de gebruiker gemaakt worden,
- kan gemaakt worden met toebehoren uit het assortiment van Spelsberg.

3.8 Bescherming tegen planten en/of schimmelgroei

De kunststoffen die voor elektrische installaties worden gebruikt, zijn organische materialen. Er dient dan ook rekening gehouden te worden met het risico van schade die door planten, algen en schimmels aangericht kan worden.

DIN VDE 0100-520 (VDE 0100-520):

522.9.1 Als uit ervaring gebleken is of er te verwachten valt dat planten en/of schimmelgroei tot schade kunnen leiden, dan moeten voor de kabel- en leidingsystemen de juiste materialen gekozen worden of er moeten bijzondere beschermende maatregelen genomen worden.

Opmerking : Er moet een soort installatie gekozen worden, die een passende afstand van zo'n soort begroeiing toestaat (zie paragraaf 529).

Conclusie:

Met in achtname van de bovenvermelde parameters, is een beschermde installatie in een buitenomgeving absoluut noodzakelijk en in de installatievoorschriften ook uitvoerig beschreven. Alleen op deze manier kan er sprake zijn van een veilige werking van de beschermingsapparatuur.

Aanvullende informatie over het installeren in de openlucht, uv-bestendigheid:

De informatie over de beschermingsgraad en uv-bestendigheid wordt vaak als enige maatstaf voor het installeren in de openlucht genomen.

Maar er zijn nog meer belangrijke factoren die een belangrijke rol spelen, bijvoorbeeld de absolute temperatuur, frequentie van temperatuurschommelingen, luchtvochtigheid en vooral chemische invloeden. Bij een installatie in een buitenomgeving kan schade ontstaan door de invloed van uv-stralen, maar meer nog door chemische invloeden. Om die reden moeten buitenomgevingen van benzinstations, chemische fabrieken, vuilstortplaatsen, compressoren, waterzuiveringsinstallaties, enz. op voorhand al heel kritisch onderzocht worden.

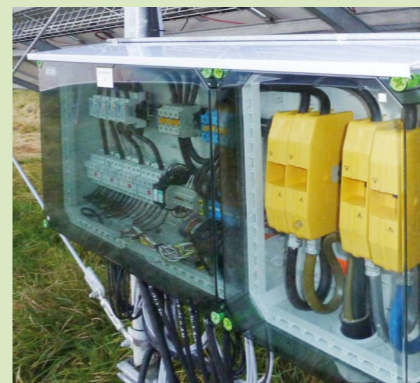

4. Kabels in beton leggen



De vaak gebruikte mantelleiding NYM mag in beton gelegd worden., maar niet in tril-, schok- en stampbeton. Conform VDE 0276 mag de stroomkabel NYY echter zonder beperking in beton worden gebruikt, als de minimale buigstralen, die t.o.v. NYM veel groter zijn, maar worden nageleefd.

5. Beschermingsklassen van elektrische apparatuur

Deze classificatie is niet bedoeld om het beveiligingsniveau van de apparatuur aan te geven. Het is slechts een verklaring over de maatregelen waarmee de veiligheid bereikt wordt.

Apparatuur met **beschermingsklasse I** is apparatuur waarbij de bescherming tegen elektrische schokken niet alleen berust op de basisisolatie. Er is sprake van nog een beschermende maatregel, doordat onderdelen (componenten) aangesloten worden op de aardkabel van de permanente installatie. Als de basis-isolatie het laat afweten, dan kan er ook geen spanning blijven bestaan.

Apparatuur met **beschermingsklasse II** is apparatuur waarbij de bescherming tegen elektrische schokken niet alleen berust op de basisisolatie, maar die voorzien zijn van extra veiligheidsvoorzieningen zoals dubbele of versterkte isolatie. Er is geen aansluiting voor de aardleiding.

Apparatuur met **beschermingsklasse III** is apparatuur waarbij de bescherming tegen elektrische schokken is gebaseerd op de veilige spanning (SELV) en waarbij geen spanningen ontstaan die hoger zijn dan de veilige spanning.

Alle lege kunststof els-behuizingen voldoen aan beschermingsklasse II, metalen behuizingen/behuizingen met een coating van metaal zijn ontworpen voor het aansluiten van een aardkabel en voldoen aan beschermingsklasse I.

¹⁾ SELV = (Safety Extra Low Voltage)

Conform DIN EN 61140 (VDE 0140-1) wordt apparatuur overeenkomstig hun opbouw ingedeeld bij een beschermingsklasse.



beschermingsklasse I

(Symboliseert alleen de aarding, beschermingsklasse I heeft zelf geen symbool)



beschermingsklasse II



beschermingsklasse III

6. Beschermingsgraden conform DIN EN 60529 (VDE 0470-1)

De juiste beschermingsgraad wordt aangetoond in het eigen testlaboratorium. De tests worden uitgevoerd conform DIN EN 60670-1, EN 61439-1 en DIN EN 62208 (afhankelijk van het type).

Het eerste cijfer van de IP-code geeft de bescherming van de behuizing tegen het aanraken van gevaarlijke delen en het binnendringen van vaste voorwerpen aan.

	IP	Mate van bescherming	Definitie
	0x	Geen aanraakbeveiliging, geen bescherming tegen vaste vreemde voorwerpen	
	1x	Bescherming tegen aanraken groot vlak met de hand, bescherming tegen vreemde voorwerpen met Ø > 50 mm	De objectsonde, Kogel 50 mm diameter, mag niet helemaal binnendringen
	2x	Bescherming tegen aanraken met de vingers, bescherming tegen vreemde voorwerpen met Ø > 12 mm	De objectsonde, Kogel 12,5 mm diameter, mag niet helemaal binnendringen
	3x	Bescherming tegen aanraken met gereedschap, draad o.a. met Ø > 2,5 mm, bescherming tegen vreemde voorwerpen met Ø > 2,5 mm	De objectsonde, Kogel 2,5 mm diameter, mag helemaal niet binnendringen
	4x	Bescherming tegen aanraken met gereedschap, draad o.a. met Ø > 1 mm, bescherming tegen vreemde voorwerpen met Ø > 1 mm	De objectsonde, Kogel 1,0 mm diameter, mag helemaal niet binnendringen
	5x	Bescherming tegen aanraken, bescherming tegen verzamelen van stof in de behuizing	Het binnendringen van stof wordt niet helemaal verhindert, maar binnengedrongen stof mag de functie van de apparatuur niet belemmeren
	6x	Volledige bescherming tegen aanraken, bescherming tegen binnendringen van stof	Geen binnendringen van stof



Testmateriaal conform DIN EN 60529

Spelsberg-products with NEMA protection class

Els-products	Nema
TK PC-o	4X, 12
TK PC-m	4X, 12K
TG PC-o	12*

*on request TG PC-o in Nema 4X, 12 design

Vergelijkingstabel tussen IP-Code en NEMA-typen

IEC 60529	Nema 250													IEC 60529
Aanraken / stof	1	2	3	3R	3S	4	4X	5	6	6P	12	12K	13	water
														x8
														x7
6x														x6
5x														x5
4x														x4
3x														x3
2x														x2
1x														x1
0x														x0
IP	21	22	55	24	55	66	66	53	67	68	54	54	54	

Richting van interpretatie

Technische informatie

The second digit of the IP code stands for the level of protection against the harmful ingress of water.



	IP	Mate van bescherming	Definitie
	x0	geen bescherming	
	x1	Bescherming tegen loodrecht vallend drupwater	Loodrecht vallende druppels mogen geen schadelijk effect hebben
	x2	Bescherming tegen vallend drupwater, als de behuizing tot 15° helt	Loodrecht vallende druppels mogen geen schadelijk effect hebben, als de behuizing aan weerskanaten 15° helt
	x3	Bescherming tegen vallend sproeiwater tot 60° tegen de verticale zijde	Water, dat in een hoek tot 60° aan beide kanten van de verticale zijde gesproeid wordt, mag geen schadelijk effect hebben
	x4	Bescherming tegen spatwater van alle kanten	Water, dat vanuit alle richtingen tegen de behuizing spat, mag geen schadelijk effect hebben
	x5	Bescherming tegen waterstralen Sproeier uit een willekeurige hoek	Water, dat vanuit alle richtingen als straal op de behuizing gericht is, mag geen schadelijk effect hebben
	x6	Bescherming tegen harde waterstralen	Water, dat vanuit alle richtingen als harde straal op de behuizing gericht is, mag geen schadelijk effect hebben
	x7	Bescherming tegen tijdelijke onderdompeling	Water dat binnendringt, mag niet in een hoeveelheid zijn, dat het een schadelijk effect heeft als de behuizing tijdelijk in water ondergedompeld is
	x8	Bescherming tegen doorlopende onderdompeling	Water dat binnendringt, mag niet in een hoeveelheid zijn, dat het een schadelijk effect heeft als de behuizing continu in water ondergedompeld is.
Bescherming tegen harde waterstralen onder verhoogde druk, specifiek voor wegverkeer			
	9K	Bescherming tegen water bij hogedruk-/stoomstraalreining, specifiek voor wegverkeer	Water, dat vanuit alle richtingen onder sterk verhoogde druk op de behuizing gericht wordt, mag geen schadelijk effect hebben

Buitendiameter gemiddelde kabeldoorsnede

Cable cross section mm ²	NYM mm Ø	NYN NYCWY" mm Ø	„NYCY mm Ø	Cable cross section mm ²	NYM mm Ø	NYN NYCWY" mm Ø	„NYCY mm Ø
1 x 4	8	9	-	4 x 1,5	11	13,5	14
1 x 6	8,5	10	-	4 x 2,5	12,5	14,5	15
1 x 10	9,5	10,5	-	4 x 4	14,5	17,5	17
1 x 16	11	12	-	4 x 6	16,5	18	18
1 x 25	-	14	-	4 x 10	18,5	20	20
1 x 32	-	15	-	4 x 16	23,5	23	23
1 x 50	-	16,5	-	4 x 25	28,5	28	28
1 x 70	-	18	-	4 x 35	32	26-30	29
1 x 95	-	20	-	4 x 50	-	30-33	34
1 x 120	-	21	-	4 x 70	-	34-40	37
1 x 150	-	23	-	4 x 95	-	38-44	42
1 x 185	-	25	-	4 x 120	-	42-58	47
1 x 240	-	28	-	4 x 150	-	46-52	52
1 x 300	-	30	-	4 x 185	-	53-58	60
2 x 1,5	10	12	13	4 x 240	-	59-71	70
2 x 2,5	11	13	14	4 x 25/16	-	-	30
2 x 4	12	15	16	4 x 35/16	-	-	30
2 x 6	14	16	17	4 x 50/25	-	-	36,5
2 x 10	17	18	18	4 x 70/35	-	-	40
2 x 16	20	20	21	4 x 95/50	-	-	44,5
2 x 25	24	-	-	4 x 120/70	-	-	48,5
2 x 35	27	-	-	4 x 150/70	-	-	53
3 x 1,5	10,5	12,5	13	5 x 1,5	12	15	15
3 x 2,5	11	13	14	5 x 2,5	13,5	16	17
3 x 4	13	16	16	5 x 4	15,5	16,5	18
3 x 6	15	17	17	5 x 6	18	19	20
3 x 10	18	19	18	5 x 10	20	21	-
3 x 16	20	21	21	5 x 16	26	24	-
3 x 25	26	25	-	5 x 25	31,5	-	-
3 x 35	28	-	-	7 x 1,5	13	16	-
3 x 25/16	-	26,5	27	7 x 2,5	14,5	16,5	-
3 x 35/35	-	28	27	19 x 1,5	-	22	-
3 x 50/25	-	32	32	24 x 1,5	-	25	-
3 x 70/35	-	32-35	36				
3 x 95/50	-	37-41	40				
3 x 120/70	-	42	43				
3 x 150/70	-	46	47				
3 x 185/95	-	52	48-54				
3 x 240/120	-	57-62	60				
3 x 300/150	63-68	-					

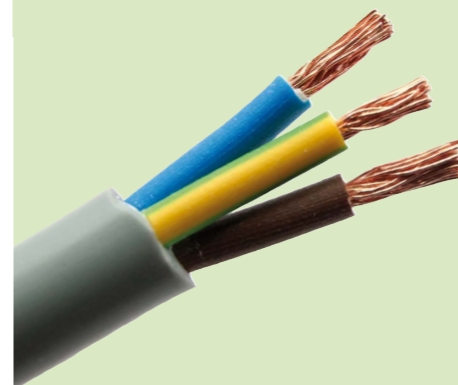

Overzicht van de kabelinvoeringen en bijbehorende afdichtbereiken

Gland size	Kabelwartel IP68		Dubbel membraanwartels IP66	Snijrippels IP55	Invoerwartels IP54
	Afdichtbereik [mm]	Draaimoment volgens norm [Nm]	Afdichtbereik [mm]	Afdichtbereik [mm]	Afdichtbereik [mm]
M12	2 – 6,5	2	---	---	---
M16	4 – 10	2,5	5 – 9	---	6 – 10
M20	6 – 12	4	7 – 12	5 – 16	8 – 13,5
M20	7 – 14	4	---	---	---
M25	9 – 16	6	9 – 16	5 – 21	9 – 18,5
M32	11 – 21	7	14 – 21	13 – 26,5	13 – 23
M40	16 – 28	7,5	19 – 28	13 – 24	17 – 30
M50	21 – 34,5	8	---	---	---
M63	32 – 44,5	9	---	---	---

7. Bescherming tegen mechanische belasting, IK-code

Conform DIN EN 50102 (VDE 0470-100) «Beschermingsgraden door behuizingen voor elektrische apparatuur tegen uitwendige mechanische belasting (IK-code)» wordt de beschermingsgraad van een behuizing tegen mechanische belasting aangeduid met de zogenaamde IK-code. De IK-codes die ingedeeld zijn volgens de afzonderlijke energiewaarden van de belasting staan in de onderstaande tabel. De gegevens over de IK-waarden van de afzonderlijke els-producten vind u in tabel 1 (pagina 286).

IK-Code	Belastings-energie [J]
IK00	---
IK01	0,15
IK02	0,2
IK03	0,35
IK04	0,5
IK05	0,7
IK06	1
IK07	2
IK08	5
IK09	10
IK10	20

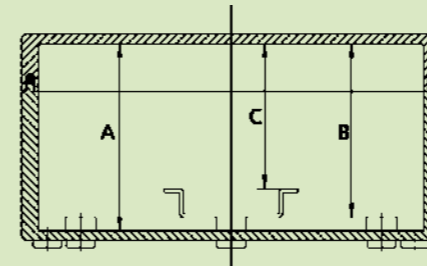

8. Inbouwmaten van de els-installatieproducten

Vrije inbouwhoogte belangrijke series artikelen

Series artikelen	A	B	C
Abox / Abox-i	[mm]	[mm]	[mm]
Abox / Abox-i 025	42	36	---
Abox / Abox-i 040	45	39	34
Abox / Abox-i 060 / Abox SL 2,5 ²	49	49	41,5
Abox / Abox-i 100 / Abox SL 6 ²	60	60	52,5
Abox / Abox-i 160 / Abox SL 10 ²	71	71	63,5
Abox / Abox-i 250	92	92	84,5
Abox / Abox-i 350 / Abox HA	92	92	84,5
Abox 700	117,5	114	106,5
Abox / Abox-i 700 / 1500 / 2400	146	---	---

Rijenklemmkasten	[mm]	[mm]	[mm]
RKK serie	45	45	40
RK 4/07	53	53	45,5
RK 4/12	63	63	55,5
RK 4/18, 4/25, 4/34	81	75	67,5
RK 4/50, 4/100	103	97	75,5
RKA serie / AKi-R	117,5	114	90

AK- / AKi serie	[mm]	[mm]	[mm]
AK 03	85	79	71,5
AK 05 to 12	111	105	98,5
AK 14 to 42 Plus	128	122	100
AKi 14 to 70	117,5	114	96

AKL- / AKi-lege behuizingen	[mm]	[mm]	[mm]
AKL 1 to 4 / AKi 1 to 4	117,5	114	106,5
AKL 2-h to 4-h / AKi 2-h to 4-h	194,5	191	183,5

AKZ- / AKi-Z-meterbehuizingen	[mm]	[mm]	[mm]
AKZ / AKi-Z-meterruimte	194,5	191	183,5
AKZ / AKi-Z-aansluitruimte	117,5	114	90

SVi lege behuizingen	[mm]	[mm]	[mm]
SVi Hight 137mm	119	111,5	---
SVi Hight 162mm	144	136,5	---

9. PE/N-scheidingsklem

In DIN VDE 0100-718 wordt geëist, dat de verdelers van de stroomvoorziening zo uitgevoerd worden dat een eenvoudige meting van de isolatieweerstand van alle kabels tegen aarde van elk afzonderlijk stroomcircuit mogelijk is. Voor circuits met aderdoorsnedes onder 10 mm² moet het mogelijk zijn metingen te verrichten zonder de nulleider af te klemmen, bijvoorbeeld door het inbouwen van scheidingsklemmen voor nulleiders. Door de grotere aansluitruimte is er voldoende plaats om de gangbare rijen-scheidingsklemmen te monteren.

Overview of the installation areas and the recommended els installation systems

	Red Range / HP Junction boxes	Abox Junction boxes	Abox-i Junction boxes	WK Junction boxes	TG / TK-PC Empty enclosures	TG-ABS / TK-PS Empty enclosures	RK / RKA Terminal block housings	AK compact Housing system	AK / AKi / SVi Housing system	GTi Housing system	STV / STG Socket combinations	HW Cavity wall installation system	IBT / IBTronic Concrete installation system
Protection against direct contact (basic protection) according to DIN VDE 0100-410	●	●	●	●	●	●	●	●	●	●	●	●	●
Rooms with baths or showers according to DIN VDE 0100-701	●	●	●	●	●	●	●	●	●	●	●	●	●
Covered swimming pools and outdoor swimming pools according to DIN VDE 0100-702			●				●		●	●			
Agricultural and horticultural estates according to DIN VDE 0100-705		●	●	●			●	●	●	●	●		
Electrical equipment at camping and caravan sites and similar areas according to DIN VDE 0100-708	●	●	●		●	●	●	●	●	●	●		
Electrical equipment for pleasure craft or houseboat marinas and similar areas according to DIN VDE 0100-709 Electrical equipment for caravans and motor caravans according to DIN VDE 0100-721			●						●	●	●	●	
Photovoltaic systems according to DIN VDE 0100-712					●		●		●	●			
Electrical equipment in furniture according to DIN VDE 0100-724												●	
<ul style="list-style-type: none"> ● Damp and wet environments and rooms △ Protected outdoor installations □ Unprotected outdoor installations according to DIN VDE 0100-737 	●	●	● △ □ ¹⁾	●	● △	●	●	●	● △	● △	● △		
Temporary electrical equipment, for example at fairgrounds, amusement parks and circuses according to DIN VDE 0100-740	●	●	●		●	●	●	●	●	●	●		

¹⁾ only applies for Abox GT series (casting resin technique)

Aanvullende informatie over de installatie in de openlucht, uv-bestendigheid:

De informatie over de beschermingsgraad en uv-bestendigheid wordt vaak als de enige maatstaf voor installaties in de openlucht genomen.

Bij het installeren in de openlucht spelen echter nog andere factoren een essentiële rol, zoals de absolute temperatuur, frequentie van temperatuurswisselingen, luchtvochtigheid en met name chemische invloeden. Naast de invloeden van uv-stralen moet er bij een installatie buiten met name rekening gehouden worden met schade door chemische invloeden. Zo moeten de buitenpercelen van benzinestations, chemische fabrieken, stortplaatsen, compressoren, waterzuiveringsinstallaties etc. al vooraf bijzonder kritisch onderzocht worden.

Overzicht van de installatiegebieden Voorbeelden:

Beveiliging tegen direct contact (basisbescherming) onder normale omstandigheden conform DIN VDE 0100-410

Belangrijke beschermingseisen:

- Actieve delen (wisselspanning groter dan 50V en gelijkspanning groter dan 120 V) moeten omhuld of afgedekt zijn door materialen die minimaal aan de beschermingsgraad IP2X voldoen.
- Horizontale bovenzijden van afdekkingen of omhulsels die gemakkelijk toegankelijk zijn, moeten minimaal aan de beschermingsgraad IP4X voldoen.
- Afdekkingen en omhulsels moeten goed bevestigd zijn en stabiel en duurzaam genoeg zijn om de vereiste beschermingsgraad en voldoende afstand tot de actieve delen te kunnen waarborgen. Dit onder omstandigheden die verwacht mogen worden bij normaal gebruik en waarbij rekening gehouden wordt met de relevante externe invloeden. Het verwijderen van afdekkingen moeten alleen met behulp van gereedschap mogelijk zijn.

Alle els-producten voldoen aan deze eisen.



Example: Living rooms, hotel rooms, attics, heated and ventilated cellars



Tests en testprocedures conform UL – Underwriters Laboratories

De genoemde tests zijn gebaseerd op de normen

- **UL 94**
- **UL 50**
- **UL 746C**

met alle bijbehorende aanvullingen en uitbreidingen.

UL 94

“Tests for Flammability of Plastic Materials for Parts in Devices and Applications”
(Tests ten behoeve van de brandbaarheid van kunststoffen voor onderdelen in apparatuur en toepassingen)

Dit voorschrift beschrijft de test die dient om de brandbaarheid van kunststoffen te beoordelen en te classificeren.

UL 50

“Standard for electrical equipment intended to be installed and used in non-hazardous locations”

(Norm voor elektrische apparatuur voor installatie en gebruik buiten Ex-omgevingen)

Dit voorschrift stelt normen voor elektrotechnische apparatuur, die niet voor gebruik in explosiegevaarlijke omgevingen bedoeld is.

UL 746C

“Standard for safety for polymeric materials – use in electrical equipment evaluations”
(Norm ten behoeve van de veiligheid van polymere materialen – evaluaties van gebruik in elektrische apparatuur)

Dit voorschrift stelt normen voor materialen van polymeer, voor gebruik in elektrische apparatuur.



Test voor brandbaarheid van kunststoffen voor onderdelen in apparatuur en toepassingen

UL 94

De test wordt uitgevoerd met een open vlam. Afhankelijk van de classificatie is er sprake van een vermogen van 50 watt (20 mm hoge vlam) of 500 watt (125 mm hoog vuur).

De ontstekingsbron werkt bij de horizontale brandtest (HB) 30 s, bij de verticale brandtest (V) tweemaal 10 s en bij de 5V-test vijf keer 5 s op het testvoorwerp in en wordt vervolgens verwijderd. Daarbij worden de duur van de brand en bij de V-tests ook het vallen van brandende delen beoordeeld. Het watje dat onder de testopstelling neergelegd is, mag niet ontbranden.

Classificaties:

Een materiaalmonster (dikte < 3 mm) wordt horizontaal boven een vlam met 50 W vermogen en een hoogte van 20 mm opgesteld.

Classificatie	Voorwaarden
HB	Zelfdoven
HB75	Verbranding < 75 mm/min.
HB45	Verbranding < 40 mm/min.

Een materiaalmonster wordt verticaal boven een vlam met 50 W vermogen en een hoogte van 20 mm opgesteld

Classificatie	Voorwaarden
V-2	Zelfdovend tot 30 s na verwijderen van de vlam, brandende druppels toegestaan
V-1	Zelfdovend tot 30 s na verwijderen van de vlam, geen brandende druppels toegestaan
V-0	Zelfdovend tot 10 s na verwijderen van de vlam, geen brandende druppels toegestaan

Een materiaalmonster wordt verticaal boven een vlam met 500 W vermogen en een hoogte van 125 mm ± 10 mm opgesteld.

Classificatie	Voorwaarden
5VB	Zelfdovend, geen brandende druppels, brandgaten zijn toegestaan
5VA	Zelfdovend, geen brandende druppels, brandgaten zijn niet toegestaan

N.B.:

In het voorschrift UL 50 is als alternatief voor materialen met de materiaalclassificatie 5VA ook materiaal toegestaan dat de classificatie HB heeft en aan de vlamtest conform UL 746C, Selection 17, „Flammability – 127 mm (5 Inch) flame” heeft voldaan. Het materiaal dat op deze wijze getest is, is volgens UL 50 vergelijkbaar met materiaal met de classificatie 5VA.

Test ten behoeve van het bewijs tegen mechanische belasting

UL 746C

Om de bescherming tegen mechanische belasting aan te tonen, moet er een impact test uitgeoefend worden op het te testen materiaal.

Materialen die bedoeld zijn voor toepassingen buiten, worden ter voorbereiding gedurende drie uur in een koeling tot -35 ± 2 °C afgekoeld en vervolgens, net als bij normaal gebruik, op een vast frame gemonteerd. In de koude toestand wordt er een enkele stoot, met een stalen kogel met een diameter van 50,8 mm (2 inch) en een gewicht van 0,535 kg (1,18 Pound), uitgeoefend op het oppervlak dat getest moet worden.

Om het bewijs te leveren, mag het monster geen beschadigingen vertonen die het correcte gebruik ervan beïnvloeden. Bovendien mag de beoogde beschermingsgraad niet negatief beïnvloed worden.



De splinters zijn ijsrestanten van het koelen tot -35 °C.

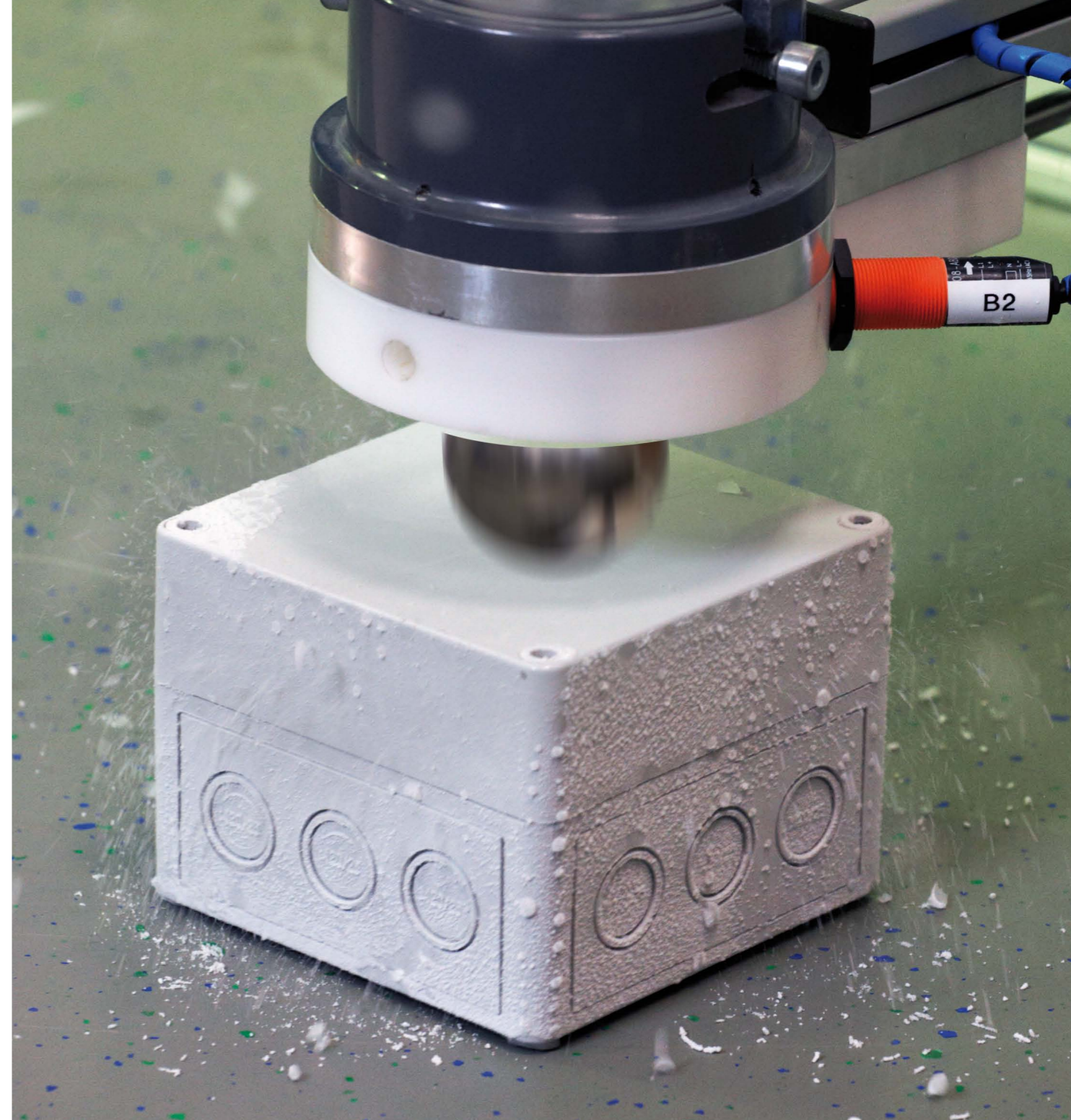

Nota:

Neutrale geleider (N)



Aardingsgeleider (PE)



PEN geleider (PEN)



Een onderscheid wordt gemaakt tussen verschillende netwerktypes in de context van de veiligheidsbeoordeling. De verschillen hebben betrekking op het aantal stroomvoerende geleiders en aardingspunten.

De netwerktypes zijn de volgende:

- TN netwerken
- TT netwerken
- IT netwerken

T = Terra (Latijn voor aarde)

N = Neutral

I = Isolation

S = Séparé (Frans voor gescheiden)

C = Combiné (Frans voor gecombineerd)

Het neutrale punt van de bron wordt direct in het **TN netwerk** geaard.
De lichamen van de aangesloten toestellen worden aangesloten aan het neutrale punt van het netwerk via een aardingsgeleiding.

TN-netwerk

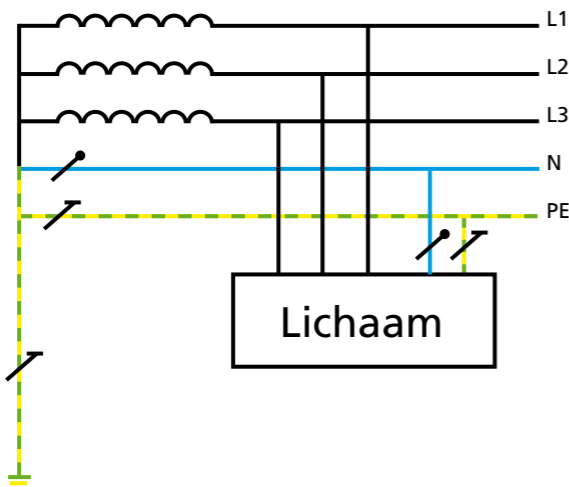

TN-S netwerk: Neutrale geleider en aardingsgeleiding gescheiden

TN-netwerk

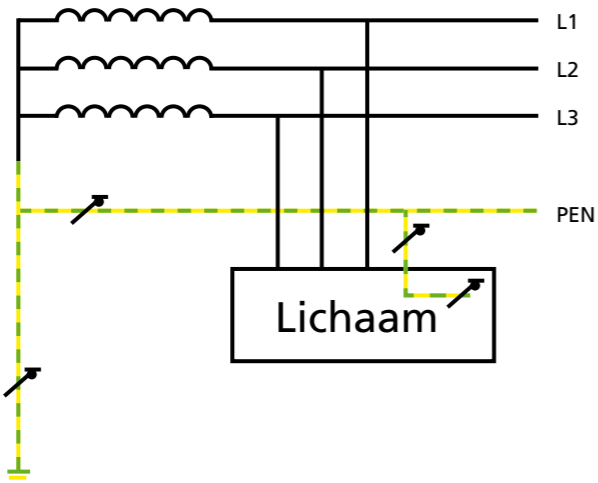

TN-C netwerk: Neutrale geleider en aardingsgeleider gecombineerd in PEN geleider.

TN-netwerk

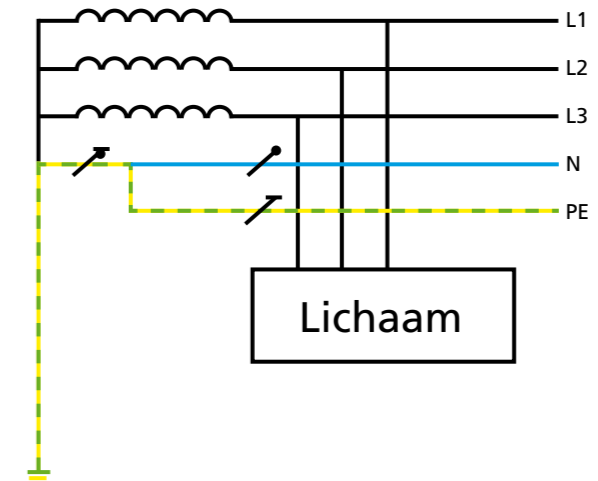

TN-C-S-netwerk: Neutrale geleiders en aardingsgeleiders worden eerst gecombineerd zodat ze nadien kunnen gescheiden worden. (doorsnedereductie)

TT-netwerk

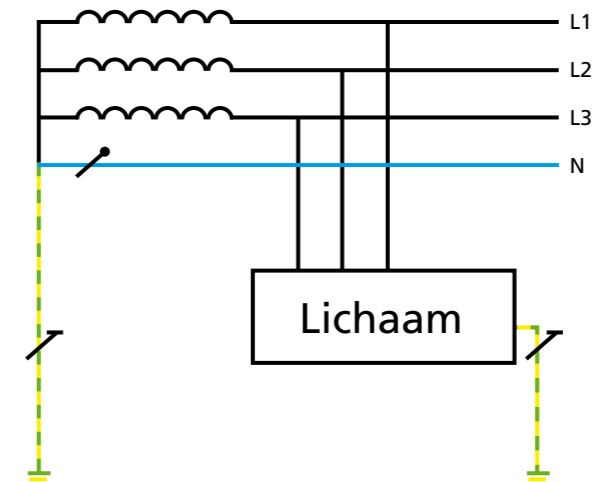

In het TT netwerk worden het neutrale punt van het netwerk en de lichamen van de aangesloten toestellen afzonderlijk aangesloten aan de aarding.

IT-netwerk

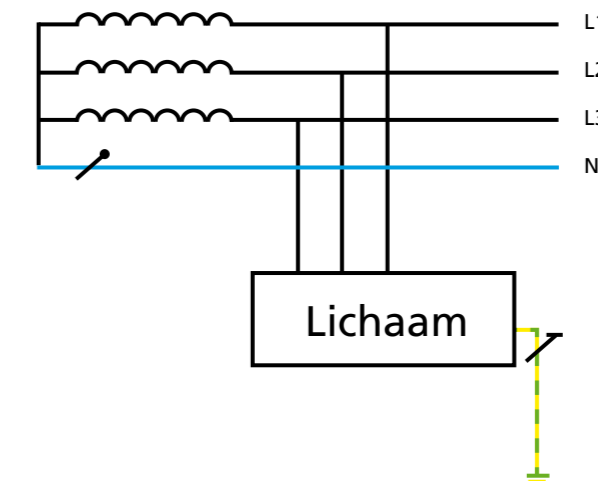

Het neutrale punt van het netwerk is niet in het IT netwerk geaard.
De lichamen van de aangesloten toestellen worden afzonderlijk direct aan de aarding aangesloten.



Het ontwikkelen, testen en produceren volgens de nationale bepalingen, Europese normen en speciale goedkeuringen documenteren de hoge veiligheidsnorm van de els-merkproducten.

Kwaliteitsmanagementsysteem conform DIN EN ISO 9001

„Registratienummer: 2923/QM 02.97 (AA van het VDE test- en certificeringsinstituut“

DIN VDE 0606 deel 1

Verbindingsmiddelen tot 690 V

Deel 1: installatiedozen voor het plaatsen van apparatuur en/of aansluitklemmen

DIN VDE 60670

Dozen en behuizingen voor huishoudelijke installatieapparatuur en soortgelijke vaste elektrische installaties

Deel 1: algemene eisen

Deel 21: bijzondere eisen voor dozen en behuizingen met ophangmogelijkheden

Deel 22: Bijzondere eisen voor verdeeldozen

Deel 23: Bijzondere eisen voor dozen onder de vloer

DIN EN 60999, VDE 0609 deel 1

Veiligheidseisen voor verbindingsmiddelen (elektrische geleiders van koper) voor plaatsen voor schroefklemmen en steekklemmen

Deel 1: algemene eisen en speciale eisen voor klempaatsen voor geleiders met een doorsnede van 0,2 mm² tot en met 35 mm²

DIN EN 60998 (VDE 0613)

Verbindingsmiddelen voor laagspanningscircuits voor huishoudelijke en soortgelijke doeleinden.

Deel 1: algemene eisen

Deel 2-1: bijzondere eisen voor verbindingsmiddelen als zelfstandige apparatuur met schroefklemmen

Deel 2-2: bijzondere eisen voor verbindingsmiddelen als zelfstandige apparatuur met steekklemmen

DIN EN 60947-7-1 (VDE 0611 deel 1)

Laagspanningsverdeelinrichtingen

Deel 7-1: hulpmiddelen – rijenklemmen – voor koperen geleiders

DIN VDE 0603

Modulaire verdelers en meterplaatsen AC 400 V

Deel 1: modulaire verdelers en meterplaatsen

Deel 2: aftakklemmen voor de hoofdkabel

DIN EN 62208 (VDE 0660-511)

Lege behuizingen voor gekoppelde laagspanningsverdeelinrichtingen, algemene eisen

DIN EN 61439 / VDE 0660-600

Gekoppelde laagspanningsverdeelinrichtingen

Certificering door Bureau Veritas

Certificaat nr. : 2661 D / 2869 / CO / PRSO BV
File nr.: ACE 15 / 241 / 01

Schoktest bij het Bundesamt für Zivilschutz (federale dienst voor burgerbescherming)

Regelklasse RK 0,63/6,3 veiligheidsgraad A
Gebruikscertificaat 23/95

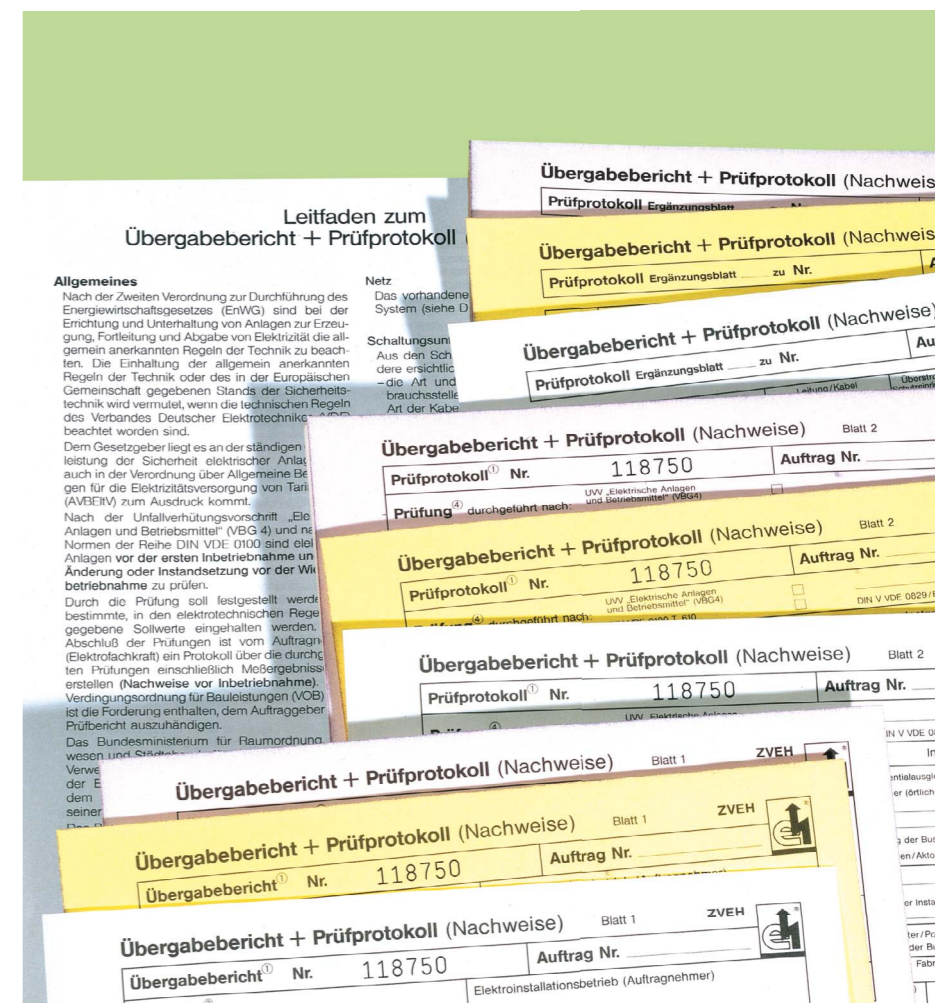

Uittreksel uit de bepalingen van de toetsingstermijnen van de BGV A3:

Elektrische installaties en stationaire apparatuur:

Toetsingstermijn 4 jaar

Mobiele elektrische apparatuur:

Richtwaarde 6 maanden,
op bouwplaatsen 3 maanden

Aardlekschakelaars en schakelaars voor foutsparing:

In stationaire installaties 6 maanden,
in mobiele installaties iedere werkdag

Afname door de eindklant en

Overdracht van de operationele installatie

De afname door en de overdracht aan de eindklant is de afsluitende stap van de inbedrijfstelling. Met het leveren van de bijbehorende definitieve documentatie, testrapporten en overdrachtsrapporten wordt de order afgesloten.

Het wordt aanbevolen een overdrachtsrapport en een testrapport op te maken. Hier kunt u het formulier van de ZVEH voor gebruiken.

Toetsingstermijnen

De ondernemer moet ervoor zorgen dat de elektrische installaties en apparatuur gecontroleerd worden of deze in goede staat verkeren:

1. Voor het eerste gebruik en na een wijziging of reparatie, voor het opnieuw in gebruik nemen door een gekwalificeerde elektricien of onder leiding en toezicht van een elektricien.
2. Op gezette tijden.
Het tijdsbestek moeten zo bepaald worden, dat gebreken die gaan ontstaan, waar rekening mee gehouden moet worden, tijdig ontdekt worden.

Order-No.	Description	Disc. Group	Page
01040101	GTI 1-g Lege behuizing	360	41
07080001	ZPR Z-draag-profiel	360	221
07101301	GMI 3 montageplaat	360	43
07220001	GFL 20 Flens	360	41
07280301	GFG 3 Flensbrug	360	41
07300301	GZE 3 trekontlasting	360	42
07300401	GZE 4 trekontlasting	360	42
07303201	GKE 32 kabelinvoering	360	42
07304301	GKE 43 kabelinvoering	360	42
07307501	GZS 75 extra klem voor trekontlasting	360	42
07612501	AKL 125 Aansluitklem	360	65
07614001	AKL 140 Aansluitklem	360	65
10040301	TG ABS 88-6-o Lege behuizing	800	194
10040401	TG ABS 1208-6-o Lege behuizing	800	196
10040501	TG ABS 1212-6-o Lege behuizing	800	198
10040601	TG ABS 1608-6-o Lege behuizing	800	200
10040701	TG ABS 1612-9-o Lege behuizing	800	202
10040801	TG ABS 2012-8-o Lege behuizing	800	202
10040901	TG ABS 2015-9-o Lege behuizing	800	204
10041201	TG ABS 2516-9-o Lege behuizing	800	206
10041301	TG ABS 3023-9-o Lege behuizing	800	208
10090301	TG ABS 88-9-o Lege behuizing	800	194
10090401	TG ABS 1208-9-o Lege behuizing	800	196
10090501	TG ABS 1212-9-o Lege behuizing	800	198
10090601	TG ABS 1608-9-o Lege behuizing	800	200
10090801	TG ABS 2012-9-o Lege behuizing	800	204
10091201	TG ABS 2516-12-o Lege behuizing	800	206
10091301	TG ABS 3023-11-o Lege behuizing	800	208
10100301	TG ABS 88-6-to Lege behuizing	800	194
10100401	TG ABS 1208-6-to Lege behuizing	800	196
10100501	TG ABS 1212-6-to Lege behuizing	800	198
10100601	TG ABS 1608-6-to Lege behuizing	800	200
10100701	TG ABS 1612-9-to Lege behuizing	800	202
10100801	TG ABS 2012-8-to Lege behuizing	800	202
10100901	TG ABS 2015-9-to Lege behuizing	800	204
10101201	TG ABS 2516-9-to Lege behuizing	800	206
10101301	TG ABS 3023-9-to Lege behuizing	800	208
10150301	TG ABS 88-9-to Lege behuizing	800	194
10150401	TG ABS 1208-9-to Lege behuizing	800	196
10150501	TG ABS 1212-9-to Lege behuizing	800	198
10150601	TG ABS 1608-9-to Lege behuizing	800	200
10150801	TG ABS 2012-9-to Lege behuizing	800	204
10151201	TG ABS 2516-12-to Lege behuizing	800	206
10151301	TG ABS 3023-11-to Lege behuizing	800	208
10440601	TK PS 1811-16-m Lege behuizing	600	174
10440701	TK PS 1818-16-m Lege behuizing	600	178
10440801	TK PS 2518-16-m Lege behuizing	600	180
10441101	TK PS 2518-13f-m Lege behuizing	600	180
10441301	TK PS 1818-13f-m Lege behuizing	600	178
10441401	TK PS 1811-13f-m Lege behuizing	600	174
10441501	TK PS 1813-13f-m Lege behuizing	600	176
10441601	TK PS 1813-16-m Lege behuizing	600	176
10540101	TK PS 77-6-m Lege behuizing	600	166
10540201	TK PS 97-6-m Lege behuizing	600	168
10540301	TK PS 99-6-m Lege behuizing	600	168
10540401	TK PS 1111-7-m Lege behuizing	600	170
10540501	TK PS 1313-7-m Lege behuizing	600	172
10540601	TK PS 1811-9-m Lege behuizing	600	174
10540701	TK PS 1818-9-m Lege behuizing	600	178
10540801	TK PS 2518-9-m Lege behuizing	600	180
10540901	TK PS 1309-6-m Lege behuizing	600	172

Order-No.	Description	Disc. Group	Page
10541001	TK PS 1809-6-m Lege behuizing	600	172
10541101	TK PS 2518-6f-m Lege behuizing	600	180
10541201	TK PS 3625-11-m Lege behuizing	600	182
10541301	TK PS 1818-6f-m Lege behuizing	600	178
10541401	TK PS 1811-6f-m Lege behuizing	600	174
10541501	TK PS 1813-6f-m Lege behuizing	600	176
10541601	TK PS 1813-9-m Lege behuizing	600	176
10590101	TK PS 77-8-m Lege behuizing	600	166
10590201	TK PS 97-8-m Lege behuizing	600	168
10590301	TK PS 99-8-m Lege behuizing	600	168
10590401	TK PS 1111-9-m Lege behuizing	600	170
10590501	TK PS 1313-10-m Lege behuizing	600	172
10590601	TK PS 1811-11-m Lege behuizing	600	174
10590701	TK PS 1818-11-m Lege behuizing	600	178
10590801	TK PS 2518-11-m Lege behuizing	600	180
10590901	TK PS 1309-8-m Lege behuizing	600	172
10591001	TK PS 1809-8-m Lege behuizing	600	172
10591101	TK PS 2518-8f-m Lege behuizing	600	180
10591201	TK PS 3625-16-m Lege behuizing	600	182
10591301	TK PS 1818-8f-m Lege behuizing	600	178
10591401	TK PS 1811-8f-m Lege behuizing	600	174
10591501	TK PS 1813-8f-m Lege behuizing	600	176
10591601	TK PS 1813-11-m Lege behuizing	600	176
10600101	TK PS 77-6-tm Lege behuizing	600	166
10600201	TK PS 97-6-tm Lege behuizing	600	168
10600301	TK PS 99-6-tm Lege behuizing	600	168
10600401	TK PS 1111-7-tm Lege behuizing	600	170
10600501	TK PS 1313-7-tm Lege behuizing	600	172
10600601	TK PS 1811-9-tm Lege behuizing	600	174
10600701	TK PS 1818-9-tm Lege behuizing	600	178
10600801	TK PS 2518-9-tm Lege behuizing	600	180
10600901	TK PS 1309-6-tm Lege behuizing	600	172
10601001	TK PS 1809-6-tm Lege behuizing	600	172
10601101	TK PS 2518-6f-tm Lege behuizing	600	180
10601201	TK PS 3625-11-tm Lege behuizing	600	182
10601301	TK PS 1818-6f-tm Lege behuizing	600	178
10601401	TK PS 1811-6f-tm Lege behuizing	600	174
10601501	TK PS 1813-6f-tm Lege behuizing	600	176
10601601	TK PS 1813-9-tm Lege behuizing	600	176
10650101	TK PS 77-8-tm Lege behuizing	600	166
10650201	TK PS 97-8-tm Lege behuizing	600	168
10650301	TK PS 99-8-tm Lege behuizing	600	168
10650401	TK PS 1111-9-tm Lege behuizing	600	170
10650501	TK PS 1313-10-tm Lege behuizing	600	172
10650601	TK PS 1811-11-tm Lege behuizing	600	174
10650701	TK PS 1818-11-tm Lege behuizing	600	178
10650801	TK PS 2518-11-tm Lege behuizing	600	180
10650901	TK PS 1309-8-tm Lege behuizing	600	172
10651001	TK PS 1809-8-tm Lege behuizing	600	172
10651101	TK PS 2518-8f-tm Lege behuizing	600	180
10651201	TK PS 3625-16-tm Lege behuizing	600	182
10651301	TK PS 1818-8f-tm Lege behuizing	600	178
10651401	TK PS 1811-8f-tm Lege behuizing	600	174
10651501	TK PS 1813-8f-tm Lege behuizing	600	176
10651601	TK PS 1813-11-tm Lege behuizing	600	176
10700601	TK PS 1811-16-tm Lege behuizing	600	174
10700701	TK PS 1818-16-tm Lege behuizing	600	178
10700801	TK PS 2518-16-tm Lege behuizing	600	180
10701101	TK PS 2518-13f-tm Lege behuizing	600	180
10701301	TK PS 1818-13f-tm Lege behuizing	600	178
10701401	TK PS 1811-13f-tm Lege behuizing	600	174

Order-No.	Description	Disc. Group	Page
10701501	TK PS 1813-13f-tm Lege behuizing	600	176
10701601	TK PS 1813-16-tm Lege behuizing	600	176
10940601	TK PS 1811-16-o Lege behuizing	600	174
10940701	TK PS 1818-16-o Lege behuizing	600	178
10940801	TK PS 2518-16-o Lege behuizing	600	180
10941101	TK PS 2518-13f-o Lege behuizing	600	180
10941301	TK PS 1818-13f-o Lege behuizing	600	178
10941401	TK PS 1811-13f-o Lege behuizing	600	174
10941501	TK PS 1813-13f-o Lege behuizing	600	176
10941601	TK PS 1813-16-o Lege behuizing	600	176
11040101	TK PS 77-6-o Lege behuizing	600	166
11040201	TK PS 97-6-o Lege behuizing	600	168
11040301	TK PS 99-6-o Lege behuizing	600	168
11040401	TK PS 1111-7-o Lege behuizing	600	170
11040501	TK PS 1313-7-o Lege behuizing	600	172
11040601	TK PS 1811-9-o Lege behuizing	600	174
11040701	TK PS 1818-9-o Lege behuizing	600	178
11040801	TK PS 2518-9-o Lege behuizing	600	180
11040901	TK PS 1309-6-o Lege behuizing	600	172
11041001	TK PS 1809-6-o Lege behuizing	600	172
11041101	TK PS 2518-6f-o Lege behuizing	600	180
11041201	TK PS 3625-11-o Lege behuizing	600	182
11041301	TK PS 1818-6f-o Lege behuizing	600	178
11041401	TK PS 1811-6f-o Lege behuizing	600	174
11041501	TK PS 1813-6f-o Lege behuizing	600	176
11041601	TK PS 1813-9-o Lege behuizing	600	176
11090101	TK PS 77-8-o Lege behuizing	600	166
11090201	TK PS 97-8-o Lege behuizing	600	168
11090301	TK PS 99-8-o Lege behuizing	600	168
11090401	TK PS 1111-9-o Lege behuizing	600	170
11090501	TK PS 1313-10-o Lege behuizing	600	172
11090601	TK PS 1811-11-o Lege behuizing	600	174
11090701	TK PS 1818-11-o Lege behuizing	600	178
11090801	TK PS 2518-11-o Lege behuizing	600	180
11090901	TK PS 1309-8-o Lege behuizing	600	172
11091001	TK PS 1809-8-o Lege behuizing	600	172
11091101	TK PS 2518-8f-o Lege behuizing	600	180
11091201	TK PS 3625-16-o Lege behuizing	600	182
11091301	TK PS 1818-8f-o Lege behuizing	600	178
11091401	TK PS 1811-8f-o Lege behuizing	600	174
11091501	TK PS 1813-8f-o Lege behuizing	600	176
11091601	TK PS 1813-11-o Lege behuizing	600	176
11100101	TK PS 77-6-to Lege behuizing	600	166
11100201	TK PS 97-6-to Lege behuizing	600	168
11100301	TK PS 99-6-to Lege behuizing	600	168
11100401	TK PS 1111-7-to Lege behuizing	600	170
11100501	TK PS 1313-7-to Lege behuizing	600	172
11100601	TK PS 1811-9-to Lege behuizing	600	174
11100701	TK PS 1818-9-to Lege behuizing	600	178
11100801	TK PS 2518-9-to Lege behuizing	600	180
11100901	TK PS 1309-6-to Lege behuizing	600	172
11101001	TK PS 1809-6-to Lege behuizing	600	172
11101101	TK PS 2518-6f-to Lege behuizing	600	180
11101201	TK PS 3625-11-to Lege behuizing	600	182
11101301	TK PS 1818-6f-to Lege behuizing	600	178
11101401	TK PS 1811-6f-to Lege behuizing	600	174
11101501	TK PS 1813-6f-to Lege behuizing	600	176
11101601	TK PS 1813-9-to Lege behuizing	600	176
11150101	TK PS 77-8-to Lege behuizing	600	166
11150201	TK PS 97-8-to Lege behuizing	600	168
11150301	TK PS 99-8-to Lege behuizing	600	168

Order-No.	Description	Disc. Group	Page
11150401	TK PS 1111-9-to Lege behuizing	600	170
11150501	TK PS 1313-10-to Lege behuizing	600	172
11150601	TK PS 1811-11-to Lege behuizing	600	174
11150701	TK PS 1818-11-to Lege behuizing	600	178
11150801	TK PS 2518-11-to Lege behuizing	600	180
11150901	TK PS 1309-8-to Lege behuizing	600	172
11151001	TK PS 1809-8-to Lege behuizing	600	172
11151101	TK PS 2518-8f-to Lege behuizing	600	180
11151201	TK PS 3625-16-to Lege behuizing	600	182
11151301	TK PS 1818-8f-to Lege behuizing	600	178
11151401	TK PS 1811-8f-to Lege behuizing	600	174
11151501	TK PS 1813-8f-to Lege behuizing	600	176
11151601	TK PS 1813-11-to Lege behuizing	600	176
11200601	TK PS 1811-16-to Lege behuizing	600	174
11200701	TK PS 1818-16-to Lege behuizing	600	178
11200801	TK PS 2518-16-to Lege behuizing	600	180
11201101	TK PS 2518-13f-to Lege behuizing	600	180
11201301	TK PS 1818-13f-to Lege behuizing	600	178
11201401	TK PS 1811-13f-to Lege behuizing	600	174
11201501	TK PS 1813-13f-to Lege behuizing	600	176
11201601	TK PS 1813-16-to Lege behuizing	600	176
12045501	TK PC 55-4-o Lege behuizing	600	166
12047501	TK PC 75-4-o Lege behuizing	600	166
12048001	TK PC 1005-4-o Lege behuizing	600	170
12740101	TK PC 77-6-m Lege behuizing	600	166
12740201	TK PC 97-6-m Lege behuizing	600	168
12740301	TK PC 99-6-m Lege behuizing	600	168
12740401	TK PC 1111-7-m Lege behuizing	600	170
12740501	TK PC 1313-7-m Lege behuizing	600	172
12740601	TK PC 1811-9-m Lege behuizing	600	174
12740701	TK PC 1818-9-m Lege behuizing	600	178
12740801	TK PC 2518-9-m Lege behuizing	600	180
12740901	TK PC 1309-6-m Lege behuizing	600	172
12741001	TK PC 1809-6-m Lege behuizing	600	172
12741101	TK PC 2518-6f-m Lege behuizing	600	180
12741201	TK PC 3625-11-m Lege behuizing	600	182
12741301	TK PC 1818-6f-m Lege behuizing	600	178
12741401	TK PC 1811-6f-m Lege behuizing	600	174
12741501	TK PC 1813-6f-m Lege behuizing	600	176
12741601	TK PC 1813-9-m Lege behuizing	600	176
12745501	TK PC 55-4-m Lege behuizing		

Order-No.	Description	Disc. Group	Page
12840801	TK PC 2518-16-m Lege behuizing	600	180
12841101	TK PC 2518-13f-m Lege behuizing	600	180
12841301	TK PC 1818-13f-m Lege behuizing	600	178
12841401	TK PC 1811-13f-m Lege behuizing	600	174
12841501	TK PC 1813-13f-m Lege behuizing	600	176
12841601	TK PC 1813-16-m Lege behuizing	600	176
12847501	TK PC 75-4-2v Lege behuizing	600	166
12945501	TK PC 55-4-v Lege behuizing	600	166
12947501	TK PC 75-4-v Lege behuizing	600	166
13045501	TK PC 55-4-to Lege behuizing	600	166
13047501	TK PC 75-4-to Lege behuizing	600	166
13048001	TK PC 1005-4-to Lege behuizing	600	170
13700101	TK PC 77-6-tm Lege behuizing	600	166
13700201	TK PC 97-6-tm Lege behuizing	600	168
13700301	TK PC 99-6-tm Lege behuizing	600	168
13700401	TK PC 1111-7-tm Lege behuizing	600	170
13700501	TK PC 1313-7-tm Lege behuizing	600	172
13700601	TK PC 1811-9-tm Lege behuizing	600	174
13700701	TK PC 1818-9-tm Lege behuizing	600	178
13700801	TK PC 2518-9-tm Lege behuizing	600	180
13700901	TK PC 1309-6-tm Lege behuizing	600	172
13701001	TK PC 1809-6-tm Lege behuizing	600	172
13701101	TK PC 2518-6f-tm Lege behuizing	600	180
13701201	TK PC 3625-11-tm Lege behuizing	600	182
13701301	TK PC 1818-6f-tm Lege behuizing	600	178
13701401	TK PC 1811-6f-tm Lege behuizing	600	174
13701501	TK PC 1813-6f-tm Lege behuizing	600	176
13701601	TK PC 1813-9-tm Lege behuizing	600	176
13745501	TK PC 55-4-tm Lege behuizing	600	166
13747501	TK PC 75-4-tm Lege behuizing	600	166
13748001	TK PC 1005-4-tm Lege behuizing	600	170
13750101	TK PC 77-8-tm Lege behuizing	600	166
13750201	TK PC 97-8-tm Lege behuizing	600	168
13750301	TK PC 99-8-tm Lege behuizing	600	168
13750401	TK PC 1111-9-tm Lege behuizing	600	170
13750501	TK PC 1313-10-tm Lege behuizing	600	172
13750601	TK PC 1811-11-tm Lege behuizing	600	174
13750701	TK PC 1818-11-tm Lege behuizing	600	178
13750801	TK PC 2518-11-tm Lege behuizing	600	180
13750901	TK PC 1309-8-tm Lege behuizing	600	172
13751001	TK PC 1809-8-tm Lege behuizing	600	172
13751101	TK PC 2518-8f-tm Lege behuizing	600	180
13751201	TK PC 3625-16-tm Lege behuizing	600	182
13751301	TK PC 1818-8f-tm Lege behuizing	600	178
13751401	TK PC 1811-8f-tm Lege behuizing	600	174
13751501	TK PC 1813-8f-tm Lege behuizing	600	176
13751601	TK PC 1813-11-tm Lege behuizing	600	176
13800601	TK PC 1811-16-tm Lege behuizing	600	174
13800701	TK PC 1818-16-tm Lege behuizing	600	178
13800801	TK PC 2518-16-tm Lege behuizing	600	180
13801101	TK PC 2518-13f-tm Lege behuizing	600	180
13801301	TK PC 1818-13f-tm Lege behuizing	600	178
13801401	TK PC 1811-13f-tm Lege behuizing	600	174
13801501	TK PC 1813-13f-tm Lege behuizing	600	176
13801601	TK PC 1813-16-tm Lege behuizing	600	176
13847501	TK PC 75-4-2tv Lege behuizing	600	166
13945501	TK PC 55-4-tv Lege behuizing	600	166
13947501	TK PC 75-4-tv Lege behuizing	600	166
15100101	TK AL 77-6 Lege behuizing	700	184
15100301	TK AL 99-6 Lege behuizing	700	184
15100401	TK AL 1111-7 Lege behuizing	700	184

Order-No.	Description	Disc. Group	Page
15100501	TK AL 1313-7 Lege behuizing	700	184
15100601	TK AL 1811-9 Lege behuizing	700	185
15100701	TK AL 1818-9 Lege behuizing	700	185
15100801	TK AL 2518-9 Lege behuizing	700	185
15101201	TK AL 3625-11 Lege behuizing	700	185
15400401	AL ALS-kl buitenliggende bevestigingsogen	700	224
15400601	AL ALS-gro buitenliggende bevestigingsogen	700	224
15421001	AL ASS uitwendige scharnierset	700	224
15500501	AL MPS-88 montageplaat	700	224
15500601	AL MPS-1308 montageplaat	700	224
15500701	AL MPS-1808 montageplaat	700	224
15500801	AL MPS-1010 montageplaat	700	224
15500901	AL MPS-1212 montageplaat	700	224
15501001	AL MPS-2212 montageplaat	700	224
15501101	AL MPS-1616 montageplaat	700	224
15501201	AL MPS-2616 montageplaat	700	224
15501301	AL MPS-3616 montageplaat	700	224
15501401	AL MPS-2320 montageplaat	700	224
15501501	AL MPS-2823 montageplaat	700	224
15501601	AL MPS-3323 montageplaat	700	224
16040501	ALR 88-4² Rijenklempenbehuizing	700	114
16040601	ALR 1308-4² Rijenklempenbehuizing	700	114
16040701	ALR 1808-4² Rijenklempenbehuizing	700	114
16040801	ALR 1010-4² Rijenklempenbehuizing	700	114
16090901	ALR 1212-L Rijenklempenbehuizing	700	115
16091001	ALR 2212-L Rijenklempenbehuizing	700	115
16091101	ALR 1616-L Rijenklempenbehuizing	700	115
16091201	ALR 2616-L Rijenklempenbehuizing	700	115
16091301	ALR 3616-L Rijenklempenbehuizing	700	116
16091401	ALR 2320-L Rijenklempenbehuizing	700	116
16091501	ALR 2823-L Rijenklempenbehuizing	700	116
16091601	ALR 3323-L Rijenklempenbehuizing	700	116
16200901	AL NS35-110 DIN-rail	700	224
16201001	AL NS35-208 DIN-rail	700	224
16201101	AL NS35-145 DIN-rail	700	224
16201201	AL NS35-245 DIN-rail	700	224
16201301	AL NS35-345 DIN-rail	700	224
16201401	AL NS35-186 DIN-rail	700	224
16201501	AL NS35-266 DIN-rail	700	224
16201601	AL NS35-316 DIN-rail	700	224
18200101	TG ISS Scharnierset	800	211
18200201	TG ABL Externe bevestigingsogen	800	211
18200401	TG PST1 verzegelsset	800	211
18200501	TG PST2 verzegelsset	800	211
18200601	TG DVS-42 deksel verliesbeveiliging	800	211
18200701	TG DVS-57 deksel verliesbeveiliging	800	211
18600301	TG MPI-88 montageplaat	800	210
18600401	TG MPI-1208 montageplaat	800	210
18600501	TG MPI-1212 montageplaat	800	210
18600601	TG MPI-1608 montageplaat	800	210
18600701	TG MPI-1612 montageplaat	800	210
18600801	TG MPI-2012 montageplaat	800	210
18600901	TG MPI-2015 montageplaat	800	210
18601201	TG MPI-2516 montageplaat	800	210
18601301	TG MPI-3023 montageplaat	800	210
18700301	TG MPS-88 montageplaat	800	210
18700401	TG MPS-1208 montageplaat	800	210
18700501	TG MPS-1212 montageplaat	800	210
18700601	TG MPS-1608 montageplaat	800	210
18700701	TG MPS-1612 montageplaat	800	210
18700801	TG MPS-2012 montageplaat	800	210

Order-No.	Description	Disc. Group	Page
18700901	TG MPS-2015 montageplaat	800	210
18701201	TG MPS-2516 montageplaat	800	210
18701301	TG MPS-3023 montageplaat	800	210
19000101	HBA Snelopener	600	188
19000201	ASS-kl uitwendig scharnier-set	600	188
19000501	ASS-gro uitwendig scharnier-set	600	220
19001001	TK DS-ku/g dekselschroeven	600	190
19001101	TK DS-kg/g dekselschroeven	600	190
19001201	TK DS-ku/sw dekselschroeven	600	190
19001301	TK DS-kg/sw dekselschroeven	600	190
19001401	TK DS-ku/g/T40 dekselschroeven	600	189
19001501	TK DS-ku/sw/T40 dekselschroeven	600	189
19001601	TK DS-kg/g/T40 dekselschroeven	600	189
19010001	VSG Hangslotset	600	220
19020001	TK ES-55/75/1005 inbouwschroef	600	189
19180001	TG 1 hanggreep	600	189
19180501	TG 2 hanggreep	600	189
19201801	TK KS GRO combiset	600	189
19202001	KS M20 combiset	600	278
19202501	KS M25 combiset	600	278
19202601	KS M25-gro combiset	600	278
19203201	KS M32 combiset	600	278
19303201	KST M32 combibruggen	320	278
19400101	TK ABL buitenbevestigingsogenset	600	188
19400201	TK ABP-55/75 uitwendige bevestigingsplaat	600	187
19410001	TK DST afstand houder set	600	187
19410101	MPS-KRI montageplaat	600	43
19411001	TK MLH-55/75 montage-/printplaathouder	600	187
19500101	TK MPI-77 montageplaat	600	186
19500201	TK MPI-97 montageplaat	600	186
19500301	TK MPI-99 montageplaat	600	186
19500401	TK MPI-1111 montageplaat	600	186
19500501	TK MPI-1313 montageplaat	600	186
19500601	TK MPI-1811 montageplaat	600	186
19500701	TK MPI-1818 montageplaat	600	186
19500801	TK MPI-2518 montageplaat	600	186
19500901	TK MPI-1309 montageplaat	600	186
19501001	TK MPI-1809 montageplaat	600	186
19501101	TK MPI-1813 montageplaat	600	186
19501201	TK MPI-3625 montageplaat	600	186
19501801	TK SDR T40 schroevendraaier	600	190
19505501	TK MPI-55 montageplaat	600	186
19507501	TK MPI-75 montageplaat	600	186
19599501	LFR schijvenboor	600	252
19600901	TK TW-n Scheidingschot	600	188
19690901	TK TW-h Scheidingschot	600	188
19700101	TK MPS-77 montageplaat	600	186
19700201	TK MPS-97 montageplaat	600	186
19700301	TK MPS-99 montageplaat	600	186
19700401	TK MPS-1111 montageplaat	600	186
19700501	TK MPS-1313 montageplaat	600	186
19700601	TK MPS-1811 montageplaat	600	186
19700701	TK MPS-1818 montageplaat	600	186
19700801	TK MPS-2518 montageplaat	600	186
19700901	TK MPS-1309 montageplaat	600	186
19701001	TK MPS-1809 montageplaat	600	186
19701101	TK MPS-1813 montageplaat	600	186
19701201	TK MPS-3625 montageplaat	600	186
19704901	TS 15-49,5 DIN-rail	600	187
19706901	TS 15-66 DIN-rail	600	210
19708001	TS 15-80 DIN-rail	600	187

Order-No.	Description	Disc. Group	Page
19709201	TS 15-92 DIN-rail	600	187
19710701	TS 15-104 DIN-rail	600	210
19711001	TS 15-108 DIN-rail	600	210
19711101	TS 15-111 DIN-rail	600	187
19714601	TS 15-144 DIN-rail	600	210
19715401	TS 15-154 DIN-rail	600	187
19717001	TS 15-168 DIN-rail	600	210
19718601	TS 15-184 DIN-rail	600	210
19722201	TS 15-220 DIN-rail	600	210
19728501	TS 15-283,5 DIN-rail	600	210
19806801	NS 35-66 DIN-rail	600	210
19808101	NS 35-81 DIN-rail	600	187
19810601	NS 35-106 DIN-rail	600	187
19810701	NS 35-104 DIN-rail	600	210
19811001	NS 35-108 DIN-rail	600	210
19814401	NS 35-144 DIN-rail	600	187
19814601	NS 35-144/2 DIN-rail	600	210
19817001	NS 35-168 DIN-rail	600	210
19818601	NS 35-184 DIN-rail	600	210
19821601	NS 35-216 DIN-rail	600	187
19822201	NS 35-220 DIN-rail	600	210
19828501	NS 35-283,5 DIN-rail	600	210
19833601	NS 35-336 DIN-rail	600	187
20040301	TG PC 88-6-o Lege behuizing	800	194
20040401	TG PC 1208-6-o Lege behuizing	800	196
20040501	TG PC 1212-6-o Lege behuizing	800	198
20040601	TG PC 1608-6-o Lege behuizing	800	200
20040701	TG PC 1612-9-o Lege behuizing	800	202
20040801	TG PC 2012-8-o Lege behuizing	800	202
20040901	TG PC 2015-9-o Lege behuizing	800	204
20041201	TG PC 2516-9-o Lege behuizing	800	206
20041301	TG PC 3023-9-o Lege behuizing	800	208
20090301	TG PC 88-9-o Lege behuizing	800	194
20090401	TG PC 1208-9-o Lege behuizing	800	196
20090501	TG PC 1212-9-o Lege behuizing	800	198
20090601	TG PC 1608-9-o Lege behuizing	800	200
20090801	TG PC 2012-9-o Lege behuizing	800	204
20091201	TG PC 2516-12-o Lege behuizing	800	206
20091301	TG PC 3023-11-o Lege behuizing	800	208
20100301	TG PC 88-6-to Lege behuizing	800	194
20100401	TG PC 1208-6-to Lege behuizing	800	196
20100501	TG PC 1212-6-to Lege behuizing	800	198
20100601	TG PC 1608-6-to Lege behuizing	800	200
20100701	TG PC 1612-9-to Lege behuizing	800	202
20100801	TG PC 2012-8-to Lege behuizing	800	202
20100901	TG PC 2015-9-to Lege behuizing	800	204
20101201	TG PC 2516-9-to Lege behuizing	800	206
20101301	TG PC 3023-9-to Lege behuizing	800	208
20150301	TG PC 88-9-to Lege behuizing	800	194
20150401	TG PC 1208-9-to Lege behuizing	800	196
20150501	TG PC 1212-9-to Lege behuizing	800	198
20150601	TG PC 1608		

Order-No.	Description	Disc. Group	Page
20343201	WST M32 Wurgnippel	400	276
20344001	WST M40 Wurgnippel	400	276
20345001	WST M50 Wurgnippel	400	276
20346301	WST M63 Wurgnippel	400	276
20841201	GMU PA M12 contraoer	400	280
20841601	GMU PA M16 contraoer	400	280
20842001	GMU PA M20 contraoer	400	280
20842501	GMU PA M25 contraoer	400	280
20843201	GMU PA M32 contraoer	400	280
20844001	GMU PA M40 contraoer	400	280
20845001	GMU PA M50 contraoer	400	280
20846301	GMU PA M63 contraoer	400	280
21111601	VSS PA M16 vergrendelschroef	400	277
21112001	VSS PA M20 vergrendelschroef	400	277
21112501	VSS PA M25 vergrendelschroef	400	277
21113201	VSS PA M32 vergrendelschroef	400	277
21301601	WNI M16/sw wurgnippel	400	276
21302001	WNI M20/sw wurgnippel	400	276
21302501	WNI M25/sw wurgnippel	400	276
21341601	WNI M16 wurgnippel	400	276
21342001	WNI M20 wurgnippel	400	276
21342501	WNI M25 wurgnippel	400	276
21343201	WNI M32 wurgnippel	400	276
21642001	SNI M20 schijfnippel	400	278
21642501	SNI M25 schijfnippel	400	278
21643201	SNI M32 schijfnippel	400	278
21644001	SNI M40 schijfnippel	400	278
22702001	KVR M20-MGM/sw Kabelwartel	400	279
22702101	KVR M20-GDB/MGM/sw Kabelwartel	400	279
22702501	KVR M25-MGM/sw Kabelwartel	400	279
22703201	KVR M32-MGM/sw Kabelwartel	400	279
22704001	KVR M40-MGM/sw Kabelwartel	400	279
22705001	KVR M50-MGM/sw Kabelwartel	400	279
22741201	KVR M12-MGM Kabelwartel	400	279
22741601	KVR M16-MGM Kabelwartel	400	279
22742001	KVR M20-MGM Kabelwartel	400	279
22742101	KVR M20-GDB/MGM Kabelwartel	400	279
22742501	KVR M25-MGM Kabelwartel	400	279
22743201	KVR M32-MGM Kabelwartel	400	279
22744001	KVR M40-MGM Kabelwartel	400	279
22745001	KVR M50-MGM Kabelwartel	400	279
22746301	KVR M63-MGM Kabelwartel	400	279
22762001	KVR M20-MGM/or Kabelwartel	400	81
22762501	KVR M25-MGM/or Kabelwartel	400	81
22763201	KVR M32-MGM/or Kabelwartel	400	81
22764001	KVR M40-MGM/or Kabelwartel	400	81
23041601	AST M16 invoeringen	400	277
23042001	AST M20 invoeringen	400	277
23042501	AST M25 invoeringen	400	277
23043201	AST M32 invoeringen	400	277
23044001	AST M40 invoeringen	400	277
23062001	AST M20-or invoeringen	400	77
23062501	AST M25-or invoeringen	400	77
23063201	AST M32-or invoeringen	400	77
23064001	AST M40-or invoeringen	400	77
23141601	VST M16 afsluitstoppen	400	276
23142001	VST M20 afsluitstoppen	400	276
23142501	VST M25 afsluitstoppen	400	276
23143201	VST M32 afsluitstoppen	400	276
23144001	VST M40 afsluitstoppen	400	276
23162001	VST M20-or afsluitstoppen	400	237

Order-No.	Description	Disc. Group	Page
23162501	VST M25-or afsluitstoppen	400	237
23163201	VST M32-or afsluitstoppen	400	237
23164001	VST M40-or afsluitstoppen	400	237
24741201	KVR M12 Kabelwartel	400	279
24741601	KVR M16 Kabelwartel	400	279
24742001	KVR M20 Kabelwartel	400	279
24742101	KVR M20-GDB Kabelwartel	400	279
24742501	KVR M25 Kabelwartel	400	279
24743201	KVR M32 Kabelwartel	400	279
24744001	KVR M40 Kabelwartel	400	279
24745001	KVR M50 Kabelwartel	400	279
24746301	KVR M63 Kabelwartel	400	279
24901201	ADR M12 dichtring	400	280
24901601	ADR M16 dichtring	400	280
24902001	ADR M20 dichtring	400	280
24902501	ADR M25 dichtring	400	280
24903201	ADR M32 dichtring	400	280
24904001	ADR M40 dichtring	400	280
24905001	ADR M50 dichtring	400	280
24906301	ADR M63 dichtring	400	280
25111201	ARI Pg 9 adapter ring	400	280
25121601	ARI Pg 11 adapter ring	400	280
25142001	ARI Pg 16 adapter ring	400	280
25152501	ARI Pg 21 adapter ring	400	280
25163201	ARI Pg 29 adapter ring	400	280
26002001	DMS M20/sw Dubbel membraaninvoering	400	277
26002501	DMS M25/sw Dubbel membraaninvoering	400	277
26003201	DMS M32/sw Dubbel membraaninvoering	400	277
26041601	DMS M16 Dubbel membraaninvoering	400	277
26042001	DMS M20 Dubbel membraaninvoering	400	277
26042501	DMS M25 Dubbel membraaninvoering	400	277
26043201	DMS M32 Dubbel membraaninvoering	400	277
26043301	DMS M32/4 Dubbel membraaninvoering	400	277
26241201	DAE M12 ontluuchtingsstop	400	278
26242001	BST M20 ontluuchtings wartels	400	278
28841601	RST M16 buisvoeringen	400	279
28842001	RST M20 buisvoeringen	400	279
28842501	RST M25 buisvoeringen	400	279
28843201	RST M32 buisvoeringen	400	279
30040701	VST RR afsluitstoppen	400	22
30640601	UP 6-2,5² inbouw-verbingsdoos	100	22
30690601	UP 6-L inbouw-verbingsdoos	100	22
31040801	Mini 25-2,5² Kabeldoos	100	18
31090801	Mini 25-L Kabeldoos	100	18
31510701	AP 7 - 2,5² Kabeldoos	100	16
31560701	AP 7 - L Kabeldoos	100	16
32097001	HP 70-L Kabeldoos	100	54
32298001	HP 80-L Kabeldoos	100	54
32599001	HP 90-L Kabeldoos	100	55
32690001	HP 100-L Kabeldoos	100	55
32695001	HP 150-L Kabeldoos	100	56
32699001	HP 190-L Kabeldoos	100	56
33221201	i 12 -L/sw Kabeldoos	100	19
33240701	Sd 7-2,5² Kabeldoos	100	18
33241201	i 12-2,5² Kabeldoos	100	19
33251201	i 12-L/gr Kabeldoos	100	19
33261201	i 12-L/w Kabeldoos	100	19
33270701	Sd 7 SB-L Kabeldoos	100	18
33271201	i 12 SB-L Kabeldoos	100	19
33290701	Sd 7-L Kabeldoos	100	18
33291201	i 12-L Kabeldoos	100	19

Order-No.	Description	Disc. Group	Page
33341601	i 16-2,5² Kabeldoos	100	20
33391601	i 16-L Kabeldoos	100	20
33441201	Q 12-2,5² Kabeldoos	100	15
33471201	Q 12 SB-L Kabeldoos	100	15
33490401	Q 4-L Kabeldoos	100	15
33491201	Q 12-L Kabeldoos	100	15
34400101	ZEL 2K-12 trekontlasting	100	22
34401201	2K-12-L/br Kabeldoos	100	19
34411201	2K-12-2,5²/w Kabeldoos	100	19
34441201	2K-12-2,5² Kabeldoos	100	19
34461201	2K-12-L/w Kabeldoos	100	19
34491201	2K-12-L Kabeldoos	100	19
34511201	2K-12 AB-2,5²/w Kabeldoos	100	20
34541201	2K-12 AB-2,5² Kabeldoos	100	20
34561201	2K-12 AB-L/w Kabeldoos	100	20
34591201	2K-12 AB-L Kabeldoos	100	20
34611601	2K-16-2,5²/w Kabeldoos	100	21
34641601	2K-16-2,5² Kabeldoos	100	21
34661601	2K-16-L/w Kabeldoos	100	21
34691601	2K-16-L Kabeldoos	100	21
34811601	2K-16 AB-2,5²/w Kabeldoos	100	21
34841601	2K-16 AB-2,5² Kabeldoos	100	21
34861601	2K-16 AB-L/w Kabeldoos	100	21
34891601	2K-16 AB-L Kabeldoos	100	21
37040001	KD GN-SND componenten nok	100	275
37040201	KD ZEL trekontlasting	100	275
37210001	KD EBZ-CEE inbouw deel	100	274
40240701	WK 007-2,5² Kabeldoos	140	58
40290701	WK 007-L Kabeldoos	140	58
40440701	WK 040-4² Kabeldoos	140	58
40490701	WK 040-L Kabeldoos	140	58
40640601	WK 060-6² Kabeldoos	140	59
40690601	WK 060-L Kabeldoos	140	59
41040601	WK 100-10² Kabeldoos	140	59
41090601	WK 100-L Kabeldoos	140	59
41641201	WK 160-16² Kabeldoos	140	60
41691201	WK 160-L Kabeldoos	140	60
42541601	WK 250-25² Kabeldoos	140	60
42591601	WK 250-L Kabeldoos	140	60
46050601	WK 060 KLS-6² klemblok	140	245
46051001	WK 100 KLS-10² klemblok	140	245
46051601	WK 160 KLS-16² klemblok	140	245
46052501	WK 007 KLS-2,5² klemblok	140	65
46053501	WK 250 KLS-25² klemblok	140	245
48042501	Abox HA 250 Kabeldoos	120	39
48043501	Abox HA 350 Kabeldoos	120	39
49040201	Abox-i 025-2,5² Kabeldoos	130	29
49040401	Abox-i 040-4² Kabeldoos	130	31
49040601	Abox-i 060-6² Kabeldoos	130	33
49041001	Abox-i 100-10² Kabeldoos	130	34
49041601	Abox-i 160-16² Kabeldoos	130	35
49042501	Abox-i 250 25² Kabeldoos	130	36
49043501	Abox-i 350-35² Kabeldoos	130	37
49047001	Abox-i 700-70² Kabeldoos	130	38
49048501	Abox-i 1500-150² Kabeldoos	130	40
49049401	Abox-i 2400-240² Kabeldoos	130	41
49058501	Abox-i 1500 DK-150² Kabeldoos	130	40
49059401	Abox-i 2400 DK-240² Kabeldoos	130	41
49070201	Abox-i 025 SB-L Kabeldoos	130	29
49070401	Abox-i 040 SB-L Kabeldoos	130	31
49080601	Abox-i SL-2,5² Kabeldoos	130	45

Order-No.	Description	Disc. Group	Page
49081001	Abox-i SL-6² Kabeldoos	130	46
49081601	Abox-i SL-10² Kabeldoos	130	47
49083501	Abox-i SL-16² Kabeldoos	130	48
49090201	Abox-i 025-L Kabeldoos	130	29
49090401	Abox-i 040-L Kabeldoos	130	31
49090601	Abox-i 060-L Kabeldoos	130	33
49091001	Abox-i 100-L Kabeldoos	130	34
49091601	Abox-i 160-L Kabeldoos	130	35
49092501	Abox-i 250-L Kabeldoos	130	36
49093501	Abox-i 350-L Kabeldoos	130	37
49140201	Abox-i 025-2,5²/sw Kabeldoos	130	29
49140401	Abox-i 040-4²/sw Kabeldoos	130	31
49140601	Abox-i 060-6²/sw Kabeldoos	130	33
49141001	Abox-i 100-10²/sw Kabeldoos	130	34
49141601	Abox-i 160-16²/sw Kabeldoos	130	35
49143501	Abox-i 350-35²/sw Kabeldoos	130	37
49190201	Abox-i 025-L/sw Kabeldoos	130	29
49190401	Abox-i 040-L/sw Kabeldoos	130	31
49190601	Abox-i 060-L/sw Kabeldoos	130	33
49191001	Abox-i 100-L/sw Kabeldoos	130	34
49191601	Abox-i 160-L/sw Kabeldoos	130	35
49193501	Abox-i 350-L/sw Kabeldoos	130	37
49240201	Abox GT 025-2,5² Kabeldoos	130	50
49240401	Abox GT 040-4² Kabeldoos	130	50
49240601	Abox GT 060-6² Kabeldoos	130	51
49241001	Abox GT 100-10² Kabeldoos	130	51
49250201	GHB 1 gietgel buidel	120	52
49250401	GHB 2 gietgel buidel	120	52
49250601	GHB 3 gietgel buidel	120	52
49251001	GHB 4 gietgel buidel	120	52
49640201	Abox-i m 025-2,5² Kabeldoos	130	25
49690201	Abox-i m 025-L Kabeldoos	130	25
49840201	Abox-i m 025-2,5²/sw Kabeldoos	130	25
49890201	Abox-i m 025-L/sw Kabeldoos	130	25
49940201	Abox-i m 025 AB-2,5² Kabeldoos	130	26
49990201	Abox-i m 025 AB-L Kabeldoos	130	26
49990301	Abox-i m 025 AB-L/sw Kabeldoos	130	26
50002501	NAL 2 m-S16 aansluitsnoer garnituur	600	155
50004001	NAL 2 m-S32 aansluitsnoer garnituur	600	155
50140401	Abox-i m 040-4² Kabeldoos	130	27
50190401	Abox-i m 040-L Kabeldoos	130	27
50240401	Abox-i m 040-4²/sw Kabeldoos	130	27
50290401	Abox-i m 040-L/sw Kabeldoos	130	27
50340401	Abox-i m 040 AB-4² Kabeldoos	130	28
50390401	Abox-i m 040 AB-L Kabeldoos	130	28
50390501	Abox-i m 040 AB-L/sw Kabeldoos	130	28
51003801	KD BD/Schuko® afdicht deksel	310	154
51006001	KD BD/CEE afdicht deksel	310	154
56273501	AK NS35-250 DIN-rail	310	218
56741201	KF 12 Klapvenster	310	219
56801201	SF 12 venster	310	219
59110001	AK KS-IP30 combiset	310	219
60040701	RKK 4/07-7x4² Rijenklemmenbehuizing	250	102
60041201	RKK 4/12 XL-12x4² Rijenklemmenbehuizing	250	104
60041801	RKK 4/18-18x4² Rijenklemmenbehuizing	250	105
60540401	RKK 4/05-5x4² Rijenklemmenbehuizing	250	102
60640401	RKK 4/08-8x4² Rijenklemmenbehuizing	250	102
60740401	RKK 4/10-10x4² Rijenklemmenbehuizing	250	103
61000701	RK 4/07 SL-7x4² Rijenklemmenbehuizing	250	106
61001201	RK 4/12 SL-12x4² Rijenklemmenbehuizing	250	106
61001801	RK 4/18 KSL-18x4² Rijenklemmenbehuizing	250	107

Order-No.	Description	Disc. Group	Page
61001901	RK 4/18 SL-18x4² Rijklemmenbehuizing	250	107
61002501	RK 4/25 SL-25x4² Rijklemmenbehuizing	250	108
61003401	RK 4/34 SL-34x4² Rijklemmenbehuizing	250	108
61005001	RK 4/50 SL-50x4² Rijklemmenbehuizing	250	109
61010001	RK 4/100 SL-100x4² Rijklemmenbehuizing	250	109
61040401	RKK 4/12-12x4² Rijklemmenbehuizing	250	103
61240401	RKK 4/15-15x4² Rijklemmenbehuizing	250	104
61390601	RK 4/12-L Lege behuizing	250	106
61440401	RKK 4/22-22x4² Rijklemmenbehuizing	250	105
61500701	RK 4/07-7x4² Rijklemmenbehuizing	250	106
61501201	RK 4/12-12x4² Rijklemmenbehuizing	250	106
61501801	RK 4/18 K-18x4² Rijklemmenbehuizing	250	107
61501901	RK 4/18-18x4² Rijklemmenbehuizing	250	107
61502501	RK 4/25-25x4² Rijklemmenbehuizing	250	108
61503401	RK 4/34-34x4² Rijklemmenbehuizing	250	108
61505001	RK 4/50-50x4² Rijklemmenbehuizing	250	109
61510001	RK 4/100-100x4² Rijklemmenbehuizing	250	109
61591201	RK 4/18 K-L Lege behuizing	250	107
61691201	RK 4/18-L Lege behuizing	250	107
61695001	RK 4/50-L Lege behuizing	250	109
61990701	RK 4/07-L Lege behuizing	250	106
62003401	RKA 4/34 SL-34x4² Rijklemmenbehuizing	250	110
62006801	RKA 4/68 SL-68x4² Rijklemmenbehuizing	250	111
62010201	RKA 4/102 SL-102x4² Rijklemmenbehuizing	250	112
62013601	RKA 4/136 SL-136x4² Rijklemmenbehuizing	250	113
62503401	RKA 4/34-34x4² Rijklemmenbehuizing	250	110
62506801	RKA 4/68-68x4² Rijklemmenbehuizing	250	111
62510201	RKA 4/102-102x4² Rijklemmenbehuizing	250	112
62513601	RKA 4/136-136x4² Rijklemmenbehuizing	250	113
62591601	RK 4/25-L Lege behuizing	250	108
62591701	RK 4/34-L Lege behuizing	250	108
62692201	RK 4/100-L Lege behuizing	250	109
62990101	RKA 4/34-L Lege behuizing	250	110
62990201	RKA 4/68-L Lege behuizing	250	111
62990301	RKA 4/102-L Lege behuizing	250	112
62990401	RKA 4/136-L Lege behuizing	250	113
69112201	HA 25-12 aftakklem van de hoofdleiding	450	145
69113201	HA 25-16 aftakklem van de hoofdleiding	450	146
69122201	HA 25-22 aftakklem van de hoofdleiding	450	145
69142201	HA 25-42 aftakklem van de hoofdleiding	450	145
69143301	HA 25-43 aftakklem van de hoofdleiding	450	146
69152201	HA 25-52 aftakklem van de hoofdleiding	450	145
69153301	HA 25-53 aftakklem van de hoofdleiding	450	146
69242201	HA 35-42 aftakklem van de hoofdleiding	450	146
69252201	HA 35-52 aftakklem van de hoofdleiding	450	146
70610201	AK SGA-1 slotgarnituur	320	161
70610401	AK SRS vergrendelings set	320	126
70690201	AK SGA-2 slotgarnituur	320	161
72830201	STV 502-S contactdoos combinatie	311	151
72831201	STV 512-S contactdoos combinatie	311	151
72840201	STV 502-K contactdoos combinatie	311	151
72841201	STV 512-K contactdoos combinatie	311	151
72890201	STV 502-L lege behuizing voor contactdozen	311	151
72891201	STV 512-L contactdoos combinatie	311	151
72930401	STV 904-S contactdoos combinatie	311	151
72940401	STV 904- K contactdoos combinatie	311	151
72990401	STV 904-L contactdoos combinatie	311	151
73142401	STV 1224-K contactdoos combinatie	311	153
73220401	STG 004 contactdoos behuizing	311	151
73220801	STG 008 contactdoos behuizing	311	151
73221201	STG 012 contactdoos behuizing	311	151

Order-No.	Description	Disc. Group	Page
73222401	STG 024 contactdoos behuizing	311	151
73341401	AK 14 Modulaire verdeler	320	132
73342801	AK 28 Modulaire verdeler	320	132
73344201	AK 42 Modulaire verdeler	320	133
73345601	AK 56 Modulaire verdeler	320	134
73347001	AK 70 Modulaire verdeler	320	134
73351401	AK-F 14 Modulaire verdeler	320	135
73352801	AK-F 28 Modulaire verdeler	320	135
73354201	AK-F 42 Modulaire verdeler	320	136
73355601	AK-F 56 Modulaire verdeler	320	136
73361401	AK 14 Plus Modulaire verdeler	320	132
73362801	AK 28 Plus Modulaire verdeler	320	132
73364201	AK 42 Plus Modulaire verdeler	320	133
73371401	AK-F 14 Plus Modulaire verdeler	320	136
73372801	AK-F 28 Plus Modulaire verdeler	320	135
73381201	AK3 NS35-14 DIN-rail	320	139
73381301	AK3 NS35-275 DIN-rail	320	139
73382001	AK3 FL00 Flens voor AK-F	320	138
73382101	AK3 FL01 Flens voor AK-F	320	138
73382201	AK3 FL02 Flens voor AK-F	320	138
73382801	AK3 FL13 Flens voor AK-F	320	138
73382901	AK3 KFL Flens voor AK-F	320	138
73383001	AK3 KS M50 Koppelset horizontaal M50	320	139
73383101	AK3 KBL Kabelinvoerkap met documentopbergvak	320	138
73383201	AK3 TW Scheidingsschot	320	139
73383301	AK3 ABL-ES buitenliggende bevestigings ogen	320	138
73540301	AK 03 Modulaire verdeler	320	121
73540501	AK 05 Modulaire verdeler	320	121
73540901	AK 09 Modulaire verdeler	320	121
73541201	AK 12 Modulaire verdeler	320	121
73542401	AK 24 Modulaire verdeler	320	121
73640301	AKI 03 Modulaire verdeler	340	122
73640501	AKI 05 Modulaire verdeler	340	151
73640901	AKI 09 Modulaire verdeler	340	151
73641201	AKI 12 Modulaire verdeler	340	123
73642401	AKI 24 Modulaire verdeler	340	123
73911001	AKI 14-1L lege behuizing voor contactdozen	341	159
73911101	AKI 14-1S contactdoos combinatie	341	159
73911201	AKI 14-1M contactdoos combinatie	341	159
73911301	AKI 14-1K contactdoos combinatie	341	159
73912001	AKI 14-2L lege behuizing voor contactdozen	341	159
73912101	AKI 14-2S contactdoos combinatie	341	159
73912201	AKI 14-2M contactdoos combinatie	341	159
73912301	AKI 14-2K contactdoos combinatie	341	159
73913101	AKI 14-3S contactdoos combinatie	341	159
73913201	AKI 14-3M contactdoos combinatie	341	159
73913301	AKI 14-3K contactdoos combinatie	341	159
73914101	AKI 14-4S contactdoos combinatie	341	159
73914201	AKI 14-4M contactdoos combinatie	341	159
73914301	AKI 14-4K contactdoos combinatie	341	159
73922001	AKI 28-2L lege behuizing voor contactdozen	341	159
73922101	AKI 28-2S contactdoos combinatie	341	159
73923101	AKI 28-3S contactdoos combinatie	341	159
73924101	AKI 28-4S contactdoos combinatie	341	159
74040101	AKL 1-g Lege behuizing	321	214
74040201	AKL 2-g Lege behuizing	321	214
74040301	AKL 3-g Lege behuizing	321	216
74040401	AKL 4-g Lege behuizing	321	216
74111001	AKI 1-1L lege behuizing voor contactdozen	341	159
74111101	AKI 1-1S contactdoos combinatie	341	159
74112001	AKI 1-2L lege behuizing voor contactdozen	341	159

Order-No.	Description	Disc. Group	Page
74112101	AKI 1-2S contactdoos combinatie	341	159
74113101	AKI 1-3S contactdoos combinatie	341	159
74114101	AKI 1-4S contactdoos combinatie	341	159
74140101	AKI 1-g Lege behuizing	340	214
74140201	AKI 2-g Lege behuizing	340	214
74140301	AKI 3-g Lege behuizing	340	216
74140401	AKI 4-g Lege behuizing	340	216
74190101	AKI-R 4/34-L Lege behuizing	341	110
74190201	AKI-R 4/68-L Lege behuizing	341	111
74190301	AKI-R 4/102-L Lege behuizing	341	112
74190401	AKI-R 4/136-L Lege behuizing	341	113
74203401	AKI-R 4/34 Rijklemmenbehuizing	341	110
74206801	AKI-R 4/68 Rijklemmenbehuizing	341	111
74210201	AKI-R 4/102 Rijklemmenbehuizing	341	112
74213601	AKI-R 4/136 Rijklemmenbehuizing	341	113
74290201	AKL 2-gh Lege behuizing	321	214
74290301	AKL 3-gh Lege behuizing	321	216
74290401	AKL 4-gh Lege behuizing	321	216
74303401	AKI-R 4/34-SL Rijklemmenbehuizing	341	110
74306801	AKI-R 4/68-SL Rijklemmenbehuizing	341	111
74310201	AKI-R 4/102-SL Rijklemmenbehuizing	341	112
74313601	AKI-R 4/136-SL Rijklemmenbehuizing	341	113
74390201	AKI 2-gh Lege behuizing	340	214
74390301	AKI 3-gh Lege behuizing	340	216
74390401	AKI 4-gh Lege behuizing	340	216
74400101	AKL 1-t Lege behuizing	321	214
74400201	AKL 2-t Lege behuizing	321	214
74400301	AKL 3-t Lege behuizing	321	216
74400401	AKL 4-t Lege behuizing	321	216
74500101	AKI 1-t Lege behuizing	340	214
74500201	AKI 2-t Lege behuizing	340	214
74500301	AKI 3-t Lege behuizing	340	216
74500401	AKI 4-t Lege behuizing	340	216
74690201	AKL 2-th Lege behuizing	321	214
74690301	AKL 3-th Lege behuizing	321	216
74690401	AKL 4-th Lege behuizing	321	216
74790201	AKI 2-th Lege behuizing	340	214
74790301	AKI 3-th Lege behuizing	340	216
74790401	AKI 4-th Lege behuizing	340	216
74900101	ZKi 1 meterbehuizingen	311	142
74900201	ZKi 1-eHZ meterbehuizingen	311	144
74900501	ZKi 1-f meterbehuizingen	311	142
74901101	ZKi 11 meterbehuizingen	311	142
74901201	ZKi 11-eHZ meterbehuizingen	311	144
74901501	ZKi 11-f meterbehuizingen	311	142
74910001	ZKi 100 meterbehuizingen	311	142
74910501	ZKi 100-f meterbehuizingen	311	142
74911001	ZKi 110 meterbehuizingen	311	143
74911101	ZKi 110-eHZ meterbehuizingen	311	144
74911501	ZKi 110-f meterbehuizingen	311	143
79000701	AK N 17-S nul klem	320	129
79004701	AK N 47-S nul klem	320	129
79020401	AK 03 PEN-S rail	320	128
79020501	AK 05 PEN-S rail	320	128
79020701	AK 09 PEN-S rail	320	128
79021101	AK 12 PEN-S rail	320	128
79021701	AK 14/28 PEN-S rail	320	128
79021801	AK 24 PEN-S rail	320	128
79022501	AK 42 PEN-S rail	320	128
79031701	AK 14 PEN-SL klemmenstrook schroefloos	320	128
79031801	AK N-SL klemmenstrook schroefloos	320	128

Order-No.	Description	Disc. Group	Page
79032701	AK 28 PEN-SL klemmenstrook schroefloos	320	128
79080501	KLS PE 35 klemblok	310	145
79090501	KLS N 35 klemblok	310	145
79100101	AK KS-IP65 combiset	320	219
79100201	STV KS-IP 65 combiset	311	154
79240001	AK KBL kabelkap	320	160
79300401	AK ABL-ES buitenliggende bevestigings ogen	320	221
79310001	AKi WSD regenkap	340	155
79500101	AK MPI 1 montageplaat	320	218
79500201	AK MPI 2 montageplaat	320	218
79500301	AK MPI 3 montageplaat	320	218
79500401	AK MPI 4 montageplaat	320	218
79501201	AK MPS 2 montageplaat	320	218
79501301	AK MPS 3 montageplaat	320	218
79501401	AK MPS 4 montageplaat	320	218
79502001	TR NS35-20 drager DIN-rail	340	218
79503001	NS35-216/3 DIN-rail	320	218
79503401	TR NS35-34 drager DIN-rail	340	218
79504201	TR NS35-42 drager DIN-rail	340	218
79504501	AK NS35-406 DIN-rail	320	218
79504801	AK ABF 1 Invoerflens	320	220
79505001	AK ABF 2 Invoer flens glad	320	220
79505801	TR NS35-58 drager DIN-rail	340	218
79506001	AK NS35-556 DIN-rail	320	218
79506401	TR NS35-64 drager DIN-rail	340	218
79509101	TR NS35-91 drager DIN-rail	340	218
79541301	SR NS35 schroeven-set	340	218
79605001	AKi ABF 2 Invoerflens	340	220
79605101	AKi ABF 1 Invoerflens	340	220
79791001	AK TW Scheidingsschot	320	221
79901201	AK AS Afdekstrips	320	127
79901301	AK AS-v Afdekstrips	340	127
79910301	AK BC reserve vak	320	161
80210701	Abox 025-2,5²/w Kabeldoos	120	29
80240701	Abox 025-2,5² Kabeldoos	120	29
80260701	Abox 025-L/w Kabeldoos	120	29
80270701	Abox 025 SB-L Kabeldoos	120	29
80290701	Abox 025-L Kabeldoos	120	29
80310701	Abox 025 AB-2,5²/w Kabeldoos	120	30
80340701	Abox 025 AB-2,5² Kabeldoos	120	30
80342701	Abox 025 AB-Pot Kabeldoos	120	30
80360701	Abox 025 AB-L/w Kabeldoos	120	30
80390701	Abox 025 AB-L Kabeldoos	120	30
80410701	Abox 040-4,0²/w Kabeldoos	120	31
80440701	Abox 040-4,0² Kabeldoos	120	31
80460701	Abox 040-L/w Kabeldoos	120	31
80470701	Abox 040 SB-L Kabeldoos	120	31
80490701	Abox 040-L Kabeldoos	120	31
80540701	Abox 040 AB-4² Kabeldoos	120	32
80560701	Abox 040 AB-L/w Kabeldoos	120	32
80590701	Abox 040 AB-L Kabeldoos	120	32
80640701	Abox 060-6² Kabeldoos	120	33
80670701	Abox 060 SB-L Kabeldoos	120	33
80680701	Abox SL-2,5² Kabeldoos	120	45
8			

Order-No.	Description	Disc. Group	Page
81041001	Abox 100-10 ² Kabeldoos	120	34
81081001	Abox SL-6 ² Kabeldoos	120	46
81091001	Abox 100-L Kabeldoos	120	34
81140701	Abox m 040-4 ² Kabeldoos	120	27
81170701	Abox m 040 SB-L Kabeldoos	120	27
81190701	Abox m 040-L Kabeldoos	120	27
81240701	Abox m 040 AB-4 ² Kabeldoos	120	28
81290701	Abox m 040 AB-L Kabeldoos	120	28
81641001	Abox 160-16 ² Kabeldoos	120	35
81681001	Abox SL-10 ² Kabeldoos	120	47
81691001	Abox 160-L Kabeldoos	120	35
82541001	Abox 250-25 ² Kabeldoos	120	36
82591001	Abox 250-L Kabeldoos	120	36
83541001	Abox 350-35 ² Kabeldoos	120	37
83581001	Abox SL-16 ² Kabeldoos	120	48
83591001	Abox 350-L Kabeldoos	120	37
84000401	Abox 025/040 KLS-2,5 ² /4 ² klemblok	120	245
84000601	Abox 060 KLS-6 ² klemblok	120	65
84001001	Abox 100 KLS-10 ² klemblok	120	65
84001601	Abox 160 KLS-16 ² klemblok	120	65
84003501	Abox 250/350 KLS-25 ² /35 ² klemblok	120	65
84007001	Abox 700 KLS-70 ² klemblok	120	65
86025401	WKE 54 verbindingsdoos voor toepassing in tunnels	200	81
86040001	WKE 200 ABL buitenliggende bevestigings set	200	87
86050201	WKE 2 - 5 x 6 ² Kabelaftakdoos	200	73
86050301	WKE 3 - 5 x 10 ² Kabelaftakdoos	200	74
86050401	WKE 4 - 5 x 16 ² Kabelaftakdoos	200	74
86050501	WKE 5 - 15 x 6 ² Kabelaftakdoos	200	75
86050520	WKE 5 - 20 x 6 ² Kabelaftakdoos	200	76
86050524	WKE 5 - 24 x 6 ² Kabelaftakdoos	200	76
86051201	WKE 2 - 3 x 10 ² Kabelaftakdoos	200	73
86051401	WKE 4 - 8 x 6 ² Kabelaftakdoos	200	75
86140001	WKE 2 - Duo 3 x 6 ² Kabelaftakdoos	200	69
86141001	WKE 4 - Duo 5 x 6 ² Kabelaftakdoos	200	70
86142001	WKE 5 - Duo 7 x 6 ² Kabelaftakdoos	200	71
86150001	WKE 4 - Duo 3 x 10 ² Kabelaftakdoos	200	70
86151001	WKE 5 - Duo 5 x 10 ² Kabelaftakdoos	200	72
86160001	WKE 4 - Duo 3 x 16 ² Kabelaftakdoos	200	71
86161001	WKE 5 - Duo 5 x 16 ² Kabelaftakdoos	200	72
86171001	WKE 3 - Duo 3 x 6 ² / 2 x 6 ² Kabelaftakdoos	200	69
86220201	WKE 202 RK Kabelaftakdoos	200	83
86220301	WKE 203 RK Kabelaftakdoos	200	83
86220401	WKE 204 RK Kabelaftakdoos	200	84
86230201	WKE 302 RK Kabelaftakdoos	200	84
86230301	WKE 303 RK Kabelaftakdoos	200	85
86230401	WKE 304 RK Kabelaftakdoos	200	85
86240201	WKE 402 RK Kabelaftakdoos	200	86
86240301	WKE 403 RK Kabelaftakdoos	200	86
86240401	WKE 404 RK Kabelaftakdoos	200	87
86240501	WKE 405 LSA Kabelaftakdoos	200	87
86541401	WKE AK 14 brandveilige verdeler	220	91
86542801	WKE AK 28 brandveilige verdeler	220	91
86544201	WKE AK 42 brandveilige verdeler	220	92
86545601	WKE AK 56 brandveilige verdeler	220	92
86547001	WKE AK 70 brandveilige verdeler	220	93
86551401	WKE AK 14 R brandveilige verdeler	220	91
86552801	WKE AK 28 R brandveilige verdeler	220	91
86554201	WKE AK 42 R brandveilige verdeler	220	92
86555601	WKE AK 56 R brandveilige verdeler	220	92
86557001	WKE AK 70 R brandveilige verdeler	220	93
86561401	WKE AK 14/2 brandveilige verdeler	220	93

Order-No.	Description	Disc. Group	Page
86562801	WKE AK 28/2 brandveilige verdeler	220	94
86564201	WKE AK 42/2 brandveilige verdeler	220	94
86565601	WKE AK 56/2 brandveilige verdeler	220	95
86567001	WKE AK 70/2 brandveilige verdeler	220	95
87041001	Abox 700-70 ² Kabeldoos	120	38
87091001	Abox 700-L Kabeldoos	120	38
89001001	Abox PST verzegelset	120	42
89004001	KVS Schroefwiel bescherming	120	87
89401601	NS35-144/2 DIN-rail	120	43
89403501	NS35-216/2 DIN-rail	120	43
89500601	Abox 060 MPI montageplaat	120	43
89501001	Abox 100 MPI montageplaat	120	43
89501601	Abox 160 MPI montageplaat	120	43
89502501	Abox 250 MPI montageplaat	120	43
89503501	Abox 350 MPI montageplaat	120	43
92003501	HW 035 vlakke doos	100	266
92005001	HW 050 inbouwdoos	100	266
92006501	HW 065 inbouw-verbindingsdoos	100	267
92035001	HW 050 WD inbouwdoos	100	266
92036501	HW 065 WD inbouw-verbindingsdoos	100	267
92305001	HW 050/2 Gerätedoppeldose	100	268
92335001	HW 050/2 WD Gerätedoppeldose	100	268
92404001	HW 040 uitgang doos	100	266
92507001	HW 070 Kabeldoos	100	267
92510001	HW VD-67 afsluitdeksel	100	269
92510101	HW VD-60 afsluitdeksel	100	269
92512001	HW 120 Kabeldoos	100	268
92512101	HW LFR-120 HW-gatenfrees	100	269
92513501	HW LFR-35 HW-gatenfrees	100	269
92516801	HW LFR-68 HW-gatenfrees	100	269
92517401	HW LFR-74 HW-gatenfrees	100	269
92519901	HW LFRP-Sort Profi-koffer-gatenfrees	100	270
92693501	HW LFRP-35 Profi-gatenfrees	100	270
92696801	HW LFRP-68 Profi-gatenfrees	100	270
92697401	HW LFRP-74 Profi-gatenfrees	100	270
92705001	HW DD plafonddoos	100	267
92800101	HWK 1 Kabeldoos	100	268
92800201	HWK 2 Kabeldoos	100	268
92800301	HWK 3 Kabeldoos	100	268
92993501	HW LFR-35/SBL zaagblad	100	270
92996801	HW LFR-68/SBL zaagblad	100	270
92996901	HW LFR-74/SBL zaagblad	100	270
97016001	U 71 BWD WAD-35 Doos t.b.v. wapening	520	233
97022001	RVB 20 buisverbinder	520	270
97022501	RVB 25 buisverbinder	520	270
97023201	RVB 32 buisverbinder	520	270
97024001	RVB 40 buisverbinder	520	270
97042501	ROK 1 buis bocht	520	235
97043001	ROK 2 buis bocht	520	235
97043501	ROK 3 buis bocht	520	235
97050001	BSK 1 basis deel	520	248
97050501	BSK 2 basis deel	520	248
97051801	ROP 18 buis capsule	520	234
97052301	ROP 23 buis capsule	520	234
97053001	ROP 30 buis capsule	520	234
97053701	ROP 37 buis capsule	520	234
97054001	U 71 KUT koepeltrichter	520	236
97055001	KUK koepel behuizing	520	236
97056001	WAD wanduitgangdoos	520	230
97056201	WAD VD afsluitdeksel	520	230
97061801	KOT 18 trechter	520	236

Order-No.	Description	Disc. Group	Page
97062301	KOT 23 trechter	520	236
97063001	KOT 30 trechter	520	236
97063701	KOT 37 trechter	520	236
97069001	VBK Kabel behuizingen	520	237
97070401	DAL 4 universele-uitgangsgedeelte	520	237
97070501	DAL 1 universele-uitgangsgedeelte	520	237
97070601	DAL 2 universele-uitgangsgedeelte	520	237
97071601	UVA 90 universele uitgang	520	238
97072001	ROK 1-S buis bocht-set	520	235
97072501	ROK 2-S buis bocht-set	520	235
97073201	ROK 3-S buis bocht-set	520	235
97074801	U 71 KUT-M5 koepeltrichter	520	236
97103501	U 71 FD vlakke doos	520	228
97104501	U 71 GRD inbouwdoos	520	228
97104502	U 71 GRD-D inbouwdoos	520	228
97104701	U 71 KUD koepeldoos	520	228
97106501	U 71 GVD-2 inbouw-verbindingsdoos	520	229
97106601	U 71 DVD-2 inbouw-verbindingsdoos	520	231
97116501	U 71 BWD GVD-2-60 Doos t.b.v. wapening	520	233
97124801	U 71 KUD-M5 koepeldoos	520	228
97136501	U 71 GVD-3 inbouw-verbindingsdoos	520	229
97154801	U 71 DAD planfondverlichtings aansluitdoos	520	230
97174501	U 71 K GRD inbouwdoos	520	228
97174801	U 71 KP-M5 koepel	520	245
97176501	U 71 K GVD-2 inbouw-verbindingsdoos	520	229
97176601	U 71 K DVD-2 inbouw-verbindingsdoos	520	231
97186501	U 71 K GVD-3 inbouw-verbindingsdoos	520	229
97186601	U 71 K DVD-3 planfond verbindingsdoos	520	231
97276001	U 71 K GRO doos voor grote buizen	520	229
97292501	U 71 TD-44 diepe doos	520	230
97294501	U 71 TD-49 diepe doos	520	230
97296001	U 71 GRO doos voor grote buizen	520	229
97305001	U 71 Perilex inbouwdoos	520	231
97308102	U 86 DVD-2 planfond verbindingsdoos	520	231
97331201	U 120 GRO-3 doos voor grote buizen	520	234
97371201	U 120 K GRO-2 doos voor grote buizen	520	234
97371301	U 120 K GRO-3 doos voor grote buizen	520	234
97378101	U 86 K DVD-2 planfond verbindingsdoos	520	231
97378301	U 86 K DVD-3 planfond verbindingsdoos	520	231
97400101	BS 1 inbouwdoos voor schakelmateriaal	520	243
97400201	BS 2 inbouwdoos voor schakelmateriaal	520	243
97410001	BS 1 VD afsluitdeksel	520	246
97410201	BS 2 VD afsluitdeksel	520	246
97412001	BS MBR montagebrug	520	251
97413001	BS ES-30 inbouwschroef	520	252
97413501	BS ES-40 inbouwschroef	520	252
97415001	BS ES-50 inbouwschroef	520	252
97443101	BS 1-BSK basis deel	520	248
97443201	BS 2-BSK basis deel	520	248
97500101	K1 EK inbouwbehuizing	520	239
97500201	K2 EK inbouwbehuizing	520	239
97510001	K1 VD afsluitdeksel	520	246
97510201	K2 VD afsluitdeksel	520	246
97600101	IBTronic H120-S1 inbouwbehuizing	520	261
97600201	IBTronic H120-S2 inbouwbehuizing	520	261
97600301	IBTronic H120-0 inbouwbehuizing	520	261
97600401	IBTronic H120-P inbouwbehuizing	520	261
97600501	IBTronic H120-68 inbouwbehuizing	520	261
97610101	IBTronic H120-S1-S2 inbouwbehuizing	520	261
97610301	IBTronic H120-S1-0 inbouwbehuizing	520	261
97610401	IBTronic H120-P-O inbouwbehuizing	520	261

Order-No.	Description	Disc. Group	Page
97610501	IBTronic H120-68-0 inbouwbehuizing	520	261
97620101	IBTronic H120TT-S1 inbouwbehuizing	520	262
97620201	IBTronic H120TT-S2 inbouwbehuizing	520	262
97620301	IBTronic H120TT-0 inbouwbehuizing	520	262
97620401	IBTronic H120TT-P inbouwbehuizing	520	262
97620501	IBTronic H120TT-68 inbouwbehuizing	520	262
97630101	IBTronic H120TT-S1-0 inbouwbehuizing	520	262
97630201	IBTronic H120TT-S2-0 inbouwbehuizing	520	262
97630301	IBTronic H120TT-O-0 inbouwbehuizing	520	262
97630401	IBTronic H120TT-P-O inbouwbehuizing	520	262
97630501	IBTronic H120TT-68-0 inbouwbehuizing	520	262
97660401	IBTronic XL H 185 F Behuizing	520	255
97660402	IBTronic XL H 185 FE Behuizing	520	255
97680101	IBTronic XL Drillbox Behuizing	520	257
97680102	IBTronic XL Drillbox E Behuizing	520	257
97680401	IBTronic XL Drillbox 150 Behuizing	520	259
97680402	IBTronic XL Drillbox 150 Behuizing	520	259
97700101	K0 EK inbouwbehuizing	520	244
97700201	K15 EK inbouwbehuizing	520	244
97710001	K0 VD afsluitdeksel	520	246
97710501	K15 VD afsluitdeksel	520	246
97810001	IBT LZA-OE stanstang	520	250
97811801	IBT LZA-18 stanstang	520	250
97812301	IBT LZA-23 stanstang	520	250
97881401	IBT STE-LST/14 pons	520	251
97881801	IBT STE-LST/18 pons	520	251
97882301	IBT STE-LST/23 pons	520	251
97883001	IBT STE-LST/30 pons	520	251
97883901	IBT STE-LST/39 pons	520	251
97891401	IBT STE-LZA/14 pons	520	251
97891801	IBT STE-LZA/18 pons	520	251
97892301	IBT STE-LZA/23 pons	520	251
97910001	VD 75 afsluitdeksel	520	246
97910201	U 71 VDF afsluitdeksel	520	246
97910301	U 86 VDF afsluitdeksel	520	246
97910401	U 71 VDS afsluitdeksel	520	246
97910501	ES-10 inbouwschroef	520	269
97910601	ES-18 inbouwschroef	520	269
97910701	ES-25 inbouwschroef	520	269
97910901	IBT DST Afstandshouder	520	235
97911001	GWB schroefdraadbodem	520	245
97911501	DH 55 Hakk t.b.v. betondek	520	247
97911601	DH 90 Hakk t.b.v. betondek	520	247
97911701	DH 75-M5 Hakk t.b.v. betondek	520	269
97911801	DH 65 Hakk t.b.v. betondek	520	247
97911901	DH 100-M5 Hakk t.b.v. betondek	520	269
97912001	DH 65-M5 Hakk t.b.v. betondek	520	247
97912101	DH 115-M5 Hakk t.b.v. betondek	520	269
97912201	DH 90-M5 Hakk t.b.v. betondek	520	247
97912301	DH 135-M5 Hakk t.b.v. betondek	520	269
97913501	ABH 1 afstands houder	520	250
97913601	KBI 1 kabelband		



René Van Mechelen
Responsable de Vente Belgique
M: +32 477 777 861
T: +32 3 225 59 70
F: +32 3 225 59 71
rvm@spelsberg.com
www.spelsberg.be